



SCUBAPRO

BCS MANUAL

SCUBAPRO.COM

**DEEP
DOWN
YOU
WANT
THE
BEST**

SUBSIDIARIES

SCUBAPRO AMERICAS

Johnson Outdoors Diving LLC
1166-A Fesler Street
El Cajon, CA 92020 - USA

SCUBAPRO ASIA PACIFIC

608 Block B, M.P.Industrial
Centre
18 Ka Yip Street, Chaiwan
Hong Kong

SCUBAPRO AUSTRALIA

Unit 21 380 Eastern Valley Way
Chatswood NSW 2067 -
Australia

SCUBAPRO FRANCE

(France, UK, Spain, Export:
Netherlands, Belgium,
Scandinavia)
Nova Antipolis Les Terriers Nord
175 Allée Belle Vue
06600 Antibes - France

SCUBAPRO GERMANY & E. Europe

Johnson Outdoors
Vertriebsgesellschaft mbH
Bremer Straße 4
90451 Nuremberg
GERMANY

SCUBAPRO SWITZERLAND

Bodenackerstrasse 3
CH-8957 Spreitenbach
Switzerland

SCUBAPRO 부력조절기 사용설명서

SCUBAPRO 부력조절기(BC)를 구입해 주셔서 감사하며, SCUBAPRO 세계에 오신 것을 환영합니다. 최첨단 기술로 설계되고 제조된 당사 부력조절기의 탁월한 성능을 즐기실 것으로 확신합니다.

SCUBAPRO를 선택해 주신 것에 다시 한번 더 감사드리며, 미래에도 안전한 다이빙과 수중에서 즐거움이 있기를 기원합니다.

목차

1. 중요 경고사항	4
2. 유럽 인증	4
3. 중요 주의사항	5
4. 일반 정보	6
5. 초기 셋업	6
5.1 슈퍼 신치 Q.A.(빠른 조정): 실린더 스트랩 셋업 및 부착 (단일 탱크, 일부 모델 한정)	7
5.2 표준 신치: 실린더 스트랩 셋업 및 부착 (단일 탱크, 일부 모델 한정)	8
5.3 퀵 신치	9
5.4 추가적인 탱크 스트랩 (일부 모델 한정)	10
6. SCUBA 이중 실린더(부품번호: 20.040.000) 셋업 (일부 모델 한정: 모델 별 특징 참조) ...	10
7. 밸러스트 시스템	11
7.1 표준 웨이트 벨트	11
7.2 통합형 웨이트 포켓 시스템(BW) (독자적 형식) (일부 모델 한정: 모델 별 특징 참조) (그림 4)	11
7.3 후면 카운터웨이트 포켓 (일부 모델 한정: 모델 별 특징 참조)	12
7.4 트림 웨이트 포켓 키트 (일부 모델 한정: 모델 별 특징 참조)	12
8. 밸브 셋업	13
9. 작동	13
9.1 팽창	13
9.2 배기	14
10. 부력조절기 하네스 조정 - 일반적 특징	15
11. 부력조절기 검사 및 절차	16
12. 보관	17
12.1 점검 및 정비 간격	17
13. 일반 사양	18
14. X-BLACK	19
15. T-ONE / T-ONE 슈퍼신치	20
16. GO	21
17. 마스터 재킷	22
18. SEAHAWK LITEHAWK	24
19. LEVEL	26
20. BELLA	27
21. GLIDE	28
22. HYDROS PRO	29
23. HYDROS X	31

1. 중요 경고사항

⚠ 경고

해당 제품을 사용하기 전에 본 사용설명서를 숙지하고 그 전체 내용을 이해하고 있어야 합니다. 부력조절기의 전체 수명 기간 동안에 본 사용설명서를 보관하는 것이 권장됩니다.

본 사용설명서에서 나열된 주의사항을 숙지, 이해, 준수하지 않는 경우에는 심각한 부상이나 사망의 결과로 이어질 수 있습니다.

⚠ 경고

다이빙을 하는 동안에는 규칙을 준수해야 하고 공인 스쿠버다이빙 인증기관에서 교육을 받은 기술을 적용해야 합니다. 모든 다이빙 활동에 참여하기 이전에, 다이빙의 이론적 및 기술적 측면을 다루는 스쿠버다이빙 코스를 성공적으로 이수하는 것이 필수입니다.

⚠ 경고

본 사용설명서는 다이빙 코스의 지침을 대체하지 않습니다!

2. 유럽 인증

본 사용설명서에서 기술된 모든 SCUBAPRO 부력조절기는 시장 출시의 조건과 개인용 보호장구(PPE) 제3의 범주의 근본적인 안전요건을 규제하는 유럽의 규정에 따라 유럽 인증을 획득했습니다.

부력조절기는 제2 범주의 개인용 보호장구(PPE)이며, 통합부력구조장치(CBRD)인 마스터 재킷은 제3 범주의 개인용 보호 장구입니다.

인증시험은 부력조절기에 대해 유럽규정 2016/425/EU에서 설정한 보건안전의 근본적인 요건을 준수하는지의 여부를 확인하는 관련된 유럽기준에 따라 수행되었습니다.

가입된 숫자 0474는 2016/425/EU의 모듈 D 및 D에 따른 제품의 적합성을 평가하고 규정준수를 통제하는 위탁인증기관인 RINA(주소: Via Corsica, 12, 16128 Genova (GE) Ital)의 식별 번호입니다.

SCUBAPRO 부력조절기(BC) 제조업체: SCUBAPRO EUROPE(주소: Via Tangoni 16 16030 Casarza Ligure (GE) Italy) 또는, SCUBAPRO GERMANY & E. Europe Johnson Outdoors(주소: Vertriebsgesellschaft mbH Bremer Straße 4 90451 Nuremberg GERMANY).

본 사용설명서에서 기술된 부력조절기는 다음의 유럽 기준에 따라 인증서를 획득했습니다.

- EN 12628:1999 (마스터 재킷에만 적용) - 다이버에게 부력 제어장치를 제공하면서 이와 동시에 그 착용자에게 수면에서는 머리를 든 자세를 확보해 주는 통합부력구조장치(CBRD)에 대한 유럽 기준.
- EN 1809:2014+A1:2016 - 다이버에게 부력 제어장치를 제공하지만 그 착용자에게는 수면에서는 머리를 든 자세를 확보해 주지는 않는 부력조절기(BC)에 대한 유럽 기준. 각 모델은 취득한 해당 EU 인증서를 표시하고 있습니다 - 제품에 대한 이러한 표식은 해당 모델에서 적용되는 기준을 준수하고 있음을 나타냅니다.

⚠ 경고

본 부력조절기(BC)는 구명조끼가 아닙니다.

긴급상황에서 안면을 위로 하는 부유 상태가 모든 착용자에게 및 모든 상황에서 제공되지는 않을 수 있습니다(마스터 재킷은 예외).

경고

자켓의 기능 및 특성을 완전하게 이해해야 하며 다이빙 이전에 스트랩을 적절하게 조절해야 합니다. 의문사항이 있는 경우에는 SCUBAPRO 공식대리점에 도움을 요청해 주십시오.

경고

본 부력조절기(BC)는 호흡기구가 아닙니다.
부력조절기로 호흡을 하지 마십시오.
부력조절기에는 가스 잔여물, 액체, 오염물질을 포함할 수 있으며, 들며 마시는 경우에 부상이나 사망의 결과로 이어질 수 있습니다.

경고

유럽 규격에 의거하여, 당사의 부력조절기는 원래의 SCUBAPRO 구성에 따라 모든 부속품(제공된 저압 호스 포함)이 존재할 때에만 인증된 것으로 간주될 수 있습니다. 원래의 구성에서 모든 변조는 유럽 인증규격의 적합성을 무효화합니다.

3. 중요 주의사항

SCUBAPRO 생명유지장비를 사용하는 동안에 보호를 받기 위해서 다음의 사항에 주의를 기울여 주십시오.

1. 본 사용설명서에 포함된 지침에 따라 장비를 사용해야 하며, 모든 지침과 경고사항을 숙지하고 이해한 후에만 장비를 사용해야 합니다.
2. 장비의 사용은 본 사용설명서나 기술된 용도나 SCUBAPRO가 서면으로 승인한 응용으로만 제한됩니다.
3. 실린더는 EN 12021 규격에 따라 대기압 공기로만 채워져야 합니다. 실린더에 습기가 존재하는 경우에, 실린더의 부식을 유발할 뿐만 아니라, 저온 조건(10°C (50°F) 미만)에서 수행되는 다이빙 동안에 동결 및 이에 따른 레귤레이터의 오작동을 유발할 수 있습니다. 실린더는 위험물 수송/운반에 대해서 규정한 현지 법규에 따라 수송/운반되어야 합니다. 실린더 사용은 가스 및 압축공기의 사용을 규제하는 법률의 적용 대상입니다.
4. 본 장비는 정해진 일정에 따라 자격증을 보유한 자에 의해 정비되어야 합니다. 수리와 정비는 SCUBAPRO 공인대리점 서비스 시설에서 수행되어야 하며, 이러한 수행에는 반드시 SCUBAPRO 순정 부품만이 사용되어야 합니다.
5. 본 장비가 SCUBAPRO가 승인한 절차를 준수하지 않거나 무자격자나 SCUBAPRO가 인증하지 않은 자에 의해 정비/수리되는 경우나, 또는 구체적으로 지정된 방식이나 목적 이외로 사용되는 경우에는 본 장비의 정확하고 안전한 기능에 대한 책임은 장비의 소유자/사용자어로 이전됩니다.
6. 본 사용설명서의 내용은 인쇄될 당시에 이용 가능한 최신 정보에 기반하고 있습니다. SCUBAPRO는 그 내용을 언제든지 변경할 수 있는 권리를 보유하고 있습니다.
7. 모든 다이빙은 дай빙에게 비상용으로 합리적인 수준으로 예비적인 공기가 여전히 남아 있도록 미리 계획되어서 수행되어야 합니다. 권장되는 예비적인 공기의 양은 일반적으로 50bar(725psi)입니다.

SCUBAPRO는 본 사용설명서에 포함된 지침의 미준수로 인해 발생하는 손상에 대한 모든 책임을 거부합니다. 이러한 지침들은 SCUBAPRO의 판매/배송의 약관에서 규정한 보증이나 책임을 확대시키지는 않습니다.

경고

다이빙 이전 및 이후에 부력조절기 검사를 항상 수행하십시오.

4. 일반 정보

부력조절기(BC)의 일차적 목적

부력조절기의 일차적 목적은 수중에서 다이버에게 중립 부력을 유지할 수 있도록 하여 다이버를 편안하게 만드는 것입니다. 특정 수심으로부터 상승/하강을 방지하기 위한 현저한 신체적 노력이 없이도 해당 수심을 유지할 수 있을 때가 중립 부력의 상태입니다.

경고

부력조절기를 수면으로 물건을 끌어 올리는 보조도구나 "리프트백"으로 사용하지 마십시오. 이러한 물건들은 수면 상승 중에 유실되는 경우에 갑작스러운 부력의 증가와 부력 제어의 상실이 발생시킬 수 있습니다.

5. 초기 셋업

저압(LP) 호스

파워 인플레이터 밸브나 저압(LP) 호스나 A.I.R. 2를 1단계 유닛의 동일한 나사줄을 가진 미사용 저압 포트에 연결합니다(그림 1).



그림 1

경고

저압(LP) 호스를 SCUBA 레귤레이터 고압(HP) 포트나 200psi(13.8bar)를 초과하는 압력의 에어 공급기에 연결하지 마십시오. 이렇게 하는 경우, 팽창밸브나 저압 호스에 손상이나 폭발을 발생시킬 수 있어 심각한 부상이나 사망의 결과로 이어질 수 있습니다.

경고

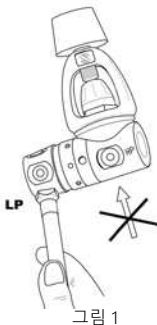
다이빙 전에 LP 호스의 무결성을 점검하여, 구멍, 팽창, 균열, 변색이나 모든 유형의 손상이 없는 것을 확인해야 합니다. 손상이 발견되는 경우, 사용전에 해당 호스를 교체해 주십시오.

경고

다이빙을 시작하기 전에 호스의 끝이 1단계 유닛에 고정되어 있고 SCUBAPRO 부력조절기와 더불어 공급된 인플레이터에 연결되어 있는 지를 확인해 주십시오.

경고

압력을 29bar(420psi)를 초과하지 마십시오.
이보다 높은 압력은 장비의 손상이나 인명 부상을 유발할 수 있습니다.

5.1 슈퍼 신지 Q.A.(빠른 조정): 실린더 스트랩 셋업 및 부착 (단일 탱크, 일부 모델 한정)

SCUBAPRO 슈퍼 신지 Q.A. 실린더 스트랩으로 부력조절기를 어떠한 단일 SCUBA 실린더에 쉽게 부착할 수 있습니다.

단일 SCUBA 실린더에 대한 셋업은 반드시 다음과 같은 단계로 수행되어야 합니다.

1. 슈퍼 신지 Q.A. 실린더 스트랩의 웨빙을 조여 주기 전에 물에 적셔 줍니다. 슈퍼 신지 Q.A. (W1) 스트랩을 SCUBA 실린더에 두르고(그림 2-1), 스테인리스 스틸 버클(B)의 끝을 사다리꼴 "D" 링(DR1)에 넣습니다(그림 2-1). 레버(L)를 백팩(BP)에 근접하도록 한 상태에서(그림 2-3), 백플레이트의 구멍(S)이 실린더 어깨에 일치하도록 SCUBA 실린더를 위치시킵니다(그림 2-2). 백플레이트 상단의 실린더의 벨브 목을 둘러싸고 있는 실린더 위치결정 스트랩(L)(그림 2-2)은 백팩 스트랩 어셈블리가 흘러내리는 것을 방지하면서 슈퍼 신지 Q.A.를 연결하고 고정시켜 줍니다. 일단 올바르게 조정되면, 정확한 위치를 쉽고 지속적으로 찾는 데에 도움을 주게 됩니다.
2. 버클(C)을 단습니다(그림 2-3). 웨빙 스트랩이 SCUBA 실린더를 당기에 너무 조여 있거나 고정시키에는 너무 헐거워져 있으며, 웨빙의 후크/루프 체결장치를 열고 슈퍼 신지 Q.A.(W1) 웨빙의 길이를 재조정합니다(그림 2-1). 추가적인 안전을 위해서, 루프(SL)(그림 2-1)을 웨빙 끝(T)의 주변으로 밀어줍니다. SCUBA 실린더를 제자리에 위치한 상태에서, 어셈블리를 백팩 핸들로 들어올려 고정 여부를 점검하기 위해 세게 흔들어 줍니다. SCUBA 실린더의 백팩을 위아래로 움직이려고 시도해 보십시오. 움직여 지는 경우, 밴드가 충분히 조여지지 않은 것입니다.

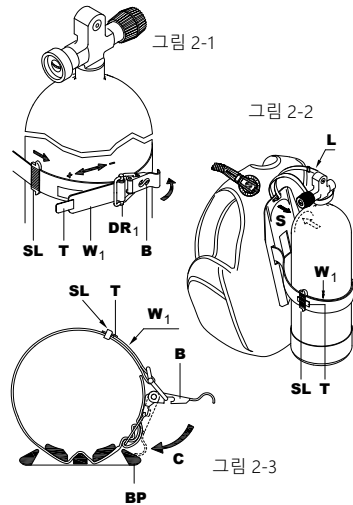

5.2 표준 신치: 실린더 스트랩 셋업 및 부착 (단일 탱크, 일부 모델 한정)

SCUBAPRO® 표준 신치를 사용하여 단일 탱크를 부력조절기 조끼에서 빠르게 릴리스 할 수 있습니다. 표준 신치는 다음과 같이 설치되어야 합니다.

1. 버클을 딸깍 소리를 낼 때까지 열린 위치로 돌려줍니다. 그림에서 표시된 것과 같이 스트랩을 플라스틱 버클 주위를 밀어주고(그림 2-4), 탱크 위에 고정시키기 전에 스트랩에 물기를 적시고 그 길이를 조정합니다(그림 2-7).
2. 부력조절기에 하드 백플레이트가 있는 경우, 탱크의 어깨에 있는 백플레이트의 구멍(S)에 위치시킨 후(그림 2-6), 탱크 주위에 있는 퀵릴리스 벨트(W1)의 스트랩(그림 2-5 및 2-7)을 조여 줍니다.

하드 백플레이트를 가진 부력조절기에서는 안전 스트랩(L)(그림 2-6)이 조여져서 잠겨진 동안에 부력조절기가 흘러 내리는 것을 방지하기 위해서 안전 스트랩이 백플레이트 상단에서 조여져야 합니다. 일단 올바르게 조정이 완료되면, 부력조절기의 탱크에 대한 정확한 위치로 쉽고 반복적인 방식으로 다시 설정하는 데에 도움을 주게 됩니다.

3. 버클(C)을 닫습니다(그림 2-7). 스트랩이 너무 조여 있거나 너무 헐거워져 있으면, 후크/루프 스트랩과 버클을 열고 퀵릴리스 벨트(W1)의 스트랩 길이를 재조정(그림 2-5)합니다. 추가적인 안전을 위해서, 루프(SL)(그림 2-5)을 웨빙 끝(T)의 주변으로 밀어줍니다. 하드 백플레이트를 가진 부력조절기의 경우에는, 탱크를 부력조절기에 장착한 상태에서 백플레이트에 통합되어 있는 핸들을 사용하여 유닛 전체를 들어올릴 수 있습니다.

유닛을 흔들어서 탱크가 적절하게 고정되었는 지를 확인합니다.

하드 백플레이트가 없는 부력조절기의 경우에는, 다이빙 중에 원하지 않는 위치 변환을 방지하기 위해 쉽게 탱크의 포지션을 쉽게 설정할 수 있게 하는 두 번째 후크/루프 스트랩이 있습니다.



그림 2-4



그림 2-5



그림 2-6

5.3 퀵 신치

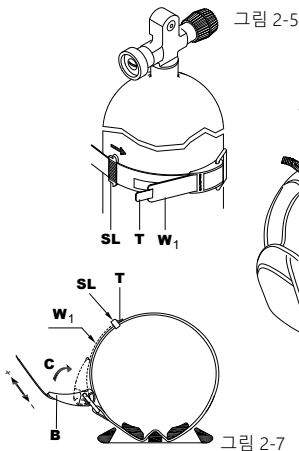
1. 절차를 진행하기 전에 탱크 밴드를 물에 적십니다.
2. 백플레이트(S)를 탱크에 위치시킵니다(그림 2-8). 안전 스트랩(L)은 백팩의 상단 면에 부착되어 있고, 버클을 고정하는 중에 흘러내리는 것을 방지합니다. 안전 스트랩이 조정되면, 부력조절기가 동일한 크기의 탱크에서 수직의 위치를 쉽게 잡는 데에 도움을 줍니다.
3. 버클이 열린 위치 상태에서, 웨빙을 슬라이딩 링(R)을 퀵 신치에 끼워 넣고(그림 2-9), 웨빙을 화살표가 표시된 방향으로 단단히 당겨서 장력을 조정합니다(그림 2-9).
4. 웨빙의 풀려진 끝(T)을 버클(B)을 통과해서 끼워 넣습니다(그림 2-10). 웨빙의 풀려진 끝(T)을 당겨서, 화살표가 가리키는 대로 버클(B)을 돌려서 닫습니다(그림 2-11).
5. 버클(B)을 완전히 닫고(그림 2-12), 웨빙의 풀려진 끝을 전용 후크 및 루프 스트랩에 부착합니다. 안전 루프(SL)를 웨빙의 끝(T) 위로 밀어 넣습니다(그림 2-13).
6. 부력조절기를 흔들어서 탱크가 고정되었는 지를 확인합니다. 탱크가 흘러내리거나 움직이는 경우에 웨빙은 충분하게 조여지지 않은 것이기 때문에, 웨빙의 풀려진 끝을 당겨서 단계 3, 4, 5를 반복해 주십시오.

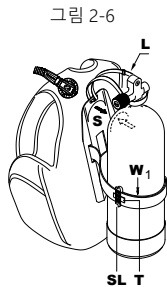
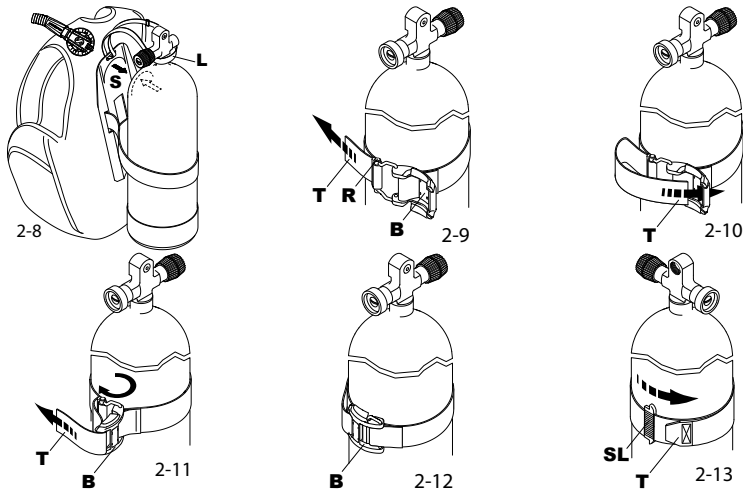

⚠ 경고

실린더의 우발적인 분실을 방지하기 위해서, 스트랩이 충분히 조여져서 실린더가 움직이거나 부력조절기에서 미끄러 떨어지지 않도록 확인해 주십시오. 그렇지 못하는 경우에는 심각한 부상이나 사망이 초래될 수 있습니다.

⚠ 경고

SCUBA 에어 실린더 스트랩의 웨빙을 물에 적신 후에 부력조절기의 각 사용 전에 이를 조여 주십시오. 웨빙은 물에 노출되면 초기에 늘어날 수 있습니다. 웨빙을 물에 적시지 않는 경우에는 SCUBA 에어 실린더 둘레에 조여진 실린더 스트랩이 헐거워질 수 있습니다. 이는 부상이나 사망의 결과로 이어질 수 있습니다.

5.4 추가적인 탱크 스트랩 (일부 모델 한정)

일부 부력조절기 모델에는 접어서 보관하기 쉽게 하기 위해서 작은 탱크 홀더 백팩이 있습니다. 이러한 부력조절기에는 적절한 실린더 장착을 확보하기 위해서 이전 단락에서 기술된 주 스트랩 위에 위치한 추가적인 안정화 탱크 스트랩이 포함되어 있습니다.

이러한 모델에서는 주 스트랩(아래쪽)은 탱크의 절반 아래로 위치시키고 추가적인 안정화 스트랩(위쪽)은 주 스트랩 바로 위의 일정한 지름의 탱크 부위에 위치시키는 방식(그림 2-14 참조)으로 탱크 스트랩을 조여 주는 것이 권장됩니다.

추가적인 안정화 스트랩을 너무 높게 위치시키면 탱크 위쪽으로 미끄러 버겨질 수도 있어 탱크가 부력조절기에 적절하게 고정되지 않을 수 있습니다.



그림 2-14

⚠ 경고

다이빙을 시작하기 전에 탱크 스트랩의 정확한 위치와 정확한 조임을 점검해 주십시오.

6. SCUBA 이중 실린더(부품번호: 20.040.000) 셋업 (일부 모델 한정: 모델 별 특징 참조)

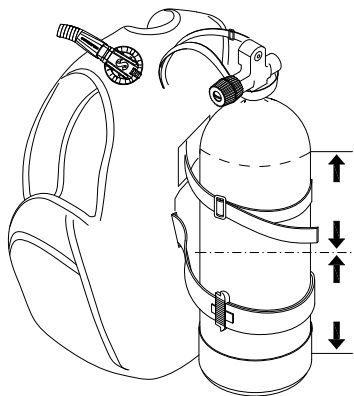
SCUBAPRO는 조정형 벨트 시스템으로 두 개의 탱크를 연결시키는 시스템을 제공하며, 이를 통해 부력조절기를 쉽게 조여주고 이중 탱크에서 제거할 수 있게 합니다(그림 3).



그림 3

7. 벨러스트 시스템

다이버는 단순히 정확한 양의 공기를 추가하거나 릴리스 하여 다이빙 중에 수심이 변경하기 때문에 중립 부력을 유지하기 위해서는 총 웨이트가 계산되고 테스트되어야 합니다.

SCUBAPRO 부력조정기(BC)는 세 가지의 벨러스트 시스템용으로 안락감 향상, 웨이트 포켓의 마모 감소 및 환경의 보호를 위해 개발된 '에코웨이트'(소프트 실드 웨이트, soft sealed weight)의 사용을 기반으로 하여 설계되어 되었습니다.

7.1 표준 웨이트 벨트

일반적인 하네스 웨이트 벨트이며, 부력조정기와 분리되어 있습니다.

7.2 통합형 웨이트 포켓 시스템(BW) (독자적 형식) (일부 모델 한정: 모델 별 특징 참조) (그림 4)

이러한 탈착형 포켓은 부력조정기 구획에 삽입되며(그림 4-3), "D"링으로 당겨진 스트랩으로 버클에 의해 제자리에 고정됩니다 - 필요할 경우에는 버클을 풀어서(그림 4-5, 4-6), 비상용 웨이트를 릴리스 하거나, 또는 다이빙 종료 시에 간단하게 웨이트 포켓을 보트로 이동시킬 수도 있습니다.

허용되는 최대 웨이트에 대해서는 모델 별 특징을 참조해 주십시오.



그림 4-1



그림 4-2

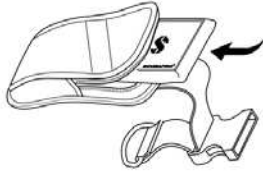

그림 4-3

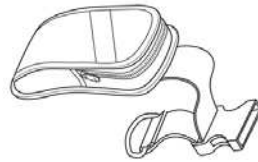

그림 4-4

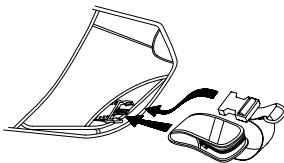

그림 4-5

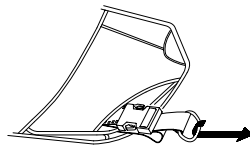

그림 4-6

⚠ 경고

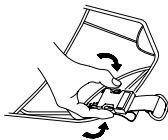
에코웨이트(그림 4-1) 및 탈착형 포켓(그림 4-2)는 전체적으로 올바르게 채워진 버클(그림 4-4)로 완벽하게 고정되어야 합니다 - 다이빙 중의 포켓의 분실은 양의 부력의 생성 및 제어할 수 없는 상승을 유발할 수 있으며, 이는 부상이나 사망의 결과로 이어질 수 있습니다.

⚠ 경고

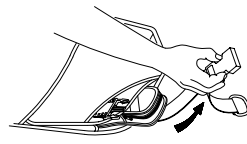
다이빙 이전에 웨이트 포켓의 장착과 릴리스를 여러 번 연습해야 합니다.

7.3 후면 카운터웨이트 포켓 (일부 모델 한정: 모델 별 특징 참조)

상위 제품군의 SCUBAPRO 부력조절기는 두 가지의 카운터웨이트 포켓을 제공합니다(그림 5 -CP₁).



그림 5

⚠ 경고

후면의 카운터웨이트는 긴급 상황에서 릴리스 되도록 설계되지 않았습니다. 긴급 상황에서 적절한 양의 부력을 생성하지 못하면 부상이나 사망의 결과로 이어질 수 있습니다. 부력조절기의 사용자는 긴급 상승을 도와주도록 신속하게 쉽게 양의 부력을 생성하는 수단을 제공하는 방식으로 전체 다이빙 시스템을 구성해야 합니다.

허용되는 최대 웨이트에 대해서는 모델 별 특징을 참조해 주십시오.

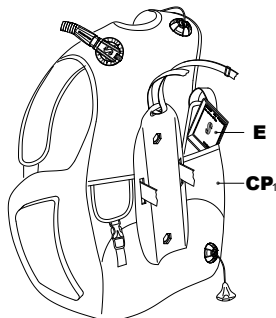
7.4 트림 웨이트 포켓 키트 (일부 모델 한정: 모델 별 특징 참조)

일부 모델에서는 백팩에 부착되는 트림 웨이트 포켓 키트(옵션 항목)를 추가할 수 있는 있습니다.

각각의 트림 웨이트 포켓에는 SCUBAPRO 에코웨이트의 최대 2.2파운드(1Kg)를 장착할 수 있습니다.

⚠ 경고

키트를 적절하게 조립하려면 SCUBAPRO 공인 기술서비스팀에 연락해 주십시오.

8. 밸브 셋업

SCUBAPRO 부력조절기는 BPI(Balance Power Inflator: 균형 파워 인플레이터)에 의해 완성됩니다.

탱크와 레귤레이터에 연결되었을 때 BPI는 인플레이터/ 디플레이터 버튼을 사용하여 수중에서 부력을 제어(부력조절기의 팽창/배기)할 수 있게 됩니다.

또는, 사용자는 AIR2 시스템을 조립할 수도 있습니다.

BPI 및/또는 AIR2 연결하기

파워 인플레이터 밸브로 SCUBA 실린더의 에어를 사용하여 부력조절기를 팽창시킬 수 있습니다. 1단계 레귤레이터의 저압 포트에 끼워지는 저압 호스가 에어의 공급/ 차단하도록 작동하는 퀵 분리 커플링으로 파워 인플레이터 밸브에 연결됩니다.

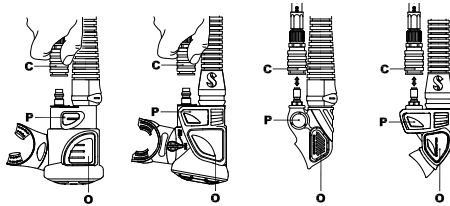

A.I.R. 2

B.P.I.

퀵 분리 커플링 부착 방법(그림 6 -C):

그림 6

1. 피팅을 서로 부착하기 전에 양쪽 모든 피팅에 오염물이 없도록 확인해 주십시오.
2. 호스를 파워 인플레이터 밸브 위에 있는 피팅 플러그로 꼭 누르면서 퀵 분리 커플링의 칼라를 뒤로 당겨 줍니다.
3. 커플링이 플러그에 완전히 부착되면 칼라를 릴리스 합니다. 호스를 부드럽지만 강하게 당겨서, 연결의 고정 여부를 점검합니다.
4. 분리하려면, 퀵 커플링 칼라를 뒤로 당기고 플러그에서 저압 호스를 빼면 됩니다.

⚠ 경고

AIR2는 전용의 퀵분리 커플링을 사용합니다.
AIR2를 사용할 때에는 특정한 퀵분리 커플링을 가진 SCUBAPRO 전용 호스만을 사용하는 지를 확인해 주십시오.

⚠ 경고

부력조절기의 팽창식 에어셀은 물에 단지 않게 해 주십시오. 오일 밸브나 과압 밸브를 반복적으로 사용하면 부력조절기 내부로 물이 들어올 수 있으며, 이는 부력조절기가 제공하는 부력의 크기를 감소시키게 됩니다. 이는 부상이나 사망의 결과로 이어질 수 있습니다. 사용하기 전에 항상 부력조절기에서 물을 배출해 주십시오.

9. 작동

9.1 팽창

(BPI 및/또는 AIR2의) 파워 인플레이터 밸브로 부력조절기 팽창시키기

부력조절기를 팽창시키려면, 파워 인플레이터 밸브(PIV) 버튼을 누릅니다(그림 6 -P). 에어가 부력조절기로 주입됩니다. 팽창의 조절을 원활히 하려면 PIV 버튼을 반복적으로 누르고 놓아서 짧게 에어를 주입하는 방식을 사용해 주십시오.

(BPI 및/또는 AIR 2의) 오일 밸브로 부력조절기 팽창시키기

오일 밸브는 에어관 끝에 위치합니다. 여기에 날숨을 불어넣어 부력조절기를 팽창시킬 수 있습니다. 팽창을 시키기 위한 이 밸브를 사용하는 것은 수면이나 다이빙 전에 육상에서 하는 것이 권장됩니다. 파워 인플레이터 버튼을 가진 부력조절기에 에어를 추가할 수 없거나 이를 원하지 않을 때에 이러한 방법이 사용될 수 있습니다.

1. 안에 갇혀 있을 수 있는 물을 빼내기 위해 첫 날숨에는 밸브의 마우스피스에 약간의 에어만을 불어넣습니다.
2. 그 이후 이러한 첫 날숨을 하는 동안에, 오럴 디플레이터 밸브 버튼을 깊게 누른 상태에서 계속 가스를 불어넣습니다(그림 6-1).
3. 깨끗한 공기로 들숨을 할 때에는 오럴 밸브 버튼을 릴리스 합니다.
4. 원하는 부력에 도달할 때까지 단계 2와 3을 반복합니다.

9.2 배기

엘보위의 수동 방출 밸브로 부력조절기 배기하기

수중에서 정지하고 수직으로 선 자세를 갖습니다. 이러한 자세에서 수동 방출 밸브를 다음과 같이 엽니다.

- a. 호스 어셈블리를 잡고 부드럽게 당겨 줍니다(그림 7 -A).

호스 어셈블리를 잡아서 당기는 데에 과도한 압력을 사용할 필요는 없습니다. 밸브 행정(valve travel)은 제한적이며, 강하게 당기는 것이 에어 흐름을 증가시키지는 않습니다. 수동 방출 밸브를 닫으려면, 아래로 누르기를 멈추고 릴리스 합니다.

- b. 밸브 케이싱에 튀어 나온 버튼(그림 7 -C)(특허 등록)을 누릅니다 - 이 시스템은 어려움을 겪고 있는 다른 дай버(당황한 상태, 초보자 다이버, 의식 불명 등)에게서 에어를 방출시키는 데에도 유용할 수 있습니다.



그림 7

⚠ 경고

오럴 밸브 마우스피스와 밸브 버튼에 모래와 다른 오염물질이 끼이지 않도록 해 주십시오. 특정한 조건 하에서는 오염물질이 밸브가 완전하게 닫히지 않게 할 수 있습니다. 다이빙 중에 이러한 상황이 발생하는 경우, 밸브 버튼을 여러 번 누르는 동안에 밸브를 흔들어 줍니다. 밸브에 누출이 있거나 작동하지 않는 경우에는 다이빙을 중단합니다. 누출이 있는 부력조절기로 다이빙을 하거나 올바르게 작동하지 않는 밸브가 있는 상태로 다이빙을 하는 경우에는 부력 제어의 상실이 발생하여 부상이나 사망의 결과로 이어질 수 있습니다.

(BPI 및/또는 AIR 2의) 오럴 밸브로 부력조절기 배기시키기

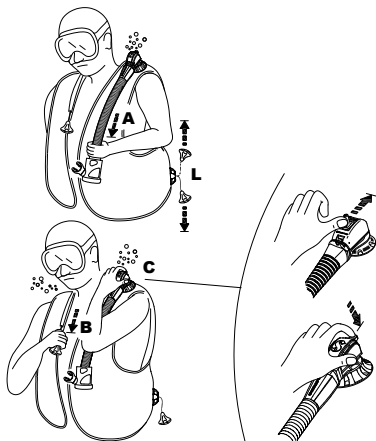
수중에서 머리를 위로 한 자세를 가정합니다. 오럴 밸브를 위쪽으로 들어 올려 дай버의 안면 앞으로 위치시킵니다. (이를 통해서 오럴 밸브가 부력조절기의 에어 버블 위로 위치하게 됩니다.) 오럴 밸브 버튼을 누르고, 에어가 마우스피스에서 빠져나오는 것을 시각적으로 확인합니다. 최선의 배기 조절을 하기 위해서, 부력에 대한 영향을 관찰하면서 일련의 짧은 시간 동안 일정한 양의 에어가 빠져나오도록 합니다.

⚠ 경고

- SCUBAPRO® 이중 수동 방출 밸브(특허등록)에는, 수동 방출 시스템에서 고장(케이블, 핀 등의 파손)이 발생하는 경우나 Air2로부터 호흡을 하는 동안에, 눌렀을 때에 에어를 릴리스 하는 안전 핸드버튼(그림 7 -C)이 있습니다.
- 모든 배기 방법을 통해서 필요한 시간보다 길게 밸브를 개방된 상태를 유지해 주십시오. 이는 과도한 물이 부력조절기에 들어가는 것을 방지합니다.
- 수동 방출 밸브가 활성화되는 동안에는, 오일 밸브 마우스피스를 통해서 부력조절기에 물이 들어올 수 있기 때문에 오일 밸브 버튼을 누르지 마십시오.

어깨 밸브 (그림 7 -B)

오른쪽 어깨에 있는 이 밸브(존재하는 경우)는 랜야드를 통해 밸브 자체로 연결된 손잡이를 부드럽게 당겨서 활성화됩니다(그림 7 -B). 모든 유형의 방출 밸브를 작동시키려면, 밸브를 부력조절기의 에어 버블보다 높은 위치로 방향 시킵니다. 원하는 부력에 도달할 때까지 방출 밸브를 활성화시킵니다. 밸브를 닫으려면 당기기/누르기를 중단합니다(그림 7 -B).

하단 방출 밸브 (그림 7 -L)

부력조절기 후면 아래쪽에 위치한 과압 밸브에는 랜야드와 풀음이 장착되어 있습니다. 이러한 하단 방출 밸브는 다이버가 수중에서 수평이나 머리를 아래 방향으로 밸브를 작동하는 경우에는 수동으로 활성화될 수 있습니다 이러한 수평이나 머리를 아래 방향의 자세는 배기를 쉽게 할 수 있도록 밸브를 에어 버블을 가장 높은 위치시킵니다.

⚠ 경고

최대 가스유출의 배기장치는 어깨 밸브(그림 7 -B)와 하단 방출 밸브(그림 7-L)입니다.

과압 밸브 작동

과압 밸브는 부력조절기의 과도한 팽창을 방지합니다. 내부 압력이 과압 밸브의 스프링 압력을 초과하면, 부력조절기에 대한 손상을 방지하기 위해서 과압 밸브가 자동으로 열리고 에어를 방출합니다. 내부 압력이 과압 밸브의 스프링 압력보다 낮아질 때 과압 밸브는 자동으로 닫힙니다.

10. 부력조절기 하네스 조정 - 일반적 특징

⚠ 경고

안전히 팽창되었을 때, 자신의 호흡을 제약하지 않도록 부력조절기를 조정해 주십시오. 부력조절기를 착용하는 동안에 정상적인 호흡이 제한되면 부상이나 사망의 결과로 이어질 수 있습니다. 사용하지 전에 항상 모든 밴드, 스트랩, 퀵연결 클립 및/또는 허리띠가 해당 사용자에게 적절하게 조정되어 있는 지를 점검해 주십시오.

벨트 열기 및 고정시키기

재킷을 신속하게 열기/닫기 위해서, 퀵록 및 퀵릴리스 버클이 어깨와 허리띠 모두에서 사용됩니다.

허리띠에는 후크/루프 잠금 시스템이 있습니다.

조정형 어깨 스트랩 (일부 모델 한정, 모델 별 특징 참조)

부력조절기의 어깨 스트랩은 조정될 수 있습니다. 이러한 스트랩은 퀵릴리스 버클에서 잠금으로 끼워진 웨빙의 길이에 의해 조정됩니다. 조정 웨빙의 끝 부분을 잡고 아래쪽으로 강하게 당겨서 버클을 조여 줄 수 있습니다. 부력조절기를 착용한 상태에서 버클의 앞을 위로 들어올리면 풀 수 있습니다.

퀵릴리스 기능은 버클에 통합되어 있을 수도 있습니다. 눌러지면 버클을 절반으로 분리시킬 수도 있는 버클의 양쪽 측면에 있는 두 개의 탭을 점검합니다.

부력조절기의 전면 및 어깨의 잠금 부위는 끌림 현상을 줄이는 구성을 유지하는 데에 사용됩니다.

11. 부력조절기 검사 및 절차

다이빙 전후 및 다이빙 동안의 부력조절기 검사는 안전하지 못한 상태가 발생하기 이전에 장비의 문제 유무를 파악하여 다이빙 사고를 예방하는 데에 도움을 주게 됩니다. 모든 장비는 SCUBAPRO 공인 장비수리설비에 의해 정기적으로 점검되어야 합니다.

경고

다이빙 중 및 그 이전/이후의 점검사항과 테스트를 통과하지 않은 부력조절기로 다이빙을 하지 마십시오. 부력 제어나 에어 유지 무결성이 상실되는 경우에는 부상이나 사망의 결과로 이어질 수 있습니다.

다이빙 이전의 육안 점검 및 밸브 테스트:

1. 절단, 구멍, 박음질 풀림, 과도한 마모, 부속품 헐거워짐/분실 및 기타 모든 종류의 손상 여부에 대해서 부력조절기 전체에 대해서 검사합니다.
2. 방출 밸브와 팔꿈치 링이 적절하게 조여졌는지를 확인합니다
3. 오럴 밸브, 파워 인플레이터 밸브, 수동 방출 밸브, 과압 밸브(들)에서 균열, 손상, 오염 여부를 점검합니다.
4. 적절한 작동과 재실링을 점검하면서 (저압 호스가 연결되어 있고 에어 압력을 받는) 파워 인플레이터 밸브, 오럴 밸브, 수동 방출 밸브, 과압 밸브를 작동시킵니다. 과압 밸브에 풀 덤프(Pull Dump)가 있다면, 코드 위를 당겨서 테스트합니다.
5. 부력조절기가 단단해질 때까지 오럴 밸브를 통해서 부력조절기를 팽창시킵니다. 누출 여부를 소리를 점검해 주십시오. 부력조절기를 30분 이상 동안 팽창된 상태로 유지한 후에, 부력조절기에서 에어의 손실 여부를 점검해 주십시오.
6. 실린더 밸브(들)을 물에 적셔서 부력조절기를 SCUBA 실린더에 장착하고, SCUBA 실린더에 부착된 상태에서 부력조절기를 당겨서 다이빙 동안에 흘러 내릴 지의 여부를 점검합니다.
7. 부력조절기를 착용하고 있는 동안에는 편안하게 착용되어 호흡을 제약하지 않도록 부력조절기의 모든 스트랩과 부착물을 조정해 주십시오. 이러한 조정은 부력조절기가 팽창되어 있고 다이빙 동안에 사용하려는 노출 슈트를 입은 상태에서 수행해야 합니다.
8. 퀵릴리스 웨이트 포켓이나 웨이트를 유지하는 시스템(부력조절기에 이러한 장치가 갖추어진 경우)을 점검합니다. 이러한 장치들의 유지 시스템이 완전하게 작동하고 부착되어 있는 지를 확인합니다 - 이러한 장치들은 릴리스 되어 웨이트는 장비에서 신속하게 제거되어야 합니다.
9. 모든 밸브의 작동이 교차 점검하고, 각 다이빙에서 입수하기 이전에 자신의 다이버 짝과 더불어서 부력조절기를 육안으로 점검합니다.

경고

손상되거나 공기가 누출되는 경우, 또는 올바르게 작동하지 않는 부력조절기로 다이빙하지 마십시오. 다이빙 중에, 부력조절기가 손상되거나 에어가 누출되는 경우, 또는 올바르게 작동하지 않게 되는 경우 모든 다이빙을 중단하십시오.

다이빙 이후 : 부력조절기 세척 및 검사와 보관

적절한 관리와 서비스를 통해서 부력조절기의 수명을 보장할 수 있습니다.

정비 및 관리 절차는 준수되어야 하며, 이는 다음과 같습니다.

1. 사용한 후에는 매번 깨끗한 물로 안과 밖을 철저히 부력조절기를 행구어 줍니다 (강력한 솔벤트 및/또는 세척용액을 사용하지 말 것).
 - Fill the 부력조절기 내부 블래더를 오럴 밸브를 통해 깨끗한 물로 약 1/4를 채웁니다.
 - 부력조절기를 입으로 팽창시키고, 부력조절기 내부에 물이 퍼지도록 흔들어 줍니다.
 - 부력조절기를 아래위를 뒤집어 잡고 오럴 밸브 버튼을 눌러서, 오럴 밸브 마우스피스로 모든 물과 에어가 빠져나오도록 합니다.
 - 이러한 과정을 한두 번 더 반복합니다.
 - 부력조절기를 깨끗한 물의 통에 담거나 깨끗한 물을 호스로 뿌려서 전체를 행구어 줍니다.
 - 모든 밸브를 행구어서 모든 모래나 이물질도 제거되도록 합니다.
 - 소독: SCUBAPRO는 McNett Revivex를 권장합니다. 해당 패키지에서 제시된 절차와 희석 방식에 따라 사용하십시오.
2. 부력조절기 건조: 걸어서 말리는 경우, 직사광선이 닿지 않도록 해야 합니다. 보관을 하는 경우에는, 완전히 건조하고 약간 팽창시켜 줍니다.

경고

수영장과 같은 염소 처리된 물에 대한 장시간 노출이나 반복된 노출을 피해 주십시오. 부력조절기를 염소 처리된 물에서 사용한 후에는 항상 즉시 씻어 주십시오. 염소 처리된 물은 부력조절기의 섬유 및 소재를 산화시킬 수 있으며, 이에 따라 부력조절기의 수명을 단축시키고 탈색(특히 형광색의 탈색)을 유발할 수 있습니다. 장시간의 염소 처리된 물에 대한 노출로 인한 손상 및 탈색은 제품보장의 대상에서 제외됩니다.

12. 보관

부력조절기는 완전히 건조시키고 부분적으로 팽창시킨 이후에 시원하고 어둡고 건조한 장소에 위치시켜 보관해 주십시오 - 자외선은 직물의 수명을 단축시키고 탈색을 유발할 수 있습니다. AIR2와 BPI 커플링을 (SCUBAPRO 유탄 그리스로) 약간의 그리스 처리를 합니다.

12.1 점검 및 정비 간격

부력조절기는 최소 1년에 한 번 이상 공인서비스센터에 의해 점검되고 정비되어야 하며, 다이빙을 빈번하게 하는 경우에는 더욱 자주 이루어져야 합니다. 부력조절기의 적절한 정비를 하지 않아서 발생한 모든 손상은 제품조장의 대상이 아닙니다.

경고

호스는 (빠른 시점을 기준으로) 첫 번째 다이빙을 한 후에 5년마다 또는 500회의 다이빙마다 교체해야 합니다.

경고

렌탈/다이빙 센터, 전문적인 목적 또는 다른 집중적인 사용되는 부력조절기는 빈번한 사용량으로 인해 최소한 6개월마다 점검되어야 합니다. 전체적인 상태와 블래더, 밸브, 엘보우, 주름 호스, BPI와 같은 안전에 관련된 주요 부품이 검사되어야 합니다. 이상의 언급된 부품에서 마모가 발생하거나 성능이 저하되는 경우에는 즉시 교체되어야 하며, 교체가 불가능한 경우에는 사용되지 않아야 합니다.

13. 일반 사양

작동온도 범위

공기온도 -20°C +50°C, -4°F 122°F
 수온 -2°C +40°C, 28°F 104°F

경고

저온 냉수 다이빙(10°C/50°F 미만의 온도)을 수행하기 이전에 저온 냉수 다이빙 특별지침 및 본 제품의 특수 사용법이 필수적으로 적용되어야 합니다. 이러한 지침은 본 사용설명서의 범위를 넘어서는 내용입니다.

저압 호스 / 공기압 팽창밸브

저압 호스와 공기압 팽창밸브 작동압력	95 200psi (6.5 13.8bar)
저압 호스 피팅 나사줄	3/8 24 UNF
O링 - 실	EPDM - Buna/니트릴- 실리콘

경고

본 제품은 공기나 최대 40%의 산소를 포함하고 있는 헬륨/질소/산소의 가스 믹스를 사용하도록 설계되어 있습니다. 산소 농도가 증가된 가스 믹스를 사용하거나 다른 성분이 추가되는 경우에는 금속 및 고무 부품의 부식, 성능 저하, 수명 단축, 구성품 고장을 일으킬 수도 있습니다. 이러한 상황들은 부력조절기의 부력제어력/공기유지성능이 상실되어 부상이나 사망의 결과로 이어질 수 있습니다. 비표준 가스 믹스에도 화재나 폭발의 위험이 있을 수 있습니다.

14. X-BLACK

X-Black은 Scubapro 부력조절기 제품군에 새로운 프리미엄 기준을 설정하고 있습니다. X-Black은 이전 제품인 T-Black 부력조절기에서 현격하게 진화하면서도 그 최고의 특징은 보존하고, 안락감과 착용감을 포함한 다른 특징은 개선시켰습니다. 고주파용접의 폴리우레탄으로 덮여 있는 내성이 강한 소재(Cordura® 1000)로 만든 조정형 단일 백 부력조절기입니다. 후면의 보틀과 다이버 등 사이에 있는 추가적인 확장형 볼륨 2개는 필요 시에 탁월한 리프팅 기능을 제공합니다. 신축성의 스트랩 덕분에 접이식이기 때문에 배기 되었을 때 추가적인 끌림 현상을 만들어 내지 않습니다.

새로운 X-Black은 추가적인 안락감을 제공하기 위해 하네스에 자유롭게 연결된 블래더를 가지고 있습니다.

부력조절기의 팽창은 다이버의 몸을 짓누르지 않으면서 하네스의 블래더를 뒤쪽으로 움직이게 합니다. 추가적인 부드러운 패드가 허리띠 부위에 위치하여 더욱 편안함을 제공하게 됩니다. 새로운 인체공학적 백팩은 에어-넷 삽입물로 가볍고 부드럽습니다. 어깨 스트랩은 인체공학적 형태를 띠고 있으며, 목덜미 주위에 부드러운 패드를 가지고 있고 여기에 방출 밸브가 위치합니다. 이 스트랩은 필요에 따라 길이가 조정될 수 있습니다. 어깨 패드는 초경량 알루미늄 D링이 고정되어 있습니다. 이러한 링의 각도 형태와 크기는 액세서리, 특히 무거운 것을 후크로 달기 쉽게 만들어 줍니다.

Cordura®가 역시 제조한 커다란 포켓과 에어-넷은 탁월한 저항성과 용량을 제공합니다. 추가적인 오른쪽 포켓에는 안전부표, 여분의 마스크, 또는 기타 액세서리가 들어 있습니다. 포켓의 다이내믹한 형태는 한 쪽에는 클래식한 SCUBAPRO 로고와 다른 쪽에는 새로운 X-Black 로고를 포함하여 직물 패턴에 의해 부각됩니다.

통합형 웨이트 시스템에는 전면과 후면의 에어-넷에 새로운 웨이트 포켓 두 개, 즉 통합형 카운터웨이트용 포켓들이 포함되어 있습니다.

두 개의 옥토퍼스 포켓은 전면에 위치하고 있어, 옥토퍼스 저압 호스를 간편하게 보관하고 릴리스 할 수 있습니다. 측면 쇠고리는 SCUBAPRO 나이프 부착물을 위한 표준입니다.

각 포켓은 "M" 사이즈 이상에서는 SCUBAPRO 에코웨이트 최대 11파운드(5Kg), "S" 및 "XS" 사이즈에서는 최대 5.5파운드(2.5Kg)를 장착할 수 있습니다(조립 절차에 대해서는 그림 4-1, 4-2 참조). 각 후면 포켓에는 SCUBAPRO 에코웨이트의 최대 5.5파운드(2.5Kg)를 장착할 수 있습니다.

성능은 아래에 나열되어 있으며 부력조절기에 부착되어 있는 내부 패치에도 인쇄되어 있습니다.



사이즈	최대 리프팅 부력(N*)	최대 리프팅 부력(파운드)	최대 볼륨 사이즈(l)
S	170	38.2	
M	190	42.7	
L	210	47.2	
XL	270	60.7	
XXL	300	67.4	

*N=뉴턴

15. T-ONE / T-ONE 슈퍼신치

T-One은 렌탈이라는 특정 목적으로 설계된 Scubapro 재킷입니다. 다이빙 스쿨에 이상적이며, 간단하면서도 신뢰성 높은 에어셀을 기반으로 하고 있습니다. T-One의 소재 및 기하학적 구조는 집중적인 사용에 적합함이 오랜 기간 동안 증명되어 왔습니다. EndurTex 고강도 나일론 직물, 폴리우레탄 코팅, 고무파용접으로 제조된 이 에어셀은 실험실 스트레스 테스트를 기준요건을 초과하여 성공적으로 통과했습니다.



또한, 안락감을 극대화하기 위해 특정한 높은 그립감 소재로 덮여진 백패딩을 가지고 있습니다. T-One는 사이즈를 쉽게 식별할 수 있도록 컬러 코딩의 태그를 가지고 있습니다. 전면의 옥토퍼스 포켓 2개를 사용하여 옥토퍼스 저압 호스 및 콘솔을 쉽게 저장할 수 있습니다.

후크/루프 덮개 잠금 장치를 가진 풍부한 포켓을 제공하게 됩니다.

트림 웨이트용의 별도 키트가 사용 가능하며, 각각의 두 포켓은 최대 2.2파운드(1Kg)의 에코웨이트를 장착할 수 있습니다. 이 키트는 Scubapro 공식대리점에 의해서 설치될 수 있습니다.

성능은 아래에 나열되어 있으며 부력조절기에 부착되어 있는 내부 패치에도 인쇄되어 있습니다.



사이즈	최대 리프팅 부력 (N*)	최대 리포팅 부력 (파운드)	최대 보틀 사이즈(l)	컬러 코드.
XXXS	60	13.5	 10	열은 파란색
XXS	80	18.0	 15	자주색
XS	100	22.5		구리색
S	140	31.5		네온 초록색
M	160	36.0	 18	파란색
L	180	40.5		네온 노란색
XL	210	47.2		네온 오렌지색
XXL	240	54		짙은 회색

*N=뉴턴

16. GO

다이빙 장소까지 이동하기를 원하는 경우에, SCUBAPRO GO 트래블 부력조절기가 함께 합니다. GO는 다이브 트래블에서 궁극적인 해결책을 제공합니다 - 경량의 접이식이지만 통합형의 전면 웨이트 포켓을 준비하고 있습니다. 현대식의 고유한 스타일로 어드벤처의 정신에 부합합니다. 조정형 단일 에어셀 부력조절기로, 경량의 안락감을 제공하는 것을 넘어서서 새롭게 인체공학적으로 설계되었습니다. 어깨 패드에 회전식 버클을 제공하여 쉽게 장착할 수 있고 신체에 더욱 좋은 착용감을 제공합니다. 또한, 여성 신체에도 이상적입니다. GO는 가볍고 내성이 강한 210 데니어의 나일론 직물로 만들어졌으며, 폴리우레탄 층으로 표면이 보호되고 고주파용으로 최대의 마모 저항성을 제공합니다.

새롭게 설계된 에어셀은 안락감에 영향을 주지 않으면서도 높은 부력을 제공합니다.



새로운 인체공학적인 에어-넷 백팩은 경량으로 소프트 합니다. 이러한 백팩에는 딱딱한 부분이 없어서 쉽게 접어서 여행용 가방에 보관할 수 있습니다.

새로운 퀵드라이 코팅의 메쉬 밴드는 중량 감량에 도움을 주고 다이빙 이후에 빠른 건조가 가능하게 합니다.

탱크 부착물은 퀵신치와 추가적인 상단 밴드를 가진 주 밴드에 의해 제공됩니다. 이를 통해, 탱크는 모든 자세에서 균형이 유지되고 다이버의 등에 어떠한 추가적인 압박을 주지 않게 됩니다.

Go는 믿을 수 없을 정도로 경량(L 사이즈 기준으로 2.6kg)이며, 일단 접히면 가방에서 많은 공간을 차지하지 않기 때문에 쉬운 보관이 가능하게 됩니다.

Go는 추가적인 보호를 위해서 경량의 전용 '트래블' 소형가방과 함께 제공됩니다..

'트래블' 소형가방은 여행을 위해 짐을 꾸리는 데에 있어서 매우 편리합니다.

어깨 패드도 경량의 알루미늄 D링을 갖추고 있습니다. 이러한 링의 구부러진 형태와 넉넉한 크기는 무거운 액세서리도 쉽게 부착하고 접근할 수 있게 만들어 줍니다. 측면 쇠고리는 SCUBAPRO 나이프 부착하는 용도로 제공되고 있습니다.

각 탈착형 포켓은 "M" 사이즈 이상에서는 SCUBAPRO 에코웨이트 최대 10파운드(4.5Kg), "S" 및 "XS" 사이즈에서는 최대 5.5파운드(2.5Kg)를 장착할 수 있습니다(조립 절차에 대해서는 그림 4-1, 4-2 참조).

사이즈	최대 리프팅 부력(N*)	최대 리프팅 부력(파운드)	최대 보틀 사이즈(l)
XS	100	22.5	 15
S	120	27.0	
M	140	31.5	
L	160	36.0	 18
XL	190	42.7	

*N=뉴턴

17. 마스터 재킷

(EN12628:1999에 의거하여 CBRD 로 인증되었으며, 이는 마스터 재킷이 수면에서 다이버에게 의식을 잃은 상황이 발생하더라도 머리를 물 위로 내미는 수직의 안전한 자세를 항상 확보할 수 있음을 의미합니다).

이러한 레전드 모델의 원래 디자인은 1978 년에 개발되었습니다 - 최초로 생산된 다이빙 재킷이었으며, 그 디자인과 테크놀로지는 오늘날의 기준으로 매우 성공적이었으며, 원래의 디자인과 테크놀로지에서 실질적으로 변경되지 않았습니다.

마스터 재킷은 수중에서 움직임의 순서나 해당 움직임이 시작되는 자세와는 상관없이 그 "3차원 균형" 부력 제어 덕분에 내부 에어 버블이 다이버를 불안정하게 만드는 회전 움직임을 유발할 수 없으며(그림 A), 이는 시장에 출시된 다른 모든 모델과는 매우 상이한 특징입니다.

마스터 재킷은 3개의 서로 연결된 원/통로를 사용하는 고유한 내부의 백 디자인으로 인해 에어 버블이 막히지 않는 순환이 가능해집니다(그림 A1). 링이 방해 받는 경우(그림 B), 링 자체의 회전이 한 쪽 끝(E 또는 E1)이 가장 높은 위치(버블이 존재하는 곳)에 있게 되어 해당 회전의 중단을 유발하게 됩니다. 하지만 링이 방해 받지 않은 경우에, 해당 회전은 가장 안정적인 구성에 이를 때까지 계속될 수 있습니다. 이를 통해서 전례가 없는 수준의 안락함을 보장할 뿐만 아니라 수면에서 다이버의 "페이스 업" 위치를 확보할 수 있어서 심지어는 의식을 잃은 상황에서도 내재적인 수준에서 안전을 제공하게 됩니다. 이러한 이유로 인해서, 마스터 재킷은 전세계에서 통합부력구조장치(CBRD) 유형으로 유럽 기준으로 승인된 유일한 부력조절기(BCD)입니다 - 이는 일반적인 부력조절기로 사용될 수 있을 뿐만 아니라 수면에서 다이버에게 의식을 잃은 상황이 발생하더라도 머리를 물 위로 내미는 수직의 안전한 자세를 항상 확보할 수 있음을 의미합니다.

이미 탁월한 수준으로 확보된 안전을 높이는 추가적인 솔루션이 기술적 및 소재 유형의 선택에서도 구현되었습니다. 예를 들면, 마스터 재킷은 두 개의 백으로 구성되어 있습니다 - 내부의 방수백은 '에어 버블'을 가두고 있으며, 폴리우레탄/폴리에테르 소재로 고풍작용접의 방식으로 만들어졌습니다. 외부백은 기계적 내구성과 내마모성을 확보하기 위해 동일한 소재의 두꺼운 실로 박음질된 고성능 직물(Cordura 1000)로 제조되었습니다.

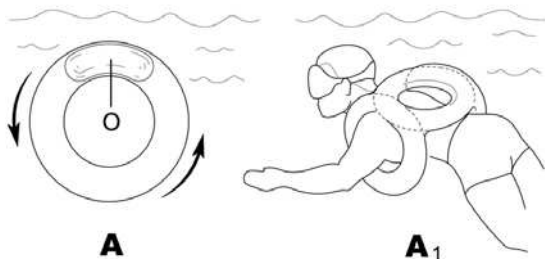

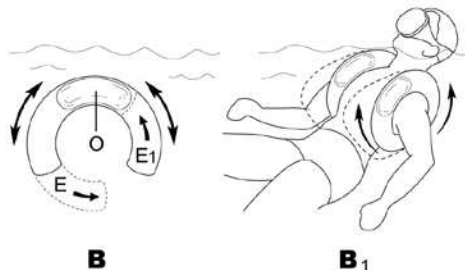

웨빙 시스템도 최대 안전을 확보하기 위해 고안되었습니다 - 실제로, 두꺼운 장갑을 착용하고도 쉽게 조정되고 수 미터 높이에서 점프하여 입수하더라도 дай이버에 견고하게 부착되어 있도록, 50mm(2인치) 금속 버클을 가진 조정형 어깨 벨트가 포함되었습니다! 가슴 스트랩도 신축적인 소재로 되어 있어, 배가 과도하게 팽창되더라도 허파를 짓누르는 것을 방지합니다. 가시성이 높은 직물과 반사형 패치는 안전 기능을 완성시킵니다.

오른쪽 어깨에는 야간 다이빙 동안에 (SCUBAPRO 안전 라이트 또는 스트로브 라이트 등과 같은) 반짝거리는 라이트를 달 수 있는 신축성 루프(그림 L)이 있습니다.

백팩, 백플레이트, 슈퍼핀치 Q.A., 모든 밸브 및 인플레이터가 본 사용설명서에서 기술되어 있습니다.

마스터 재킷에서 제공되는 추가적인 안전 기능은 비상용 에어 캐니스터(그림 PB)의 사용이며, 이는 걸림을 방지하기 위해서 특수 포켓에 넣어 둘 수 있습니다.

높은 내구성의 스테인리스 스틸 "D"링으로 무거운 액세서리를 후크로 장착할 수 있습니다.

최신 버전의 마스터 재킷에는 새로운 세대의 밸브, Scubapro 명령 유닛과 더불어서 Airnet® 소프트 후면 패널이 포함되어 있습니다.

성능은 아래에 나열되어 있으며 부력조절기에 부착되어 있는 내부 패치에도 인쇄되어 있습니다.

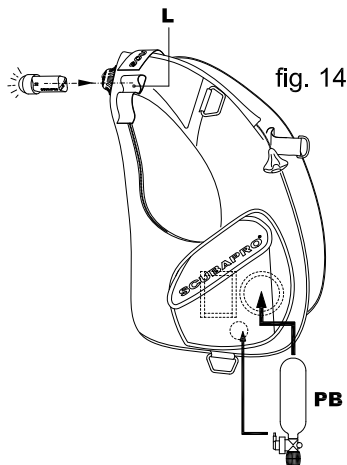

fig. 14

사이즈	최대 리프팅 부력(N*)	최대 리프팅 부력(파운드)	최대 보틀 사이즈(l)	
S	220	49.5		
M	230	51.7		
L	240	54.0		
XL	280	62.9		
XXL	310	69.7		

*N=뉴턴

18. SEAHAWK LITEHAWK

이러한 호크 재킷은 후면부양의 부력조절기로, 단일한 백 윙과 독립적인 하네스, 조정형 허리띠 시스템으로 구성됩니다.

시스템은 모듈형 방식으로, 통합형 웨이트 시스템 포켓을 사용하여 후면과 허리띠에 옵션의 웨이트 포켓의 적용이 가능합니다.

당사의 호크 재킷은 дай버의 가슴과 팔이 자유롭도록 허용하기 때문에, 모든 종류의 수중 작업에 이상적이며 더욱 자유로운 움직임을 제공합니다.

추가적으로, 백이 비어 있거나 약간 팽창되었을 때에는 신축성 밴드로 인해 백이 얇게 유지되고 적은 면적을 유지하기 때문에 끌린 현상이 줄어들게 됩니다.

SEAHAWK는 포켓과 유니섹스 어깨 디자인으로 제공됩니다.



LITEHAWK는 가장 경량의 재킷 버전이며, 블래더를 가진 가벼운 하네스만이 제공됩니다. 이러한 모델의 주요 특성은 다음과 같습니다.

- 후면 백의 배기 시에 기본적으로 дай버 자체의 형태에 의해 유지되도록 함으로써 유체역학적 저항력을 가능한 최저 수준으로 감소시키는 것이 가능한 추가적인 신축성 밴드가 있는 후면 백의 유지 시스템.
- 모든 수심과 조건에서도 완벽한 부착과 착용감을 가능하도록 만드는 허리띠의 신축성 시스템.
- дай버의 안락감을 향상시키는 목 부위의 부드러운 가장자리.
- 통합형 카운터웨이트의 후면 포켓.
- 통합형 웨이트 시스템 (옵션 사항)
- 스트랩에 대한 한번의 조정으로 부력조절기를 신속하고 정확하게 입을 수 있어서, 매달려 튀어나온 스트랩의 개수를 줄이고 착용을 더욱 쉬워짐.

백은 폴리우레탄으로 코팅된 나일론 420과 Cordura® 1000으로 제작되었으며, 하네스는 소프트 내부 패딩을 가진 폴리에스테르 직물로 만들어졌습니다.

모든 사이즈의 SEAHAWK에서 각 포켓은 최대 12파운드(5.5Kg)의 SCUBAPRO 에코웨이트를 장착할 수 있습니다.

LITEHAWK와 SEAHAWK의 각 후면 포켓에는 최대 5파운드(2.25kg)의 SCUBAPRO 에코웨이트를 장착할 수 있습니다.

모든 밸브와 탱크 밴드 조립체는 본 사용설명서에서 기술되어 있습니다. 성능은 아래에 나열(백백 측면에 부착되어 있는 패치에도 인쇄되어 있음)되어 있습니다.



SEAHAWK:

성능은 아래에 나열되어 있으며 부력조절기에 부착되어 있는 내부 패치에도 인쇄되어 있습니다.

사이즈	최대 리프팅 부력(N*)	최대 리프팅 부력(파운드)	최대 보틀 사이즈(l)
XXS	170	38.2	
XS	170	38.2	
S	190	42.7	
M	190	42.7	
L	190	42.7	
XL	190	42.7	
XXL	190	42.7	

*N=뉴턴

LITEHAWK:

성능은 아래에 나열되어 있으며 부력조절기에 부착되어 있는 내부 패치에도 인쇄되어 있습니다.

사이즈	최대 리프팅 부력(N*)	최대 리프팅 부력(파운드)	최대 보틀 사이즈(l)
XS/S	130	29.2	
M/L	130	29.2	
XL/XXL	130	29.2	

*N=뉴턴

19. LEVEL

Level은 레크리에이션 다이빙에서 필요할 수 있는 최선의 기능들을 간추려서 가지고 있는 전면 조정형 부력조절기입니다. EndurTex 고강도 나일론 직물로 만든 블래더를 기반으로 하는 경량의 부력조절기고, 매우 가볍고 견고합니다. 어떠한 팽창의 조건 하에서도 신체를 부드럽게 감싸도록 설계된 블래더를 가지고 있어 매우 편안한 착용감을 제공합니다. 탱크를 고정시키는 풀사이즈 백팩 덕분에 완벽하게 안정적입니다.

Level에는 최신의 상단 에어관과 피팅을 갖추고 있어서 높은 신뢰성과 성능을 나타냅니다. 또한, 플랫-버클형 퀵릴리스 통합형 웨이트 시스템을 갖추고 있어서 더욱 높은 안락성과 편의성을 제공합니다.

전면에 위치한 D링을 함께 가진 커다란 후크/루프 덮개 포켓은 커다란 용량을 수용할 수 있습니다. 두 개의 옥토퍼스 포켓은 전면에 위치하고 있어, 옥토퍼스 및 콘솔 저압 호스를 간편하게 보관하고 릴리스 할 수 있습니다. 측면 스테인리스 스틸 쇠고리는 SCUBAPRO 나이프 부착을 위해 왼쪽 측면에 표준으로 제공됩니다. 각 포켓은 최대 11파운드(5Kg)의 SCUBAPRO 에코웨이트를 장착할 수 있습니다(조립 절차에 대해서는 그림 4-1, 4-2 참조).

통합형 웨이트 시스템에는 통합형 카운터웨이트를 위한 두 개의 백 웨이트 포켓이 포함되어 있습니다. 각 포켓은 최대 4.4파운드(2Kg)의 에코웨이트를 장착할 수 있습니다. 성능은 아래에 나열되어 있으며 부력조절기에 부착되어 있는 내부 패치에도 인쇄되어 있습니다.



사이즈	최대 리프팅 부력(N*)	최대 리프팅 부력(파운드)	최대 보틀 사이즈(l)
XS	100	22.5	15 
S	120	27.0	
M	130	29.2	
L	150	33.7	
XL	170	38.2	

*N=뉴턴

20. BELLA

SCUBAPRO는 여성 다이버용으로 특별히 설계되어 세심하게 맞춤 제작된 새로운 브랜드인 Bella 부력조절기(BC)를 소개하게 되어 기쁘게 생각합니다. 신상품인 Glide 부력조절기와 동일하게 Y형 어깨 컨셉을 기반으로 하고 있습니다. 여성 신체에 적합하도록 특별하게 최적화된 레이아웃을 가지고 있으며, 불편한 부위에 압박을 주지 않으면서도 안전과 신뢰도 높은 안정성을 항상 제공합니다. 부력조절기 하네스는 다이버 신체에 견고하게 부착되어, 팔의 움직임에 최대한의 자유를 제공합니다. 어깨의 삼각형 링은 힘을 세 방향으로 분산시켜서, 몸 전체의 압력에서 균형을 유지하고 모든 다이빙 조건에서도 하네스를 항상 제어할 수 있게 만들어 줍니다. 하단 스트랩은 안전하고 편안한 접촉되어 허리띠와 만나는 백팩에 연결되어 있습니다. Bella 부력조절기(BC)는 엉덩이 굴곡을 반영하도록 여성 다이버용으로 특별하게 설계되었습니다. 부드럽게 감싸는 에어 블래더는 완전 팽창을 통해서 여성 다이버를 "포용"하는 요람과 같은 형태를 유지하여, 모든 다이빙 환경에서 최적의 안락감과 전체적인 제어를 확보하게 합니다. 어깨 부위의 부드러운 소재는 다이빙을 하는 동안에 상체 부위의 안락함을 현저하게 향상시킵니다.



SCUBAPRO의 독자적인 부드럽게 감싸는 에어 블래더(완전히 팽창되더라도 요람 형태 유지)와 퀵릴리스 조절형 어깨 버클은 이 부력조절기의 착탈과 사용을 매우 쉽게 만들어 줍니다. 다양한 스타일과 사이즈는 맞춤형류와 같은 착용감을 제공합니다.

3개의 방출 밸브를 가진 5 포인트 배기 시스템은 다양한 수중 자세에서 에어를 방출시킬 수 있게 합니다. 자체 개발된 퀵릴리스 통합형 웨이트 시스템은 더욱 높은 안락성과 편의성을 제공합니다. 두 개의 후면 트림 포켓은 전면 웨이트의 반대 균형을 잡아주어 균형 있는 수영 자세를 제공하게 됩니다. 최적의 안락감을 위해 소프트 네오프린 목 부위와 패드형 백팩. 정확한 착용을 확인하는 전체 조정형 허리띠. 지퍼식의 보관 포켓이 편리한 액세서리 D링의 마감 디테일을 완성합니다.

각 포켓은 최대 10파운드(4.5Kg)의 SCUBAPRO 에코웨이트를 장착할 수 있으며(조립 절차에 대해서는 그림 4-1, 4-2 참조), 각 후면 포켓에는 최대 5파운드(2.25Kg)를 장착할 수 있습니다.

백팩, 백플레이트, 소프트 패딩, 허리띠 시스템은 본 사용설명서에서 기술되어 있습니다.

성능은 아래에 나열되어 있으며 부력조절기에 부착되어 있는 내부 패치에도 인쇄되어 있습니다.

사이즈	최대 리프팅 부력(N*)	최대 리프팅 부력(파운드)	최대 보틀 사이즈(l)
XS	100	22.5	10
S	130	29.2	15 
M	140	31.5	
L	140	31.5	
XL	150	33.7	

*N=뉴턴

21. GLIDE

Glide는 SCUBAPRO가 새롭게 개발한 전면 조정형 부력조절기(BC)이며, 안락함을 제공하면서도 다이버의 모든 니즈에 적합한 최고의 기능을 포함하고 있습니다. 신상품 Glide는 부력조절기를 다이버의 몸에 견고하게 밀착시켜서 팔의 움직임에 최대한의 자유를 부여하는 Y형 어깨를 갖추고 있습니다. 어깨의 삼각형 링은 힘을 세 방향으로 분산시켜서, 몸 전체의 압력에서 균형을 유지하고 모든 다이빙 조건에서도 하네스를 항상 제어할 수 있게 만들어 줍니다. 하단 스트랩은 안전하고 편안한 접촉되어 허리띠와 만나는 백팩에 연결되어 있습니다.

방출 시스템에는 새로운 세대의 방출 밸브 3개가 있으며, 이를 통해 다이버는 어떠한 자세에서도 블래더를 배기할 수 있습니다. 폴리우레탄으로 코팅된 나일론 420으로 전체가 만들어진 에어셀은 다이버의 몸을 부드럽게 감싸도록 특별하게 설계되었습니다.

지퍼식 포켓은 쉽게 접근이 가능하며, 슬레이트, 여분의 라이트, 표신 부표를 안에 보관할 정도로 충분히 넓습니다. 또한, Glide는 액세서리 부착을 쉽게 할 수 있도록 스테인리스 스틸 D링을 갖추고 있습니다. 플랫 버클을 가진 자체 개발된 퀵릴리스 통합형 웨이트 포켓 시스템은 쉬운 조작과 안전을 제공합니다. 각 포켓은 최대 10파운드(4.5kg)의 SCUBAPRO 에코웨이트를 장착할 수 있습니다(조립 절차에 대해서는 그림 4-1, 4-2 참조). 두 개의 후면 트림 포켓은 전면 웨이트의 반대 균형을 잡아주어 균형 있는 수영 자세를 제공하게 됩니다. Glide 보틀 부착 시스템은 (본 사용설명서에서 기술된) 퀵릴리스를 가진 슈퍼신치 Q.A.를 기반으로 하고 있습니다. 여기에는 풀사이지의 스테인리스 스틸 버클을 포함되어 있으며, 이 버클은 부착 시스템을 매우 강력하고 신뢰성 높게 만들어 줍니다.



성능은 아래에 나열되어 있으며 부력조절기에 부착되어 있는 내부 패치에도 인쇄되어 있습니다.

사이즈	최대 리프팅 부력(N*)	최대 리프팅 부력(파운드)	최대 보틀 사이즈(I)
XS	100	22.5	
S	130	29.2	
M	140	31.5	
L	140	31.5	
XL	150	33.7	
XXL	170	38.2	

*N=뉴턴

22. HYDROS PRO

부력조절기의 설계 및 제작에서 기술혁신의 산물인 HYDROS PRO는 프로 및 세미프로 레크리에이션 다이버를 위한 프리미엄 플러스 제품군의 후면 팽창 부력조절기(BC)입니다. 이 제품의 신기원을 이룬 설계는 품질, 견고성, 성능을 희생하지 않으면서도 이동에 친화적으로 만들어 줍니다.

HYDROS PRO는 독자적인 Fluid-Form 3D Injection Moulded Monprene® Gel 하네스 시스템을 갖추고 있습니다. Fluid-Form는 부력조절기에 대한 일반적인 절단·제작·가공(Cut, Make and Trim(CMT))의 제조방식을 부드럽고 탄력적인 열가소성 탄성중합체 하네스 구성품을 가진 박음질식 직물로 대체하여 모듈식 기계적 프로세스로 조립하게 됩니다.

부력조절기의 Monprene®을 사용한 제작은 견고성을 크게 향상시키고, 자외선과 마모에 대한 저항성을 높게 됩니다. 3D Gel 소재는 편안함을 극대화하기 위해 신체 형태에 정확히 맞추어지며, 부력조절기가 움직이거나 위로 올라가는 것을 방지하는 Body Grip Gel을 갖추고 있습니다. 신속한 건조(Instant Dry)의 특성은 수분 보유량을 줄이고 다이빙 이후의 중량을 낮추어서 이후의 이동에서 이상적인 상태로 만들어 줍니다.

HYDROS PRO는 모듈식 설계를 사용합니다. 이러한 사용자 설정식의 접근법을 통해서 다이버는 웨이트 시스템, 크로치 스트랩, 액세서리 포켓을 추가하거나 제거할 수 있게 됩니다. HYDROS PRO는 다이빙의 유형에 따라 부력조절기(BC)를 구성 설정이 가능하도록 두 가지의 상이한 허리 스트랩 시스템으로 제공됩니다. 「시스템 1」은 SCUBAPRO 자체 제작의 버클 웨이트 시스템을 사용하는 풀사이즈 통합형 웨이트 시스템입니다. 「시스템 2」는 미니멀리스트 방식의 Trav-Tek 허리 스트랩입니다.

• 하네스 특징:

HYDROS PRO는 조정력이 뛰어난 알파인형 하네스를 갖추고 있습니다. 부력조절기는 허리, 어깨, 가슴(흉골)에 조정식 퀵릴리스 버클이 있습니다. Torso-Flex Zone과 분절식 어깨 스트랩을 가진 이중 컴파운드의 백플레이트는 다이버의 상체 길이나 형태에 따라 자동으로 조정되어 탁월한 안락감과 자유로운 움직임을 제공합니다. 휘지 않는 플레이트는 단일 탱크 스트랩에서만 필요하며, 추가적인 탱크 보안과 안정성을 위해 다섯 개의 X-Grips을 갖추고 있고, 어깨 스트랩은 고유한 디자인에 의해 쉬운 착용을 위해 열리고 부력조절기를 이동에 위해 작게 접을 수 있게 만들어 줍니다.

• iQ Air Cell 특징:

에어 배분은 「2단계 팽창 3중 번지 시스템」(2-Stage Inflation Tri-Bungee System)으로 제어됩니다. 이 시스템은 수중에서 더욱 원활하고 컴팩트한 에어셀이 가능하게 만들며, 수면에서는 에어 배분과 리프트 용량을 향상시키게 됩니다. 풀사이즈 도넛 형태의 교차 흐름(Cross Flow)은 내부 에어흐름을 제한하지 않도록 만들어서 에어 트래핑을 감소시키고, 기동성을 지원하고 쉬운 배기를 하는 데에 도움을 주게 됩니다. 견고한 Dorsal Weight-Wing은 마모에서 에어셀을 보호하며, 수면 상황에서 도움을 주도록 2 x 2Kg 외부장착 트림 웨이트 포켓을 가지고 있습니다.



• **시스템 특징:**

스마트팩 디자인을 활용하여 HYDROS PRO는 어깨 및 허리 스트랩을 윈드에 접어 넣어서 쉬운 이동과 보관이 가능한 컴팩트한 형태로 만들 수 있습니다. 부력조절기는 다양한 다중장착의 액세서리를 갖추고 있으며, 이러한 액세서리는 특별하게 정해진 연결 부위에 쉽게 장착될 수 있습니다. 퀵스위치 시스템을 통해서 다이버는 부력조절기를 Trav-Tek 시스템에서 버클 웨이트 시스템으로, 또는 그 반대로, 구성을 변경할 수 있습니다. 버클 웨이트 시스템은 쉬운 한 손의 작동을 위해 고정 위치의 버클을 사용하며, 2 x 4Kg 웨이트 포켓을 가지고 있습니다.

사이즈	최대 리프팅 부력(N*)	최대 리프팅 부력(파운드)	최대 보틀 사이즈(l)
남성 S	150	35	
남성 M	180	40.5	
남성 L	180	40.5	
남성 XL-XXL	180	40.5	
여성 XS-S	150	35	
여성 M	150	35	
여성 L	180	40.5	

*N=뉴턴

23. HYDROS X

Hydros X는 세계 최초로 전체 주입성형의 열가소성 고무 하네스를 제공하는 전면 조정형 조절장치입니다. 이러한 고유한 특징은 하네스의 형태가 다이버의 상체에 완벽하게 들어맞게 하면서 탁월한 안락감과 안정성을 제공하게 됩니다. 모든 구성품은 탈착이 가능하며, 손상이 발생하거나 컬러 부품의 개인적 구성에 따라 이를 쉽게 교체할 수 있습니다. 열가소성 고무는 물을 흡수하지 않으며, 이는 건조 시간을 최소화합니다. 에어셀과 하네스는 모듈식 및 착탈식입니다. EndurTex 고강도 나일론 직물로 만든 블래더는 매우 경량이면서 견고하며, 충분한 리프트를 제공합니다. 스테인리스 스틸 슈퍼신치 버클로 제자리에 탱크를 고정시키는 폴사이즈 백팩 덕분에 완벽하게 안정적입니다.

Hydros X에는 최신의 상단 에어관과 피팅을 갖추고 있어서 높은 신뢰성과 성능을 나타냅니다. 또한, 플랫-버클형 킥릴리스 통합형 웨이트 시스템을 갖추고 있어서 더욱 높은 안락성과 편의성을 제공합니다. 각 포켓은 최대 9파운드(4Kg)의 SCUBAPRO 에코웨이트를 장착할 수 있습니다(조립 절차에 대해서는 그림 4-1, 4-2 참조). 블래더 후면의 트림 웨이트 포켓은 최대 4.4파운드 (2Kg)의 SCUBAPRO 에코웨이트를 장착할 수 있습니다.

대형의 지퍼식 포켓은 커다란 용량을 제공하고 최대 웨이트가 장착된 포켓에서도 접근성을 유지되며, 바닥에 있는 두 개의 스테인리스 스틸 D링은 추가적인 부착 지점을 제공합니다. 이 부력조절기는 여러 개의 D링과 장착지점을 가진 Multi-Mount Accessory Matrix을 갖추고 있어서, 다양한 다이빙 액세서리를 쉽게 부착할 수 있습니다.



사이즈	최대 리프팅 부력(N*)	최대 리프팅 부력(파운드)	최대 보물 사이즈(l)		
남성	S	120	27.0		15
	M	160	36.0		18
	L	190	42.7		
	XL-XXL				
여성	XS-S	120	27.0		15
	M	160	36.0		18
	L				

*N=뉴턴



SCUBAPRO



SCUBAPRO
cares



REDUCING OUR FOOTPRINT.
Product packaging is made of
recycled materials & is recyclable.



BUILT TO LAST.
Longer lasting products
mean less waste.

Manual and Declarations of Conformity on:
Příručku a Prohlášení o shodě naleznete na stránkách:
Vejledning og overensstemmelseserklæringer på:
Benutzerhandbuch und Konformitätserklärung auf:
Manual y declaraciones de conformidad en:
Manuel et déclarations de conformité sur :
Priručnik i izjave o skladnosti na:
Panduan dan Pernyataan Kesesuaian tentang:
Manuale e Dichiarazioni di Conformità su:
Kézikönyv és megfeleléségi nyilatkozatok itt:
Handleiding en Conformiteitsverklaringen op:
Instrukcja i deklaracja zgodności z przepisami znajduje się:
O Manual e as Declarações de Conformidade estão disponíveis em:
Manual și Declarații de Conformitate pe:
Priručnik in izjave o skladnosti za:
Příručku a Vyhlášení o zhode nájдете na stránkach:
Käsikirja ja vaatimustenmukaisuusvakuutukset:
Bruksanvisning och Försäkran om överensstämmelse finns på:
Kılavuz ve Uygunluk Beyanı:
Εγχειρίδιο και δηλώσεις πιστότητας για:
Руководство и Декларация Соответствия:
手册及符合性声明:
マニュアルおよび適合宣言書はこちら:
사용설명서 및 적합성 선언문:
Ръководство и декларация за съответствие на:
Rokasgrāmata un atbilstības deklarācijas par:
Vadovas ir atitikties deklaracija, skirti:

scubapro.com



MANUAL



DECLARATIONS
OF CONFORMITY



Johnson Outdoors Diving