



**SCUBAPRO**

# ***BCS MANUAL***

**SCUBAPRO.COM**

**DEEP  
DOWN  
YOU  
WANT  
THE  
BEST**

## **SUBSIDIARIES**

### **SCUBAPRO AMERICAS**

Johnson Outdoors Diving LLC  
1166-A Fesler Street  
El Cajon, CA 92020 - USA

### **SCUBAPRO ASIA PACIFIC**

608 Block B, M.P.Industrial  
Centre  
18 Ka Yip Street, Chaiwan  
Hong Kong

### **SCUBAPRO AUSTRALIA**

Unit 21 380 Eastern Valley Way  
Chatswood NSW 2067-  
Australia

### **SCUBAPRO FRANCE**

(France, UK, Spain, Export:  
Netherlands, Belgium, Scandinavia)  
Nova Antipolis Les Terriers Nord  
175 Allée Belle Vue  
06600 Antibes - France

### **SCUBAPRO GERMANY & E. Europe**

Johnson Outdoors  
Vertriebsgesellschaft mbH  
Bremer Straße 4  
90451 Nuremberg  
GERMANY

### **SCUBAPRO SWITZERLAND**

Bodenäckerstrasse 3  
CH-8957 Spreitenbach  
Switzerland

# GEBRUIKERSHANDLEIDING VOOR SCUBAPRO TRIMJACKETS

Gefeliciteerd met uw SCUBAPRO trimjacket en welkom bij SCUBAPRO. We zijn ervan overtuigd dat u veel plezier zult beleven aan de uitzonderlijke prestaties van ons trimjacket, dat is ontworpen en vervaardigd op basis van de meest geavanceerde technologie.

Wij danken u dat uw keuze op SCUBAPRO is gevallen, en wensen u veilige duiken en veel plezier onder water!

## INHOUD

<b>1. BELANGRIJKE WAARSCHUWINGEN</b>	<b>4</b>
<b>2. EUROPESE CERTIFICERING</b>	<b>4</b>
<b>3. BELANGRIJKE WAARSCHUWINGEN</b>	<b>5</b>
<b>4. ALGEMENE INFORMATIE</b>	<b>6</b>
<b>5. VÓÓR HET EERSTE GEBRUIK</b>	<b>6</b>
5.1 Super Cinch Q.A. (snelsluiting): cilinderband afstellen en vastzetten (enkele cilinder, op bepaalde modellen)	7
5.2 Standaardband: cilinderband afstellen en vastzetten (enkele cilinder, op bepaalde modellen)	8
5.3 Quick Cinch	9
5.4 Extra cilinderband (op een aantal modellen)	10
<b>6. DUBBELSETS (art.nr. 20.040.000) (op bepaalde modellen: zie modelspecificaties)</b>	<b>10</b>
<b>7. LOODSYSTEEM</b>	<b>11</b>
7.1 Loodgordel	11
7.2 Geïntegreerd lood (BW) (ontwikkeld door SCUBAPRO) (op bepaalde modellen: zie modelspecificaties) (afb. 4)	11
7.3 Vakken voor contragewicht op de rug (op bepaalde modellen: zie modelspecificaties)	12
7.4 Set zakken voor contragewicht (op bepaalde modellen: zie modelspecificaties)	12
<b>8. INFLATORMECHANISME</b>	<b>13</b>
<b>9. BEDIENING</b>	<b>14</b>
9.1 Lucht in het trimjacket	14
9.2 Lucht uit het trimjacket	14
<b>10. HET TRIMJACKET AFSTELLEN - ALGEMEEN</b>	<b>16</b>
<b>11. TRIMJACKET CONTROLEREN EN PROCEDURES</b>	<b>16</b>
<b>12. OPSLAG</b>	<b>17</b>
12.1 Inspectie en service	18
<b>13. ALGEMENE SPECIFICATIES</b>	<b>18</b>
<b>14. X-BLACK</b>	<b>19</b>
<b>15. T-ONE / T-ONE SUPERCINCH</b>	<b>20</b>
<b>16. GO</b>	<b>21</b>
<b>17. MASTER JACKET</b>	<b>22</b>
<b>18. SEAHAWK - LITEHAWK</b>	<b>24</b>
<b>19. LEVEL</b>	<b>26</b>
<b>20. BELLAw</b>	<b>27</b>
<b>21. GLIDE</b>	<b>28</b>
<b>22. HYDROS PRO</b>	<b>29</b>
<b>23. HYDROS X</b>	<b>31</b>

## 1. BELANGRIJKE WAARSCHUWINGEN

### WAARSCHUWING

U dient deze handleiding goed door te lezen en het product pas in gebruik nemen als u de inhoud begrijpt. Aanbevolen wordt deze handleiding te bewaren zolang u het trimjacket in uw bezit heeft.

**ALS U VERZUIMT OM DEZE HANDLEIDING TE LEZEN EN DE INHOUD ERVAN TE BEGRIJPEN EN U DE VOORZORGSMAATREGELEN IN DEZE HANDLEIDING NIET TER HARTE NEEMT, KAN DIT ERNSTIG LETSEL OF DE DOOD TOT GEVOLG HEBBEN.**

### WAARSCHUWING

Als u gaat duiken, moet u de regels respecteren en de vaardigheden uitvoeren zoals u deze van een erkende duikopleidingorganisatie heeft geleerd. Voordat u gaat duiken, moet u een duikopleiding hebben gevolgd waarin zowel de theoretische als technische aspecten van duiken zijn behandeld, en hiervoor ook geslaagd zijn.

### WAARSCHUWING

Deze handleiding vervangt niet een duikopleiding!

## 2. EUROPESE CERTIFICERING

Voor alle SCUBAPRO trimjackets die in deze handleiding worden beschreven, is de Europese certificering afgegeven in overeenstemming met de Europese regels voor het op de markt brengen van en de fundamentele veiligheidsregels voor persoonlijke beschermingsmiddelen (PBM).

Trimjackets zijn PBM categorie 2 en het Master Jacket als gecombineerd trimjacket en reddingsvest (CBRD - Combined Buoyancy Rescue Device) valt in categorie 3.

De testen voor certificering zijn uitgevoerd overeenkomstig de toepasselijke Europese norm om zeker te stellen dat de producten voldoen aan de fundamentele eisen voor gezondheid en veiligheid als opgenomen in de Europese Verordening 2016/425/EU.

Het getal 0474 is de identificatiecode van RINA, gevestigd aan de Via Corsica 12, 16128 Genua (GE), Italië, zijnde de erkende instantie die controleert of de productie voldoet aan de regelgeving als bepaald in Module B en D van 2016/425/EEG.

Fabrikant van de SCUBAPRO trimjackets is:

SCUBAPRO EUROPE Via Tangoni 16 16030 Casarza Ligure (GE), Italië, of SCUBAPRO GERMANY & E. Europe Johnson Outdoors Vertriebsgesellschaft mbH Bremer Straße 4 90451 Neurenberg, DUITSLAND.

De trimjackets die in deze gebruikershandleiding worden beschreven, zijn goedgekeurd in overeenstemming met een van de volgende Europese normen:

- EN 12628:1999 (alleen Master Jacket), de Europese norm voor CBRD (Combined Buoyancy Rescue Device - gecombineerd trimjacket en reddingsvest): een duiker kan hiermee zijn drijfvermogen regelen en blijft aan de oppervlakte gegarandeerd met zijn hoofd boven water.
- EN 1809:2014+A1:2016, de Europese norm voor trimjackets waarmee een duiker zijn drijfvermogen kan regelen, maar hij aan de oppervlakte niet gegarandeerd met zijn hoofd boven water blijft.

Op elk model wordt aangegeven dat het product de desbetreffende Europese goedkeuring heeft verkregen: de markeringen op het product bevestigen de conformiteit met de toepasselijke norm voor het specifieke model.

**⚠ WAARSCHUWING**

**DIT TRIMJACKET IS GEEN REDDINGSVEST.**

In geval van nood wordt de drager van dit trimjacket niet altijd en niet onder alle omstandigheden op zijn rug gekeerd (het Master Jacket uitgezonderd).

**⚠ WAARSCHUWING**

Voordat u gaat duiken, moet u de functies en kenmerken van het jacket volledig begrijpen en moet u alle banden op de juiste lengte afstellen. Als u twijfelt, vraagt u advies of hulp aan de erkende SCUBAPRO dealer.

**⚠ WAARSCHUWING**

Dit trimjacket is geen ademhalingstoestel.

Adem nooit uit het trimjacket.

De lucht in het jacket kan gassen bevatten, vochtig zijn of verontreinigd zijn. Inademing van deze lucht kan letsel of de dood tot gevolg hebben.

**⚠ WAARSCHUWING**

In overeenstemming met de Europese normen kunnen onze jackets worden beschouwd als gecertificeerd indien alle onderdelen aanwezig zijn conform de oorspronkelijke SCUBAPRO-configuratie, inclusief de bijgeleverde lagedrukslang. Als het jacket van de oorspronkelijke configuratie afwijkt, voldoet het product niet langer aan de Europese normen voor certificering.

**3. BELANGRIJKE WAARSCHUWINGEN**

Wij vragen met het oog op uw veiligheid bij het gebruik van SCUBAPRO® levensondersteunende apparatuur uw aandacht voor het volgende:

1. Gebruik de apparatuur in overeenstemming met de aanwijzingen die in deze handleiding staan vermeld, en niet voordat u alle aanwijzingen en waarschuwingen heeft gelezen en begrepen.
2. Gebruik van de apparatuur is beperkt tot de toepassingen als vermeld in deze handleiding en tot toepassingen die SCUBAPRO schriftelijk heeft goedgekeurd.
3. Cilinders mogen uitsluitend gevuld worden met gecomprimeerde atmosferische lucht conform de norm EN 12021. Indien zich in de cilinder vocht bevindt, kan dit niet alleen leiden tot corrosie van de cilinder, maar ook tot bevriezing en als gevolg daarvan een slechte werking van de ademautomaat tijdens duiken die bij lage temperaturen (onder 10°C (50°F)) worden gemaakt. Cilinders moeten conform de lokale regelgeving ten aanzien het transport van gevaarlijke goederen worden vervoerd. Op het gebruik van de cilinder is de wetgeving van toepassing waarin het gebruik van gassen en gecomprimeerde lucht is geregeld.
4. De apparatuur dient door gekwalificeerd personeel met de voorgeschreven frequentie geïnspecteerd en onderhouden te worden. Reparatie en onderhoud moet worden verricht door een erkende SCUBAPRO dealer. Hierbij mag uitsluitend gebruik worden gemaakt van originele SCUBAPRO onderdelen.
5. Indien de apparatuur onderhouden of gerepareerd wordt zonder dat hierbij de procedures zoals goedgekeurd door SCUBAPRO worden gevolgd, indien de werkzaamheden worden verricht door niet-opgeleid of niet door SCUBAPRO gecertificeerd personeel of indien de apparatuur op een andere wijze of voor een ander doel wordt gebruikt dan specifiek aangegeven, wordt de aansprakelijkheid voor de juiste en veilige werking van de apparatuur overgedragen aan de eigenaar/gebruiker.

6. De inhoud van deze handleiding is gebaseerd op de informatie zoals deze bekend was toen de handleiding ter perse ging. SCUBAPRO behoudt zich het recht voor op ieder willekeurig moment wijzigingen aan te brengen.
7. Alle duikers moeten zodanig worden gepland en uitgevoerd dat u aan het einde van de duik een redelijke luchtreserve voor noodsituaties heeft. Een reserve van 50 bar (725 psi) wordt aangeraden.

SCUBAPRO wijst alle verantwoordelijkheid voor schade als gevolg van het niet naleven van de aanwijzingen in deze handleiding van de hand. Deze aanwijzingen breiden de garantie of de verantwoordelijkheden als vermeld in de SCUBAPRO verkoop- en leveringsvoorwaarden niet uit.

## WAARSCHUWING

Controleer het trimjacket altijd voor en na de duik.

## 4. ALGEMENE INFORMATIE

### *Primair doel van het trimjacket*

Een trimjacket is in de eerste plaats bedoeld om het u makkelijk te maken: het stelt u in staat om op diepte een neutraal drijfvermogen te creëren en te behouden.

U heeft een neutraal drijfvermogen als u zonder al te veel lichamelijke inspanning op een specifieke diepte kunt blijven en niet omhoog of omlaag gaat.

## WAARSCHUWING

Gebruik het trimjacket niet als “hefballon” om voorwerpen naar de oppervlakte te brengen. Deze voorwerpen kunnen tijdens de opstijging los schieten, waardoor het drijfvermogen plotseling toeneemt en u de controle verliest.

## 5. VÓÓR HET EERSTE GEBRUIK

### *Inflatorslang*

Sluit de lagedrukslang van de power inflator of van de AIR2 aan op een vrije lagedrukpoort (LP) van de eerste trap. De poort en de slangaansluiting moeten **hetzelfde draad hebben** (afb. 1).

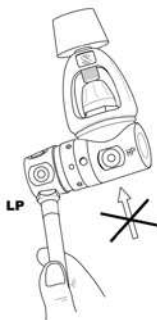

afb. 1

## WAARSCHUWING

Sluit een lagedrukslang niet aan op de hogedrukpoort (HP) van een ADEMAUTOMAAT of op een luchtbron met een druk boven de 13,8 bar (200 psi). Dit kan resulteren in beschadiging en plotseling falen van het inflatormechanisme of de inflatorslang, met mogelijk letsel of de dood tot gevolg.

## ⚠ WAARSCHUWING

Controleer de lagedrukslangen vóór de duik. Let op dat er geen scheurtjes of barstjes in zitten, dat de slang nergens opbolt of verkleurd is of dat de slang andere beschadigingen vertoont. Constateert u beschadigingen, vervangt u de slang dan vóór gebruik.

## ⚠ WAARSCHUWING

Controleer voordat u aan de duik begint, of de slang aan de ene kant goed vastzit op de eerste trap en aan het andere uiteinde juist is aangesloten op de inflator die bij het SCUBAPRO trimjacket is geleverd.

## ⚠ WAARSCHUWING

Overschrijd de druk van 29 bar niet.  
Een hogere druk kan schade of persoonlijk letsel tot gevolg hebben.

### 5.1 Super Cinch Q.A. (snelsluiting): cilinderband afstellen en vastzetten (enkele cilinder, op bepaalde modellen)

Met de SCUBAPRO Super Cinch-cilinderband zet u het trimjacket eenvoudig op een enkele duikcilinder.

Dat doet u zo:

1. Maak de Super Cinch-cilinderband nat voordat u deze vastzet. Doe de Super Cinch-band ( $W_1$  in afb. 2-1) om de duikcilinder heen en steek de roestvrijstalen gesp (B) door de D-ring (DR1 in afb. 2-1). De opening (S) in de backplate moet op gelijke hoogte zitten als de onderkant van de cilinderhals (afb. 2-2). De gesp (B) zit zo dicht mogelijk bij het backpack (BP in afb. 2-3). U doet de cilinderlus (L in afb. 2-2), aan de bovenzijde van de backplate, om de afsluiter. Zo voorkomt u dat het backpack omlaag schuift als u de Super Cinch-band afstelt en vastzet. Als de band eenmaal goed is afgesteld, vindt u zonder moeite de juiste positie.
2. Sluit de gesp (C in afb. 2-3). Als de band te strak of te los zit, maakt u het klittenband op de band los en stelt u de lengte van de Super Cinch-band af ( $W_1$  in afb. 2-1). Voor de veiligheid trekt u de band (T) door de lus (SL) op de band heen (afb. 2-1). Als de band goed zit, tilt u de set aan het handvat van het backpack op en schud u de hele set heen en weer om te controleren of de band goed vastzit. Probeer het backpack langs de duikcilinder omhoog en omlaag te schuiven. Als dat lukt, zit de band niet strak genoeg.

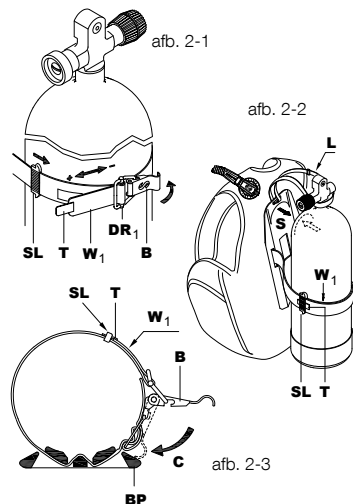

## 5.2 Standaardband: cilinderband afstellen en vastzetten (enkele cilinder, op bepaalde modellen)

Met de SCUBAPRO® standaardband haalt u het trimjacket weer snel van de cilinder af. U zet de band zo vast:

1. Draai de gesp totdat deze open klikt. Schuif de band door de kunststof gesp (afb. 2-4). Maak de band nat voordat u deze om de cilinder doet, en stel hem op de juiste lengte af (afb. 2-7).
2. Als het trimjacket een harde backplate heeft, moet de opening (S) in de backplate op gelijke hoogte zitten als de onderkant van de cilinderhals (afb. 2-6). Vervolgens zet u de band (afb. 2-5 en 2-7) om de cilinder vast. Op trimjackets met een harde backplate zit aan de bovenzijde een veiligheidslus (L in afb. 2-6). Deze doet u om de afsluiter heen zodat de cilinderband niet omlaag schuift als u deze probeert vast te zetten. Als de band eenmaal goed is afgesteld, zet u deze in het vervolg altijd op dezelfde hoogte vast.
3. Sluit de gesp (C) (afb. 2-7). Als de band te strak of te los zit, maakt u het klittenband en de gesp los om de lengte van de band (afb. 2-5) opnieuw af te stellen. Met het oog op de veiligheid zet u het uiteinde van de band (T) met behulp van de lus (SL) vast (afb. 2-5). Als het trimjacket een harde backplate heeft, kunt u de hele set aan het handvat van de backplate optillen.

Schud de set heen en weer om te controleren of de band goed vastzit.

Als het trimjacket geen harde backplate heeft, voorkomt u met een tweede klittenbandsluiting dat de cilinder tijdens de duik gaat schuiven.

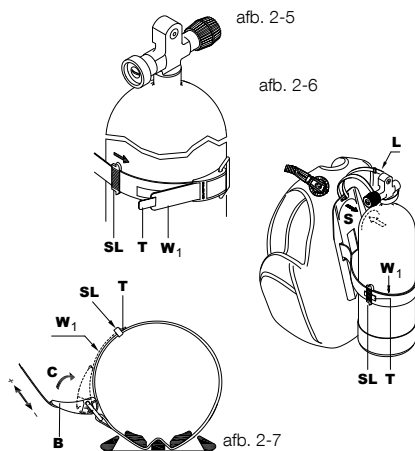
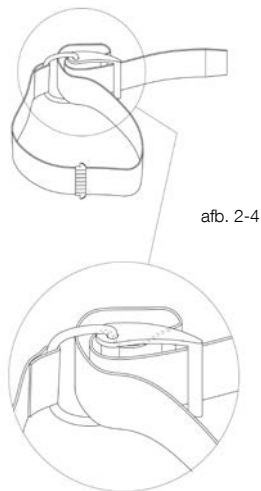



### 5.3 Quick Cinch

1. Maak de flesband nat voordat u verdergaat.
2. Plaats het backpack (S) op de fles (afb.2-8). Aan de bovenzijde zit een veiligheidslus (L) - als deze vastzit, glijdt het backpack niet omlaag bij het vastzetten van de flesband. Zodra de veiligheidslus is bevestigd, kunt u het trimjacket heel gemakkelijk op de juiste hoogte positioneren, mits u een fles van hetzelfde formaat gebruikt.
3. Zorg dat de gesp open is en trek de band (T) van de Quick Cinch door de ring (R) (afb. 2-9). Trek de band strak in de richting die met de pijl wordt aangegeven (afb. 2-9).
4. Trek het losse uiteinde van de band (T) door de gesp (B) (afb. 2-10). Trek aan het losse uiteinde van de band (T) om de gesp te sluiten (B) door deze in de richting te bewegen die wordt aangegeven door de pijl (afb. 2-11).
5. Sluit de gesp (B) volledig (afb. 2-12) en zet het het losse uiteinde van de band vast aan de speciale haak. Schuif het veiligheidsbandje (SL) over het uiteinde van de band (T) (afb. 2-13).
6. Schud het trimjacket heen en weer ter controle of de band goed vastzit. Als de fles omlaag glijdt of kan schuiven, zit de band niet voldoende strak. Herhaal in dat geval de stappen 3, 4 en 5 door harder aan het losse uiteinde van de band te trekken.

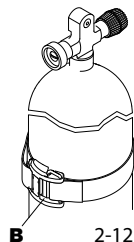
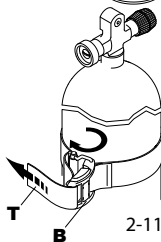
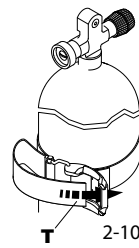
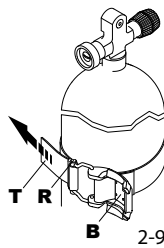
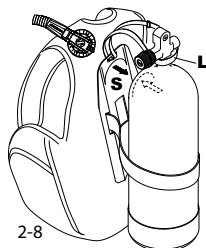

#### ⚠ WAARSCHUWING

Om te voorkomen dat de cilinder per ongeluk uit de band glijdt, moet u de band zo strak vastzetten dat de cilinder niet kan gaan schuiven. Anders kan dit ernstig letsel of de dood tot gevolg hebben.

#### ⚠ WAARSCHUWING

Maak voor de duik de cilinderband nat en zet hem dan goed vast. De band kan iets rekken als deze voor het eerst nat wordt. Als u hem niet vooraf nat maakt, kan de cilinderband tijdens de duik te los om de duikcilinder gaan zitten. Dit kan letsel of de dood tot gevolg hebben.

#### 5.4 Extra cilinderband (op een aantal modellen).

Een aantal modellen trimjacket heeft een klein backpack zodat het jacket gemakkelijker kan worden opgevouwen en opgeborgen. Op deze trimjackets zit boven de standaardband die al in eerdere hoofdstukken werd beschreven, een extra cilinderband zodat de cilinder goed vastgezet kan worden.

Geadviseerd wordt om de cilinderbanden van deze modellen zodanig vast te zetten dat de hoofdband (de onderste) rond de onderste helft van de cilinder zit en de extra band (bovenste) net boven het midden van het rechte deel van de cilinder (zie afbeelding 2-14).

Doet u de extra band te hoog, dan kan deze van de cilinder af glijden en zit de cilinder niet goed vast aan het trimjacket.

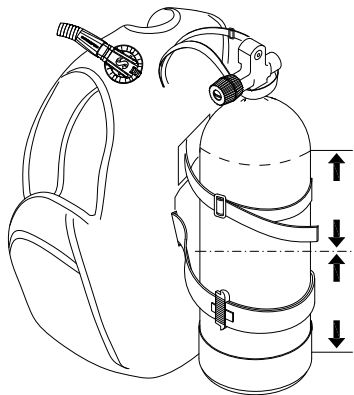

afb. 2-14



### WAARSCHUWING

Controleer vóór de duik of de cilinderbanden op de juiste hoogte zitten en goed zijn bevestigd.

## 6. DUBBELSETS (ART.NR. 20.040.000) (OP BEPAALDE MODELLEN: ZIE MODELSPECIFICATIES)

SCUBAPRO levert speciaal voor dubbelsets een systeem waarmee u het trimjacket snel op een dubbelset zet en er weer vanaf haalt (afb. 3).

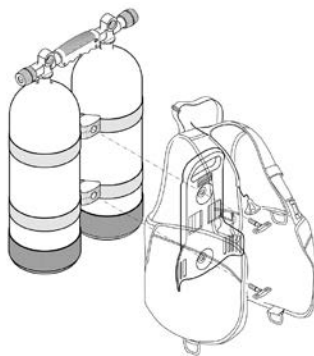

afb. 3

## 7. LOODSYSTEEM

U moet uitrekenen hoeveel lood u nodig heeft en in de praktijk testen of dit klopt. Het is belangrijk dat u tijdens de duik een neutraal drijfvermogen kunt creëren en handhaven door als u van diepte verandert, lucht in of uit het trimjacket te blazen.

Het SCUBAPRO trimjacket is geschikt voor gebruik met drie loodsystemen op basis 'Ecoweight'. Dit ingesaalde softlood is speciaal ontwikkeld met het oog op meer comfort, minder slijtage van de zakken en bescherming van het milieu.

### 7.1 Loodgordel

Het eerste systeem is de traditionele loodgordel, die los van het trimjacket wordt gedragen.

### 7.2 Geïntegreerd lood (BW) (ontwikkeld door SCUBAPRO) (op bepaalde modellen: zie modelspecificaties) (afb. 4)

Deze losse zakken worden in de daarvoor bestemde vakken van het trimjacket (afb. 4-3) geplaatst en vervolgens met behulp van een gesp (afb. 4-4) aan een band met een D-ring vastgezet: als het nodig is, opent u de gesp (afb. 4-5 en 4-6) en werpt u de loodzakken in een noodsituatie af of geeft u ze aan het eind van de duik aan iemand op de boot aan.



afb. 4-1

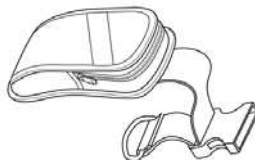

afb. 4-2

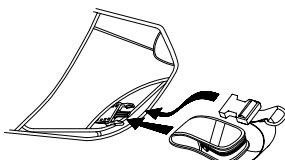

afb. 4-3

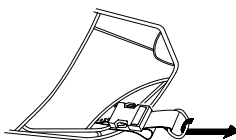

afb. 4-4

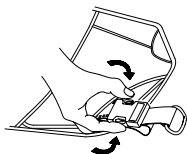

afb. 4-5

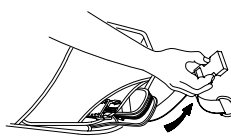

afb. 4-6

### ⚠ WAARSCHUWING

De Ecoweights (afb. 4-1) en de losse zakken (afb. 4-2) moeten goed worden vastgezet met behulp van de gespen (afb. 4-4): als u tijdens de duik uw lood verliest, krijgt u ineens een positief drijfvermogen en maakt u mogelijk een ongecontroleerde opstijging, wat letsel of de dood tot gevolg kan hebben.

### ⚠ WAARSCHUWING

Oefen voor de duik enkele malen hoe u de loodzakken vastzet en losmaakt.

### 7.3 Vakken voor contragewicht op de rug (op bepaalde modellen: zie modelspecificaties)

SCUBAPRO trimjackets uit het hoogste segment hebben op de rug twee vakken waarin u contragewicht kunt plaatsen (afb. 5-CP<sub>1</sub>).

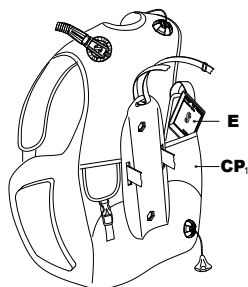

afb. 5

#### **WAARSCHUWING**

Het is niet de bedoeling dat u in geval van nood het lood op uw rug afwerpt. Als u er in een noodsituatie niet in slaagt om positief drijfvermogen te creëren, kan dit letsel of de dood tot gevolg hebben. Als gebruiker van het trimjacket moet u de duikuitrusting zodanig configureren dat u in geval van nood snel positief drijfvermogen kunt creëren en een noodopstijging kunt maken.

### 7.4 Set zakken voor contragewicht (op bepaalde modellen: zie modelspecificaties)

Bij sommige modellen kunt u optioneel extra loodzakken aan het backpack bevestigen. In elk van deze zakken kunt u nog eens maximaal 1 kg aan SCUBAPRO Ecoweight kwijt.

#### **WAARSCHUWING**

Ga naar een erkend SCUBAPRO servicecentrum. De technische medewerkers kunnen de zakken goed voor u vastzetten.

## 8. INFLATORMECHANISME

SCUBAPRO trimjackets hebben een BPI-systeem (Balance Power Inflator).

Met de BPI, die wordt aangesloten op de cilinder/ademautomaat, kunt u in het water uw drijfvermogen regelen. Met behulp van de knoppen blaast u lucht in en uit het trimjacket. U kunt ook kiezen voor het AIR2-systeem.

### De BPI en/of AIR2 aansluiten

Met de power inflator blaast u lucht uit de duikcilinder in het trimjacket. De inflatorslang, een lagedrukslang, wordt aan de ene kant op een lagedrukpoort van de eerste trap aangesloten en aan de andere kant met behulp van een snelkoppeling, die zowel met geopende als gesloten afsluiter bediend kan worden, op de inflator.

Zo sluit u de slang op het inflatormechanisme aan (afb. 6-C):

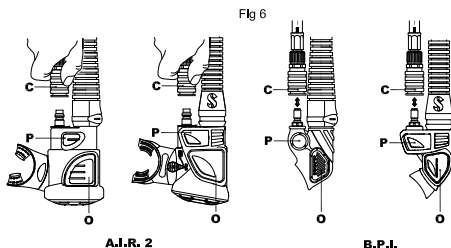

afb. 6

1. Controleer of beide aansluitingen schoon zijn.
2. Trek de ring op de snelkoppeling naar achter en druk tegelijkertijd de slang goed op de plug van de inflator.
3. Laat de ring los zodra de koppeling goed op de plug zit. Om te controleren of de slang goed op de inflator zit, trekt u er flink, maar voorzichtig aan.
4. Als u de slang wilt loskoppelen, trekt u de ring op de snelkoppeling weer naar achteren en trekt u de slang van de plug.



### WAARSCHUWING

De AIR2 heeft een speciale snelkoppeling.

Wanneer u een AIR2 gebruikt, let u dan op dat u deze alleen met de speciale SCUBAPRO met de specifieke snelkoppeling gebruikt.



### WAARSCHUWING

Zorg dat er geen water in de luchtkamer van het trimjacket komt. Als u herhaaldelijk gebruikmaakt van het mondstuk van de inflator of het overdrukventiel, kan er water in het trimjacket lopen, wat ten koste gaat van uw drijfvermogen. Dit kan letsel of de dood tot gevolg hebben. Laat eventueel water uit het trimjacket lopen voordat u ermee gaat duiken.

## 9. BEDIENING

### 9.1 Lucht in het trimjacket

#### Lucht in het trimjacket blazen met behulp van de inflator (op BPI en/of AIR2)

Als u lucht in het trimjacket wilt blazen, drukt u op de inflatorknop (afb. 6-P). Er stroomt lucht het trimjacket in. U kunt de hoeveelheid lucht beter controleren als u steeds kleine beetjes lucht in het trimjacket blaast: u drukt de inflatorknop herhaaldelijk in en laat deze weer los.

#### Lucht in het trimjacket blazen via het mondstuk (op BPI en/of AIR2)

Het mondstuk bevindt zich aan het uiteinde van de inflator. Via dit mondstuk blaast u de lucht die u uitademt, in het trimjacket. Wij raden u aan deze methode te gebruiken als u aan de oppervlakte bent of vóór de duik nog op de kant staat. Op deze manier kunt u lucht in het trimjacket blazen als dit met behulp van de power inflator niet mogelijk is of als u lucht uit de cilinder wilt sparen.

1. Adem eerst een klein beetje lucht in het mondstuk van de inflator uit zodat water dat eventueel is achtergebleven, weg wordt geblazen.
2. Vervolgens ademt u verder uit terwijl u de ontluichtknop (afb. 6-O) helemaal indrukt.
3. Laat de ontluichtknop los als u weer wilt inademen.
4. Herhaal de stappen 2 en 3 totdat het gewenste drijfvermogen een feit is.

### 9.2 Lucht uit het trimjacket

#### Het trimjacket ontluichten met de trekontluchting

Stop met zwemmen en ga rechtop in het water hangen. Wanneer u in de juiste houding in het water ligt, opent u de trekontluchting:

- a. u trekt rustig aan de ribbelslang (afb. 7-A).  
U hoeft daarbij geen brute kracht te gebruiken. Er kan maar een bepaalde hoeveelheid lucht tegelijk door het ventiel naar buiten stromen. Als u harder trekt, stroomt de lucht niet sneller weg. Deze snelontluchter sluit zodra u de slang loslaat.
- b. u drukt op de knop die uit het ventiel steekt (afb. 7-C) (gepatenteerd): dit is erg handig als een andere duiker problemen heeft (paniek, beginnende duiker, bewusteloze duiker, enz.) en u de lucht uit zijn trimjacket wilt laten lopen.

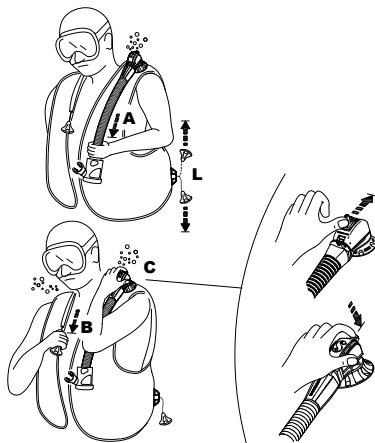

afb. 7



## WAARSCHUWING

Zorg dat er geen zand of ander vuil in het mondstuk van de inflator of de ontluichtknop komt. Dat kan ertoe leiden dat de kleppen niet meer goed afsluiten. Als dit tijdens de duik gebeurt, schud u de inflator dan een paar keer heen en weer terwijl u de ontluichtknop indrukt. Als de knop niet meer werkt of de inflator blijft lekken, breekt u de duik af. Duiken met een lekkend trimjacket of met een inflatormechanisme dat niet naar behoren werkt, kan ertoe leiden dat u de controle over het drijfvermogen verliest, wat letsel of de dood tot gevolg kan hebben.

**Het trimjacket ontluften via het mondstuk (op BPI en/of AIR2)**

Ga rechtop in het water hangen. Houd het mondstuk voor uw gezicht omhoog (het bevindt zich dan ten opzichte van het trimjacket op het hoogste punt). Druk de ontluichtknop in en kijk toe hoe de lucht via het mondstuk uit het trimjacket ontsnapt. U kunt de hoeveelheid lucht die ontsnapt, des te beter controleren als u steeds een klein beetje lucht laat ontsnappen en kijkt wat dit met uw drijfvermogen doet.

**WAARSCHUWING**

- Op de SCUBAPRO® dubbele ontluichter (gepatenteerd) zit een veiligheidspalletje (afb. 7-C). Als u dit naar boven drukt, stroomt de lucht uit het jacket indien het handmatige ontluichtingssysteem defect is (gebroken kabel, pen, enz.) of u uit een Air 2 ademt.
- Hoe u het jacket ook ontluicht, zet de ontluichters niet langer open dan nodig is. Anders kan er water in het trimjacket lopen.
- Druk de ontluichtknop op het inflatormechanisme niet in als u ook de snelontluichter gebruikt. Doet u dat wel, dan kan er via het mondstuk water in het trimjacket lopen.

**Schouderventiel (afb. 7-B)**

Om het eventuele ventiel op de rechterschouder te bedienen trekt u aan het touwtje met knop dat aan het ventiel zelf zit (afb. 7-B). Op welke manier u ook wilt ontluften, het ventiel moet altijd hoger zitten dan de lucht in het trimjacket. Activeer de snelontluichter totdat het juiste drijfvermogen is bereikt. Als dat het geval is, trekt u niet langer aan het koordje/ribbelslang of duwt u het palletje terug (afb. 7-B).

**Snelontluichter onder (afb. 7-L)**

Onder aan het trimjacket zit een ontluichtventiel met een koordje met knop. U kunt deze snelontluichter handmatig openen. De lucht stroomt via dit ventiel uit het trimjacket als u horizontaal of met uw hoofd omlaag in het water ligt. Het ventiel bevindt zich dan op het hoogste punt.

**WAARSCHUWING**

**De lucht kan het snelst uit het trimjacket weg via het ventiel op de schouder (afb. 7-B) en de snelontluichter onder (afb. 7-L).**

**Overdrukventiel**

Dankzij het overdrukventiel kan het trimjacket nooit te hard opgeblazen worden. Zodra de inwendige druk groter is dan de druk van de veer in het overdrukventiel, wordt het ventiel automatisch geopend en stroomt de lucht weg. Zo wordt schade aan het trimjacket voorkomen. Het ventiel gaat automatisch dicht als de inwendige druk weer lager is dan de druk van de veer in het overdrukventiel.

## 10. HET TRIMJACKET AFSTELLEN - ALGEMEEN

### WAARSCHUWING

**Stel het trimjacket zo af dat u niet in uw ademhaling wordt belemmerd als het jacket volledig opgeblazen is. Als u vanwege het trimjacket niet goed adem kunt halen, kan dit letsel of de dood tot gevolg hebben. Controleer voor gebruik of alle banden, clipjes en de buikband goed zitten.**

#### ***De banden openen en sluiten***

U kunt het trimjacket snel openen en sluiten met de snelsluitingen aan de schouderbanden en de buikband.

De buikband is ook voorzien van een klittenbandsluiting.

#### ***Verstelbare schouderbanden (op bepaalde modellen: zie modelspecificaties)***

De schouderbanden van het trimjacket zijn verstelbaar. U kunt de banden aan uw lengte aanpassen met behulp van de blokkering die in de gesp is geïntegreerd. U zet de banden op de juiste lengte vast door ze aan het uiteinde stevig naar beneden te trekken. Als u de banden losser wilt hebben, trekt u de gesp omhoog.

De gesp kan ook zijn voorzien van een snelsluiting. Aan weerszijden van de gesp zit dan een lipje. Als u beide lipjes tegelijk indrukt, gaat de gesp open.

Met de schouderbanden en de buikband zorgt u ervoor dat u zo gestroomlijnd mogelijk in het water ligt.

## 11. TRIMJACKET CONTROLEREN EN PROCEDURES

Als u het trimjacket voor, tijdens en na de duik controleert, kunt u eventuele problemen herkennen voordat er een onveilige situatie ontstaat, en zo duikongevallen voorkomen. Uw hele uitrusting moet regelmatig worden geïnspecteerd door een erkend servicecentrum voor duikapparatuur.

### WAARSCHUWING

**DUIK NIET met een trimjacket dat niet door de controle en testen voor, tijdens of na de duik heen komt. U kunt de controle over het drijfvermogen verliezen of het jacket kan lekken, wat letsel of de dood tot gevolg kan hebben.**

#### ***Visuele inspectie en ontluchttest vóór de duik:***

- 1. Controleer** het trimjacket op scheuren, lekkage, gerafelde naden, buitensporige slijtage, losse of ontbrekende onderdelen en andere beschadigingen.
- 2. Controleer** of de snelontluchters goed vastzitten op de ring
- 3. Controleer** het mondstuk, de power inflator, de snelontluchter en het overdrukventiel op barsten, beschadiging en vuil.
- 4. Bedien** de power inflator (terwijl inflatorslang op eerste trap is aangesloten en de afsluiter geopend is), het mondstuk van de inflator, de snelontluchter en het overdrukventiel. Controleer of deze mechanismen goed werken en weer afsluiten. Als er aan het overdrukventiel ook een trekkoordje zit, test u dit ook.
- 5. Blaas** via het mondstuk lucht in het trimjacket totdat het hard is. Luister of u lucht hoort ontsnappen, en controleer ook visueel op lekkage. Laat het trimjacket in opgeblazen toestand minimaal dertig minuten liggen en controleer vervolgens of er lucht uit is gelopen.
- 6. Maak** de cilinderband(en) nat en zet het trimjacket op een duikcilinder. Til het trimjacket op terwijl het op de cilinder zit, en controleer of de cilinder tijdens de duik niet kan gaan schuiven.



7. Terwijl u het trimjacket aan heeft, **stelt** u de banden zodanig af dat het trimjacket goed zit en u goed kunt ademen. Het trimjacket moet opgeblazen zijn en u draagt het duikpak waarin u van plan bent te duiken.
8. **Controleer** de loodzakken of -systemen (indien van toepassing). Controleer of het lood goed vastzit en of u het indien nodig snel kunt afwerpen.
9. **Controleer nogmaals** of alle ontluichters werken, en onderwerp het trimjacket, voordat u het water in gaat, samen met uw buddy aan een visuele inspectie.



## WAARSCHUWING

**DUIK NIET met een trimjacket dat beschadigd is, lekt of niet goed werkt. Als het trimjacket beschadigd raakt, lekt of niet goed meer werkt, breekt u de duik zo snel en veilig als mogelijk af.**

### ***Na de duik: Het trimjacket spoelen, controleren en opbergen***

Met de juiste zorg en service gaat het trimjacket jaren mee.

U moet de volgende procedures voor onderhoud en verzorging volgen:

1. **Spoel het trimjacket** na elk gebruik van binnen en buiten goed met schoon leidingwater (gebruik geen agressieve oplosmiddelen en/of reinigingsvloeistof).
  - Vul het trimjacket via het mondstuk voor ongeveer een kwart met schoon leidingwater.
  - Blaas met de mond lucht in het trimjacket en schud het zodat alle hoeken worden gespoeld.
  - Houd het trimjacket ondersteboven, druk de ontluichtingsknop van de power inflator in en laat het water en de lucht via het mondstuk uit het trimjacket lopen.
  - Herhaal dit nog een- of tweemaal.
  - Reinig het hele trimjacket met schoon leidingwater in een spoelbak of sproei het met een tuinslang af.
  - Maak alle ventielen schoon en let op dat er geen zand of ander vuil achterblijft.
  - Desinfectie: SCUBAPRO adviseert het gebruik van McNett Revivex. Gebruik het product conform de instructies en in de verdunning zoals op de verpakking staat vermeld
2. **Laat het trimjacket drogen**, maar leg of hang het niet in de zon. Berg het pas op als het goed droog is en u er een beetje lucht in heeft geblazen.



## WAARSCHUWING

**Stel het trimjacket niet langdurig of herhaaldelijk bloot aan chloorwater, zoals in zwembaden. Spoel het trimjacket onmiddellijk nadat u het in chloorwater heeft gebruikt. Als gevolg van chloorwater kunnen de materialen van het trimjacket oxideren, waardoor het minder lang meegaat en de kleuren (in het bijzonder de neonkleuren) verbleken. Schade en verkleuring als gevolg van langdurige blootstelling aan chloorwater is expliciet van de garantiedekking uitgesloten.**

## 12. OPSLAG

Berg het trimjacket als het goed droog is, op een koele, donkere, droge plaats op nadat u er een beetje lucht in geblazen heeft. UV-straling is slecht voor het materiaal: het trimjacket gaat daardoor minder lang mee en de kleuren verbleken. Vet (met SCUBAPRO vet) de aansluitingen van de AIR2 en de power inflator licht in.

## 12.1 Inspectie en service

Het trimjacket moet minimaal eenmaal per jaar, en vaker als u veel duikt, worden geïnspecteerd en onderhouden door een erkend servicecentrum. Schade als gevolg van slecht onderhoud en verzorging, valt niet onder de garantiedekking.

### WAARSCHUWING

Vervang de slang 5 jaar na de eerste duik of na 500 duiken, welk van de twee zich het eerst voordoet.

### WAARSCHUWING

Trimjackets die in gebruik zijn bij verhuurbedrijven, duikcentra en beroepsduikers of anderszins intensief worden gebruikt, moeten minimaal elke zes maanden worden gecontroleerd. De algehele staat en de belangrijke veiligheidsonderdelen, zoals de luchtkamer, de ventielen, de slangaansluiting, de ribbelslang en de BPI, moeten aan een inspectie worden onderworpen. Indien deze onderdelen slijtage vertonen of niet optimaal werken, moeten deze onmiddellijk worden vervangen. Indien vervanging niet mogelijk is, mogen de trimjackets niet langer worden gebruikt.

## 13. ALGEMENE SPECIFICATIES

### Temperatuurbereik

Lucht	-20°C	tot	+50°C	-4°F	tot	122°F
Water	-2°C	tot	+40°C	28°F	tot	104°F

### WAARSCHUWING

Voordat u in koud water (met een temperatuur onder 10°C/50°F) gaat duiken, moet u een speciale opleiding in het duiken van koud water en het specifieke gebruik van dit product in koud water volgen. Een dergelijke opleiding valt niet binnen het bereik van deze handleiding.

### Inflatorslang/pneumatische inflator

Werkdruk pneumatische inflator en inflatorslang	6,5-13,8 bar (95-200 psi)
Schroefdraad inflatorslang	3/8 – 24 UNF
O-ringen	EPDM – Buna-N - silicone

### WAARSCHUWING

Dit product is bedoeld voor gebruik met helium-/stikstof-/zuurstofmengsels met een zuurstofpercentage van maximaal 40%. Het gebruik van ademgasmengsels met een hoger zuurstofpercentage of waaraan andere stoffen zijn toegevoegd, kan leiden tot corrosie, verslechtering, vroegtijdige veroudering of defecten aan metalen of rubberen onderdelen. Het gevolg kan zijn dat u de controle over het drijfvermogen verliest of het trimjacket lucht lekt, wat letsel of de dood tot gevolg kan hebben. Het gebruik van niet-standaard ademgasmengsels kan ook het risico van brand of een explosie met zich mee brengen.

## 14. X-BLACK

X-Black is de nieuwe norm voor eersteklas trimjackets binnen het assortiment van Scubapro. Het jacket is een evolutie van de T-Black – de beste kenmerken zijn gebleven, alle andere waaronder pasvorm en het comfort zijn verbeterd. Dit verstelbare trimjacket met enkele luchtkamer is gemaakt van zeer sterk materiaal (Cordura® 1000), voorzien van polyurethaan en radiofrequent gelast. Dankzij twee extra uitvouwbare delen aan de achterzijde –tussen de cilinder en de rug van de duiker– heeft u de beschikking over nog meer drijfvermogen als dat nodig is. Deze twee extra delen worden met elastieken banden (Airflex Technology System) bij elkaar gehouden zodat u er geen weerstand van ondervindt als er geen lucht in zit.



De nieuwe X-Black heeft een luchtkamer die met het oog op extra comfort vrij aan het harnas zit. Zodra er lucht in wordt geblazen, verplaatst de luchtkamer zich naar achter op het harnas zonder dat het lichaam van de duiker squeeze ondervindt. Dankzij de extra zachte padding op de buikband zit het trimjacket des te prettiger. Het nieuwe ergonomische backpack is licht van gewicht en voelt zacht aan dankzij de padding van flexibel materiaal. De schouderbanden zijn ergonomisch gevormd en voorzien van padding bij de ontluuchtingsventielen en rond de nek. Indien nodig kunnen ze in lengte worden versteld. Aan de schouderbanden zitten voorgebogen ultralichte aluminium D-ringen waaraan u eenvoudig –ook zware– accessoires kunt vastmaken.

De grote zakken, ook gemaakt van Cordura®, zijn buitengewoon sterk en groot. Op de rechterzak zit een extra vakje voor een boei, een reservemasker of andere accessoires. Op de dynamische vorm van de zakken is met stof het logo van SCUBAPRO en aan de andere kant het nieuwe X-Black-logo aangebracht.

Het systeem voor geïntegreerd lood bestaat uit twee nieuwe loodvakken aan de voorkant. Aan de achterzijde zitten twee vakken van netmateriaal voor contragewichten.

Aan de voorkant zitten twee octopuszakken waarin u de lagedrukslang van de octopus kunt opbergen en er indien nodig snel weer uit kunt trekken. Het jacket is standaard voorzien van bevestigingspunten voor een SCUBAPRO mes.

De losse loodzakken van trimjackets in maat M of groter zijn elk zak is geschikt voor 5 kg (11 lb) SCUBAPRO Ecoweight. De loodzakken van maat S en XS bieden ruimte aan 2,5 kg (5,5 lb) (zie afb. 4-1 en 4-2 hoe u de zakken plaatst). In elk van de vakken op de rug kunt u nog eens 2,5 kg (5,5 lb) SCUBAPRO Ecoweight kwijt.

Onderstaande specificaties vindt u ook terug op het label dat aan de binnenzijde van het trimjacket is gestikt.

Maat	Maximaal drijfvermogen (N*)	Maximaal formaat cilinder (l)
S	170	
M	190	
L	210	
XL	270	
XXL	300	

\*N=Newton

## 15. T-ONE / T-ONE SUPERCINCH

T-one is een trimjacket van Scubapro dat speciaal is ontwikkeld voor de verhuur. Ideaal voor duikscholen omdat het ontwerp is gebaseerd op een eenvoudige, betrouwbare luchtkamer. De tijd heeft geleerd dat de materialen en geometrie geschikt zijn voor intensief gebruik. De luchtkamer is gemaakt van sterk EndurTex-nylon en vervolgens voorzien van een polyurethaan coating en hoogfrequent gelast. Uit de trektest in het laboratorium bleek dat de luchtkamer ruim voldoet aan de standaardeisen.

Met het oog op optimaal comfort is het jacket op de rug voorzien van padding van specifiek materiaal voor een goede grip. De T-One is voorzien van een kleurcode zodat u in één oogopslag ziet welke maat het is.

In de twee octopusvakken aan de voorzijde kunt u de slang van de octopus en het console kwijt.

Het trimjacket heeft grote zakken met een klittenbandsluiting.

Een set zakken voor contragewichten is los verkrijgbaar. Per zak kunt u maximaal 1 kg aan Ecoweight meenemen. De zakken moeten door een Authorized Scubapro Dealer aangebracht worden.

Onderstaande specificaties vindt u ook terug op het label dat aan de binnenzijde van het trimjacket is gestikt.



Maat	Maximaal drijfvermogen (N*)	Maximaal formaat cilinder (l)	Kleurcode
xxxs	60	10	lichtblauw
xxs	80	15	paars
xs	100		brons
s	140		neongroen
m	160	18	blauw
l	180		neongeel
xl	210		neonoranje
xxl	240		donkergrijs

\*N=Newton

## 16. GO

Als u graag op duikvakantie gaat, is ons nieuwe SCUBAPRO GO reisjacket een goede keuze. De GO is een uitkomst op reis: licht en opvouwbaar, en toch compleet met geïntegreerde loodzakken aan de voorzijde. De unieke moderne stijl gaat goed samen met de sfeer van avontuur. De GO is een verstelbaar trimjacket met een enkele luchtkamer. Het nieuwe ergonomische model staat voor meer dan alleen lichtgewicht comfort. Het trimjacket is voorzien van draaiende gespen, waardoor u het gemakkelijker aan en uit kunt trekken en de pasvorm nog beter is. Het is ook een ideaal trimjacket voor de vrouwelijke duikers. De GO is gemaakt van lichtgewicht, maar sterk 210 denier nylon en met het oog op maximale slijtvastheid uitwendig afgewerkt met een polyurethaan coating en hoogfrequent gelast. De luchtkamer met zijn nieuwe ontwerp staat voor een groot drijfvermogen, zonder dat dit ten koste gaat van het comfort.



Het nieuwe ergonomische backpack met opzetstukken van flexibel materiaal is licht van gewicht en zacht. U kunt dit buigzame backpack probleemloos opvouwen en in uw reisbagage meenemen.

De nieuwe Quick Dry Coated Mesh-band weegt minder en is na de duik snel droog.

De fles wordt vastgezet met de band met de Quick Cinch en een extra lus aan de bovenzijde. De fles is hierdoor goed in balans in welke positie u ook in het water ligt, en drukt niet onaangenaam op uw rug.

De GO is ongelooflijk licht van gewicht (maat L 2,6kg) en neemt eenmaal opgevouwen niet al te veel plaats in uw bagage in.

Het jacket wordt met het oog op extra bescherming geleverd in een speciale 'reistas'.

Makkelijker inpakken kan haast niet.

Aan de schouderbanden zitten grote, voorgebogen lichtgewicht aluminium D-ringen U kunt er zelfs zware accessoires aan vastmaken, waar u dan goed bij kunt. Het jacket is standaard voorzien van bevestigingspunten voor een SCUBAPRO mes.

De losse loodzakken van trimjackets in maat M of groter zijn geschikt voor 4,5 kg (10 lb) SCUBAPRO Ecoweight. De loodzakken van maat S en XS bieden ruimte aan 2,5 kg (5,5 lb) (zie afb. 4-1 en 4-2 hoe u de zakken plaatst).

Maat	Maximaal drijfvermogen (N*)	Maximaal formaat cilinder (l)
XS	100	
S	120	
M	140	
L	160	
XL	190	

\*N=Newton

## 17. MASTER JACKET

***(Gecertificeerd onder CBRD - EN12628:1999, wat inhoudt dat de duiker met het Master Jacket veilig rechtop en met zijn hoofd boven water aan de oppervlakte kan blijven, ook als hij het bewustzijn verliest).***

Het oorspronkelijke ontwerp van dit legendarische model wordt al sinds 1978 doorontwikkeld: het was het eerste duikjacket dat ooit in productie werd genomen. Het ontwerp en de technologie zijn zo goed dat er na al deze jaren nog nauwelijks iets aan het origineel is veranderd.

Het Master Jacket is heel anders dan andere modellen die verkrijgbaar zijn. Het drijfvermogen kan namelijk 'driedimensionaal' geregeld worden, ongeacht uw bewegingen of positie in het water. De lucht in het jacket voorkomt dat u gaat tolleren en uit balans raakt (afb. A).

Dit is te danken aan het speciale ontwerp met drie 'luchtringen' die met elkaar in verbinding staan. De lucht kan ongehinderd circuleren (afb. A1). Als de cyclus wordt onderbroken (afb. B) en een van de uiteinden (E of E1) van de onderbroken ring op het hoogste punt zit (waar de luchtbel (O) zich bevindt), kan de lucht niet langer circuleren. Als de ring niet wordt onderbroken, blijft de lucht circuleren totdat de duiker stabiel in het water ligt. Dit betekent ongeëvenaard comfort tijdens de duik. Maar als duiker wordt u ook, als u eenmaal boven bent, op uw rug gekeerd, ook als u buiten bewustzijn bent. Uitermate veilig dus. Het Master Jacket is dan ook het enige trimjacket ter wereld met typegoedkeuring als een CBRD (Combined Buoyancy Rescue Device - trimjacket en reddingsvest in één) (EU-norm): dit houdt in dat het geschikt is voor gebruik als een normaal trimjacket, maar dat een duiker aan de oppervlakte gegarandeerd in een veilige positie rechtop en met zijn hoofd boven water wordt gehouden, zelfs wanneer de duiker het bewustzijn verliest.

Er zijn nog meer oplossingen, zowel technisch als materiaalgerelateerd, geïmplementeerd om het al uitzonderlijk hoge niveau van veiligheid verder te verhogen. Het Master Jacket heeft twee zakken: de waterdichte binnenkamer bevat de 'luchtbel'. Deze kamer is gemaakt van polyurethaan/polyether en is radiofrequent gelast. De uitwendige luchtkamer is gemaakt van hoogwaardig materiaal (Cordura 1000) dat met een dikke draad van hetzelfde materiaal is gestikt ten behoeve van mechanische duurzaamheid en slijtvastheid.

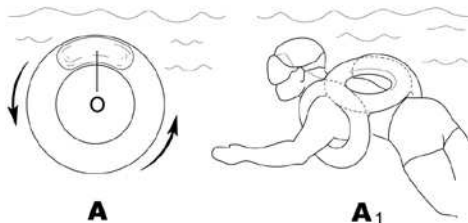

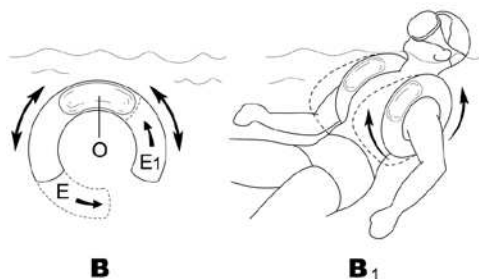

Ook de banden dragen bij aan een optimale veiligheid: het jacket heeft verstelbare schouderbanden met 50 mm brede, metalen gespen, die u zelfs met dikke handschoenen kunt openen en sluiten. Door deze banden blijft het jacket goed op zijn plaats zitten, ook als u van enkele meters hoogte het water in springt! De borstbanden zijn van elastisch materiaal zodat longsqueeze wordt voorkomen, ook als het jacket te hard is opgeblazen. Het goed zichtbare materiaal en de reflecterende strips maken het jacket nog veiliger.

Op de rechterschouder zit een elastische lus (afb. L) waar u tijdens een nachtduik een flitslampje aan kunt bevestigen (bijvoorbeeld een SCUBAPRO Safety Light of Strobe Light).

Backpack, backplate, Supercinch Q.A., alle ventielen en de inflator staan beschreven in de handleiding.

Alle snelontluchters, overdrukventielen, inflator en cilinderbanden worden in de gebruikershandleiding nader toegelicht.

Duiken wordt nog veiliger met het Master Jacket door het gebruik van een pony bottle (afb. PB). Dit kleine flesje met lucht voor gebruik in geval van nood kan in een speciale zak -ter voorkoming van scheuren- worden meegenomen.

Aan de sterke roestvrijstalen (AISI 316) D-ringen kunt u zware accessoires vastmaken.

De nieuwste uitvoering van het Master Jacket is voorzien van de nieuwste generatie ventielen en Scubapro regelunit en heeft het zachte Airnet® materiaal op de rug.

Onderstaande specificaties vindt u ook terug op het label dat aan de binnenzijde van het trimjacket is gestikt.

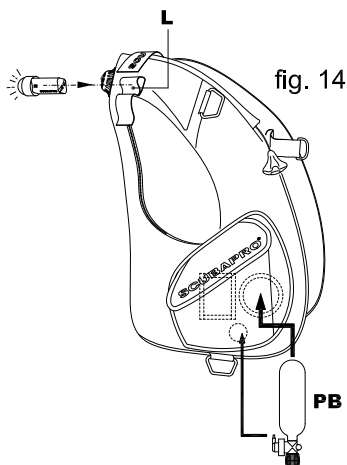

Maat	Maximaal drijfvermogen (N*)	Maximaal formaat cilinder (l)	
S	220		
M	230		
L	240		
XL	280		
XXL	310		

\*N=Newton

## 18. SEAHAWK - LITEHAWK

Dit zijn back flotation jackets of wings met een enkele luchtkamer, een los harnas en een verstelbaar buikbandsysteem.

Het systeem is modulair opgebouwd. U kunt het ook uitbreiden met extra loodvakken die u op de rug of aan de buikband bevestigt.

In een Hawk jacket heeft u uw armen vrij en zit er geen lucht aan de voorkant. Ideaal als u onder water makkelijk wilt kunnen bewegen.

Als er geen of maar een beetje lucht in het jacket zit, ervaart u nauwelijks weerstand. Dankzij de elastische banden is het jacket buitengewoon compact.

De SEAHAWK heeft zakken en uniseks schouderbanden.



De LITEHAWK is de lichtst mogelijke versie van het trimjacket en bestaat uit niet meer dan een lichtgewicht harnas met een luchtkamer.

Dit zijn de belangrijkste kenmerken van deze modellen:

- De luchtkamer aan de achterkant wordt met elastische banden bijeengehouden waardoor het in lege toestand de contouren van de duiker zelf volgt en u er zo min mogelijk weerstand van ondervindt.
- Dankzij de flexibele buikband is de pasvorm op elke diepte en onder alle omstandigheden perfect.
- Meer comfort dankzij het gebruik van zacht materiaal rond de hals.
- Vakken voor lood op de rug.
- Geïntegreerd loodsysteem (optioneel).
- U stelt de banden één keer af, trekt het jacket aan en het zit meteen goed. Geen loshangende banden en meer draagcomfort.



De luchtkamer is gemaakt van Nylon 420 en Cordura® 1000 met een polyurethaan coating. Het harnas is van polyester materiaal met een zachte binnenvoering.

In elke pocket kunt u ongeacht de maat van de SEAHAWK maximaal 5,5 kg aan SCUBAPRO Ecoweight meenemen.



In elk van de zakken op de rug van de LITEHAWK en SEAHAWK kunt u nog eens 2,25 kg aan SCUBAPRO Ecoweight doen.

Alle ventielen en de cilinderband worden in de gebruikershandleiding nader toegelicht. Onderstaande specificaties vindt u ook terug op het label dat naast het backpack is aangebracht:



**SEAHAWK:**

Onderstaande specificaties vindt u ook terug op het label dat aan de binnenzijde van het trimjacket is gestikt.

Maat	Maximaal drijfvermogen (N*)	Maximaal formaat cilinder (l)
XXS	170	
XS	170	
S	190	
M	190	
L	190	
XL	190	
XXL	190	

\*N=Newton

**LITEHAWK:**

Onderstaande specificaties vindt u ook terug op het label dat aan de binnenzijde van het trimjacket is gestikt.

Maat	Maximaal drijfvermogen (N*)	Maximaal formaat cilinder (l)
XS/S	130	
M/L	130	
XL/XXL	130	

\*N=Newton

## 19. LEVEL

Level is een front-adjustable trimjacket met alle voortreffelijke kenmerken die tijdens een recreatieve duik van pas kunnen komen. Het is bijzonder licht en heeft een luchtkamer van sterk EndurTex nylon, een buitengewoon lichte en sterke materiaalsoort. Het trimjacket sluit uiterst comfortabel aan - de luchtkamer volgt de contouren van uw lichaam, ook als er lucht in zit. Het jacket is perfect stabiel dankzij het grote backpack dat aan de cilinder wordt bevestigd.

De Level is uitgerust met de nieuwste inflator en ventielen voor optimale betrouwbaarheid en prestaties. Daarnaast heeft het een geïntegreerd loodsysteem met platte gespen, dat snel afgeworpen kan worden - comfortabel en handig! In de grote zakken met klittenband aan de voorzijde en aan de D-ringen kunt u vele accessoires kwijt. Aan de voorzijde zitten ook twee zakken waarin u de slangen van de octopus en het console kunt wegbergen en ook weer snel tevoorschijn kunt halen. Links zitten standaard roestvrijstalen bevestigingspunten voor een SCUBAPRO-mes. In elke zak is plek voor maximaal 5 kg aan SCUBAPRO Ecoweights (voor plaatsing zie afb. 4-1, 4-2).

Het systeem voor geïntegreerd lood omvat twee loodzakken aan de achterkant voor contragewichten. In elke zak kan 2 kg Ecoweight worden meegenomen.

Onderstaande specificaties vindt u ook terug op het label dat aan de binnenzijde van het trimjacket is gestikt.



Maat	Maximaal drijfvermogen (N*)	Maximaal formaat cilinder (l)	
XS	100	10	
S	120	15	
M	130		
L	150		
XL	170		

\*N=Newton

## 20. BELLA

SCUBAPRO stelt met trots de nieuwe Bella-trimjacket voor, dat speciaal werd ontworpen op maat van vrouwelijke duikers. Het is gebaseerd op hetzelfde Y-vormige schouderconcept als het nieuwe Glide-jacket. Het design is specifiek geoptimaliseerd voor het vrouwelijke lichaam, houdt de druk weg van de hinderlijke plekken en zorgt op elk moment voor veilige en betrouwbare stabiliteit. Het harnas sluit zich strak om het lichaam van duikster en geeft de armen alle bewegingsvrijheid. De driehoekige ring op de schouder verdeelt de kracht in drie richtingen en verspreidt de druk zo evenwichtig over het hele lichaam en houdt het harnas altijd onder controle, in elke situatie. De onderste riem is verbonden met het rugstuk, waar hij veilig en comfortabel is verbonden met de buikband. Het Bella-trimjacket is specifiek ontworpen voor vrouwelijke duikers met bredere heupen. De luchtkamer vormt zich als een tweede huid om de duiker, hoeveel lucht er ook in zit. Dit betekent optimaal comfort en totale controle in elke duikomgeving. Zacht materiaal op de schouders zorgt voor nog meer comfort als u zich voor de duik klaarmaakt.



De exclusieve SCUBAPRO-luchtblaas die zich zelfs in opgeblazen toestand mooi om het lichaam drapeert, en de aanpasbare quick-release-schouderclips zorgen ervoor dat dit jacket makkelijk aan en uit te trekken is en comfortabel is in het gebruik. Er zijn verschillende stijlen en maten, dus er is er zeker één die u op het lijf is geschreven.

De lucht kan op vijf punten het jacket uit, onder andere via de drie snelontluchters waardoor het niet uitmaakt hoe u in het water ligt. Het speciale, snel afwerpbare geïntegreerde loodsysteem biedt meer comfort en gemak. In de twee vakken aan de achterzijde kunt u tegenwicht bieden aan het lood aan de voorzijde, zodat u goed gebalanceerd in het water ligt. Zachte neopreen kraag en padding op schouders en rug voor optimaal comfort. Volledig verstelbare buikband voor een goede pasvorm. Grote zakken met rits en de handige D-ringen voor accessoires maken het verhaal compleet.

In elke pocket kan 4,5 kg SCUBAPRO Ecoweight (zie montageprocedure, fig. 4-1, 4-2), en in elke rugpocket kan 2,25 kg.

Het backpack, de backplate, de zachte padding, het buikbandsysteem en de Super Cinch-band (met snelsluiting) worden beschreven in de gebruikershandleiding.

Onderstaande specificaties vindt u ook terug op het label dat aan de binnenzijde van het trimjacket is gestikt.

Maat	Maximaal drijfvermogen (N*)	Maximaal formaat cilinder (l)	
XS	100	10	
S	130	15	
M	140		
L	140		
XL	150		

\*N=Newton

## 21. GLIDE

Glide is het nieuwe vooraan verstelbare trimjacket van SCUBAPRO, dat over de beste opties beschikt om het tot een comfortabel jacket te maken dat perfect is afgestemd op alles wat een duiker nodig kan hebben. De nieuwe Glide is uitgerust met Y-vormige schouders die het jacket strak laten aansluiten op het lichaam van de duiker en de armen heel beweeglijk houdt. De driehoekige ring op de schouder verdeelt de kracht in drie richtingen en verspreidt de druk zo evenwichtig over het hele lichaam en houdt het harnas altijd onder controle, in elke situatie. De onderste riem is verbonden met het rugstuk, waar hij veilig en comfortabel is verbonden met de buikband.

Het ontluchtingssysteem omvat drie snelontluchters van de nieuwe generatie waarmee de duiker in elke positie lucht kan lozen. De luchtkamer, die volledig gemaakt is van Nylon 420 met een polyurethaancoating, is speciaal ontworpen om aan te sluiten op de lichaamscontouren van de duiker.

De pockets met ritssluiting zijn makkelijk bereikbaar, zijn breed genoeg voor een schrijfleitje, een reservelamp of een OSB. De Glide is ook uitgerust met roestvrijstalen D-ringen, zodat accessoires makkelijk kunnen worden vastgemaakt. Het speciale geïntegreerde, snel afwerpbare loodsysteem met vlakke gespen is handig en veilig. Elke pocket kan tot 4,5 kg SCUBAPRO Ecoweights bevatten (zie montageprocedure, fig. 4-1, 4-2). In de twee vakken aan de achterzijde kunt u tegenwicht bieden aan het lood aan de voorzijde, zodat u goed gebalanceerd in het water ligt.

De duikfles wordt aan de Glide vastgemaakt met het Supercinch Q.A.-systeem met snelsluiting (zie handleiding voor beschrijving). Dankzij de roestvrijstalen gesp is dit supersterke systeem uiterst betrouwbaar.

Onderstaande specificaties vindt u ook terug op het label dat aan de binnenzijde van het trimjacket is gestikt.

Maat	Maximaal drijfvermogen (N*)	Maximaal formaat cilinder (l)
XS	100	10
S	130	15
M	140	
L	140	
XL	150	
XXL	170	



\*N=Newton



## 22. HYDROS PRO

De HYDROS PRO, baanbrekende technologie op het gebied van het ontwerp en de constructie van trimjackets, is een Premium Plus wing voor de professionele en serieuze recreatieve duiker. Dankzij het geavanceerde design is de HYDROS PRO uitermate geschikt voor op reis zonder dat u hoeft in te leveren op kwaliteit, duurzaamheid of prestaties.

De HYDROS PRO heeft een exclusief harnessysteem op basis van in 3D spuitgegoten Monprene® gel. Deze productiemethode –Fluid-Form– komt in de plaats van de traditionele CMT-methode (Cut, Make & Trim). Het gestikte materiaal wordt vervangen door thermoplastische elastomeren die mechanisch worden verwerkt tot een zacht en veerkrachtig modulair harness.

Dankzij de Monprene® constructie is het trimjacket duurzaam, slijtvast en bestand tegen UV-straling. Het 3D gel past zich aan de vormen van het lichaam aan – uitermate comfortabel dus – en voorkomt dat het trimjacket gaat schuiven of omhoog kruipt.

Het materiaal droogt snel en is dan ook ideaal voor op reis – het houdt minder water vast en is na de duik dan ook minder zwaar.

De HYDROS PRO is een modulair trimjacket. Als duiker kiest u zelf of u wel of niet loodsystemen, kruisbanden en zakken voor accessoires wilt gebruiken. De HYDROS PRO heeft twee verschillende buikbanden – u configureert het trimjacket afhankelijk van het type duiken dat u maakt. Systeem 1 is een systeem met geïntegreerd lood op basis van het eigen Buckle Weight System van SCUBAPRO. Systeem 2 heeft een minimalistische Trav-Tek buikband.

- **Kenmerken van het harness:**

Het harness van de HYDROS PRO kan afgesteld worden. Het heeft verstelbare gespen met snelsluiting op de buik, schouders en borst. De rugplaat met Torso-Flex Zone en gelede schouderbanden past zich automatisch aan de lengte en vorm van het bovenlichaam van de duiker aan, wat resulteert in optimaal comfort en bewegingsvrijheid. Voor de onbuigzame rugplaat is één flesband voldoende. De plaat heeft vijf X-Grips die ervoor zorgen dat de fles goed en stabiel vastzit. Dankzij het unieke ontwerp kunt u de schouderbanden snel losser maken zodat u het trimjacket eenvoudig aan en uit kunt trekken. Het trimjacket kan klein worden opgevouwen voor op reis.

- **Kenmerken iQ luchtkamer:**

De luchtverdeling wordt geregeld met een tweetraps Inflation Tri-Bungee System. Dankzij dit systeem behoudt de luchtkamer onder water een gestroomlijnde en compacte vorm. Aan de oppervlakte wordt de lucht gelijkmatiger verdeeld en heeft u meer drijfvermogen. Het donutvormige Cross Flow ontwerp zorgt voor een ongehinderde luchtstroming in de luchtkamer – de lucht hoeft zich niet op, u kunt makkelijker bewegen en de lucht kan beter uit de luchtkamer weg. De robuuste wing beschermt de luchtkamer tegen slijtage en heeft twee zakken voor contragewicht (2 kg per zak).



## WAARSCHUWING

Als u in combinatie met de kruisband een loodgordel gebruikt, moet u de loodgordel over de kruisband heen dragen zodat u het lood kunt afwerpen. Doet u dit niet, dan kunt u de loodgordel in geval van nood niet afwerpen, wat ernstig letsel of de dood tot gevolg kan hebben.

### • Kenmerken van het systeem

Door het Smart-Pack ontwerp is de HYDROS PRO compact en kunt u het jacket eenvoudig meenemen en opbergen – de opvouwbare schouder- en buikbanden stopt u weg in de wing. Voor het trimjacket zijn diverse Multi-Mount accessoires verkrijgbaar die eenvoudig bevestigd kunnen worden. Dankzij het Quick Switch System kunt u het trimjacket van een minimalistisch Trav-Tek systeem omtoveren in een Buckle Weight System of andersom. In het geval van het Buckle Weight System zit de gesp op een vaste positie en kan deze met één hand worden geopend. Er is plek voor 2 loodpockets van elk 4 kg.

Maat	Maximaal drijfvermogen (N*)	Maximaal formaat cilinder (l)
MANNEN SMALL	150	
MANNEN MEDIUM	180	
MANNEN LARGE	180	
MANNEN XL-XXL	180	
VROUWEN XS-S	150	
VROUWEN MEDIUM	150	
VROUWEN LARGE	180	

\*N=Newton

## 23. HYDROS X

Hydros X is het eerste front-adjustable trimjacket ter wereld met een volledig spuitgegoten harnas van TPR (Thermo Plastic Rubber). Hierdoor sluit het harnas naadloos aan op het bovenlichaam van de duiker - uitermate comfortabel en stabiel. Elk onderdeel is afneembaar en kan eenvoudig worden vervangen bij schade of wanneer u een andere kleurstelling wilt. Het TPR neemt geen water op en is dan ook binnen de korte keren droog. De luchtkamer en het harnas zijn modulair en afneembaar. De luchtkamer is gemaakt van het sterke en tegelijk lichte EndurTex nylon en staat voor een groot drijfvermogen. Het is een buitengewoon stabiel trimjacket dankzij het grote backpack dat de cilinder met een rvs Super Cinch-gesp op zijn plaats houdt.

De Hydros X is uitgerust met de nieuwste inflator en ventielen voor optimale betrouwbaarheid en prestaties. Daarnaast heeft het een geïntegreerd loodsysteem met platte gespen, dat snel afgeworpen kan worden - comfortabel en handig! In elke pocket kunt u maximaal 4 kg SCUBAPRO Ecoweights bevatten (voor plaatsing zie afb. 4-1, 4-2). In de zakken voor contragewichten achter op het trimjacket is per zak plaats voor 2 kg SCUBAPRO Ecoweight.

In de grote zakken met rits kunt u veel meenemen en zelfs als de loodzakken vol lood zitten, kunt u er makkelijk bij. Aan de twee rvs D-ringen onderop kunt u van alles hangen. Het trimjacket heeft een Multi-Mount Accessory Matrix met meerdere D-ringen en bevestigingspunten voor diverse duikaccessoires.



Maat		Maximaal drijfvermogen (N*)	Maximaal formaat cilinder (l)	
MANNEN	S	120	15	
	M	160	18	
	L	190		
	XL-XXL			
VROUWEN	XS-S	120	15	
	M	160	18	
	L			

\*N=Newton









# SCUBAPRO



**SCUBAPRO**  
cares



**REDUCING OUR FOOTPRINT.**  
Product packaging is made of  
recycled materials & is recyclable.



**BUILT TO LAST.**  
Longer lasting products  
mean less waste.

Manual and Declarations of Conformity on:  
Příručku a Prohlášení o shodě naleznete na stránkách:  
Vejledning og overensstemmelseserklæringer på:  
Benutzerhandbuch und Konformitätserklärung auf:  
Manual y declaraciones de conformidad en:  
Manuel et déclarations de conformité sur :  
Priručnik i izjave o skladnosti na:  
Panduan dan Pernyataan Kesesuaian tentang:  
Manuale e Dichiarazioni di Conformità su:  
Kézikönyv és megfeleléségi nyilatkozatok itt:  
Handleiding en Conformiteitsverklaringen op:  
Instrukcja i deklaracja zgodności z przepisami znajduje się:  
O Manual e as Declarações de Conformidade estão disponíveis em:  
Manual și Declarații de Conformitate pe:  
Priručnik in izjave o skladnosti za:  
Příručku a Vyhlášení o zhode nájdeť na stránkach:  
Käsikirja ja vaatimustenmukaisuusvakuutukset:  
Bruksanvisning och Försäkran om överensstämmelse finns på:  
Kılavuz ve Uygunluk Beyanı:  
Εγχειρίδιο και δηλώσεις πιστότητας για:  
Руководство и Декларация Соответствия:  
手册及符合性声明:  
マニュアルおよび適合宣言書はこちら:  
사용설명서 및 적합성 선언문:  
Ръководство и декларация за съответствие на:  
Rokasgrāmata un atbilstības deklarācijas par:  
Vadovas ir atitikties deklaracija, skirti:

[scubapro.com](http://scubapro.com)



MANUAL



DECLARATIONS  
OF CONFORMITY



Johnson Outdoors Diving