



**Дайв-компьютер
Aladin One (Matrix) с
матричным экраном
инструкция по
эксплуатации**



deep down you want the best

scubapro.com

ALADIN ONE – ДАЙВ-КОМПЬЮТЕР ОТ РАЗРАБОТЧИКОВ-ДАЙВЕРОВ

Спасибо за покупку дайв-компьютера Aladin One, и добро пожаловать в подводный мир вместе со SCUBAPRO! У вас появился необыкновенный подводный напарник. Настоящая Инструкция поможет вам с лёгкостью освоиться в фантастической технологии SKUBAPPO и получить доступ к функциям и возможностям компьютера Aladin One. При желании узнать больше о дайв-снаряжении от SCUBAPRO вы сможете найти нужную информацию на сайте www.scubapro.com.



⚠ ВАЖНО

Перед использованием SCUBAPRO Aladin One пожалуйста внимательно прочтите и усвойте содержание буклета **Read First**, входящего в комплект поставки.

⚠ ВНИМАНИЕ

- Дайв-компьютер Aladin One рассчитан на предельную глубину 120 м (394 фт).
- Глубины больше 120 м будут показаны на экране как "---". Алгоритм расчёта декомпрессии при этом не обеспечивает правильность результатов!
- Погружения с парциальным давлением кислорода (ppO_2) выше 1.6 бар чрезвычайно опасны и могут привести к увечьям или смерти. ПД кислорода 1.6 бар при дыхании сжатым воздухом соответствует глубине 67 м (220 фт).

⚠ ВНИМАНИЕ

- Дайв-компьютер Aladin One поступает к потребителю в "спящем" состоянии с выключенным экраном. Перед использованием "разбудите" Aladin One продолжительным нажатием левой или правой кнопки. Если этого не сделать, "спящий" Aladin One либо не включится при погружении, либо покажет недостоверные данные.



Настоящим Uwatec AG заявляет, что радиоприбор типа PAN1740 соответствует директиве 2014/53/EU.

С полным текстом декларации Европейского Союза о соответствии можно ознакомиться по ссылке www.scubapro.com/declarations-conformity.

Стандарт - EN 13319: 2000

Инструмент для дайвинга Aladin One также соответствует Европейскому Стандарту EN 13319: 2000 (EN 13319: 2000 – принадлежности для дайвинга – глубиномеры и комбинированные приборы для измерения глубины и времени – определяет требования к функционалу и безопасности, а также к методике измерений).

ОГЛАВЛЕНИЕ

1. ВВЕДЕНИЕ	5
1.1 Советы по технике безопасности	5
1.2 Экспресс-обзор экранной информации	5
2. УСТРОЙСТВО И ФУНКЦИОНАЛ	6
2.1 Общие сведения о системе	6
2.2 Работа с прибором	6
2.2.1 Кнопки управления	7
2.2.2 Контакты датчика воды	7
2.2.3 Включение экрана	7
2.2.4 Обзор Aladin One на поверхности	8
2.2.5 Проверка таймера рассыщения	8
2.2.6 Проверка таймера поверхностного интервала	8
2.2.7 Проверка состояния батарейки	9
2.2.8 Активная подсветка	10
2.2.9 Выключение экрана	10
2.2.10 Будильник	10
2.3 Режим SOS	10
3. ПОГРУЖЕНИЯ С ALADIN ONE	11
3.1 Термины и символы	11
3.1.1 Общие термины / Экран в течение бездекомпрессионной фазы погружения	11
3.1.2 Экран в течение декомпрессионной фазы погружения	11
3.1.3 Данные о нитроксе (O ₂ information)	12
3.2 Сигналы предупреждения и тревоги	12
3.2.1 Предупреждающие сообщения	12
3.2.2 Сигналы тревоги	13
3.3 Подготовка к погружению	13
3.3.1 Проверка функций	13
3.3.2 Настройки дыхательной смеси и ppO ₂ max	13
3.4 Функции компьютера во время погружения	14
3.4.1 Дополнительные экранные раскладки	14
3.4.2 Длительность погружения	14
3.4.3 Текущая глубина / Процент O ₂ в смеси	14
3.4.4 Максимальная глубина / Температура	15
3.4.5 Достигнута максимальная глубина, установленная пользователем	15
3.4.6 Скорость всплытия	15
3.4.7 Парциальное давление кислорода (ppO ₂ max) / Максимальная рабочая глубина (MOD)	16
3.4.8 Кислородное отравление (CNS O ₂ %)	16
3.4.9 Информация о декомпрессии	17
3.4.10 Данные о декомпрессии	18
3.4.11 Общее время всплытия	18
3.4.12 Таймер остановки безопасности	19
3.5 Функции компьютера после погружения	19
3.5.1 Завершение погружения	19
3.5.2 Время рассыщения, запрет полётов и запрет погружений	19
3.6 Погружения в горных озёрах	20
3.6.1 Высотные зоны	20

3.6.2	Запрещённые высоты	21
3.6.3	Декомпрессионные погружения в горных озёрах	21
4.	ФУНКЦИОНАЛ НА ПОВЕРХНОСТИ	21
4.1	Планировщик погружений	21
4.1.1	Планирование бездекомпрессионного погружения	22
4.1.2	Планирование декомпрессионного погружения	23
4.1.3	Выход из планировщика погружений	23
4.2	Логбук	24
4.2.1	Общие сведения	24
4.2.2	Работа с прибором	24
4.2.2.1	1 страница.....	25
4.2.2.2	2 страница.....	25
4.2.2.3	3 страница.....	25
4.2.2.4	Сводная статистика (HISTORY)	25
5.	НАСТРОЙКИ	26
5.1	Меню погружений	26
5.1.1	Меню газов	27
5.1.2	Меню скубы	27
5.1.3	Меню пользовательских настроек	29
5.2	Меню часов	30
5.2.1	Настройка будильника	30
5.2.2	Настройка UTC - текущего времени относительно Гринвичского ("нулевого") времени.	31
5.2.3	Подстройка точного времени	31
5.2.4	Выбор режима 24 часа или AM/PM	31
5.2.5	Настройка даты	31
5.2.6	Включение и отключение звуковой сигнализации	32
5.2.7	Проверка состояния батарейки	33
6.	ВЗАИМОДЕЙСТВИЕ С КОМПЬЮТЕРАМИ (PC, Мак) И С ПРОГРАММАМИ СМАРТФОНОВ	33
6.1	Общие сведения о программе SCUBAPRO LogTRAK	33
6.2	Редактирование настроек сигнализации и просмотр прочей информации с Aladin One	34
7.	УХОД ЗА ВАШИМ ALADIN ONE	35
7.1	Технические данные	35
7.2	Обслуживание прибора	35
7.2.1	Замена батарейки	35
8.	СООТВЕТСТВИЕ	37
8.1	Директива Европейского Союза о радиоприборах	37
8.2	Дайвинг	37
8.3	Информация о соответствии требованиям правил FCC и ISED	37
8.3.1	О недопустимости модификаций	37
8.3.2	Информация о помехах	37
8.3.3	Информация о беспроводных сетях	38
8.3.4	Информация о соответствии правилам FCC по классу B цифровых устройств	38
8.3.5	CAN ICES-3 (B) / NMB-3 (B)	38
8.4	Изготовитель	38
9.	ПРИЛОЖЕНИЕ	39
9.1	Гарантия	39
9.2	Словарь терминов	40
9.3	Алфавитный указатель	41

1. ВВЕДЕНИЕ

Инструкция по эксплуатации вашего Aladin One состоит следующих основных глав.

1. Введение
2. Устройство и функционал
3. Погружения с Aladin One
4. Функционал на поверхности
5. Настройки
6. Взаимодействие с компьютерами (PC, Мак) и с программами смартфонов
7. Уход за вашим Aladin One
8. Приложение (гарантия, словарь терминов, указатели)

1.1 Советы по технике безопасности

Дайв-компьютеры снабжают участников погружений информацией, но не обеспечивают их знаниями и пониманием того, как распорядиться полученными данными. Дайв компьютеры не могут заменить здравый смысл! Перед использованием вашего дайв-компьютера внимательно и полностью прочтите и усвойте настоящую инструкцию.

1.2 Экспресс-обзор экранной информации

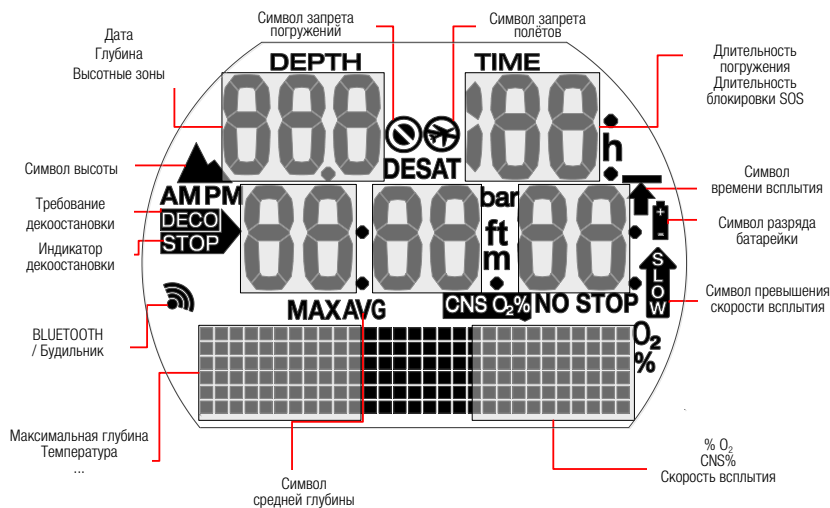

2. УСТРОЙСТВО И ФУНКЦИОНАЛ

2.1 Общие сведения о системе

Aladin One предоставляет пользователю всю ключевую информацию о погружении и декомпрессии, а также записывает все параметры погружения в память. Используя возможности технологии Bluetooth и программы LogTRAK, вы можете перенести эти данные на компьютер (PC или Mac), а также на смартфоны или планшеты систем Android и Apple.

Программа LogTRAK доступна для скачивания на сайте SCUBAPRO, а также на Android Play Store и iPhone App Store.

2.2 Работа с прибором

Логика работы с прибором

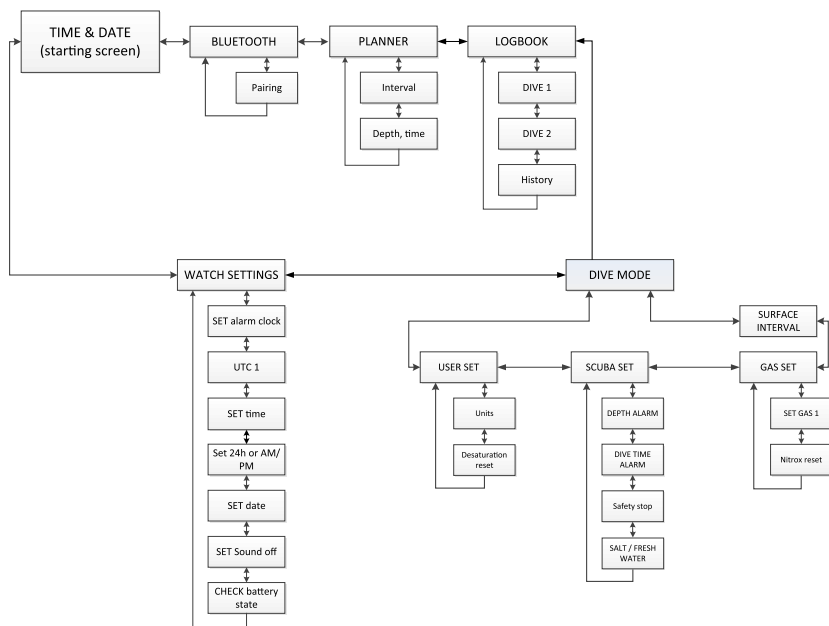

2.2.1 Кнопки управления

Доступ к функциям Aladin One и управление ими производится с помощью двух кнопок. Существует два типа нажатий этих кнопок: "нажать" и "нажать и удерживать" (не менее 1 с) – для простоты мы называем этот тип "долгим" нажатием. В зависимости от типа нажатия вы получаете доступ к разным функциям.



На поверхности:

ДОЛГОЕ НАЖАТИЕ ПРАВОЙ ИЛИ ЛЕВОЙ КНОПКИ:

- Включение Aladin One (экран текущего времени)

ДОЛГОЕ НАЖАТИЕ ПРАВОЙ КНОПКИ:

- Аналогично нажатию клавиши ENTER обычного компьютера.
- Открывает доступ к выбранному подменю.
- Открывает вход в выбранную настройку.
- Подтверждает выбор значения или установки.

НАЖАТИЕ ПРАВОЙ ИЛИ ЛЕВОЙ КНОПКИ:

- Позволяет листать страницы меню.
- После входа в подменю или серию настроек:
- Увеличивает (правая) или уменьшает (левая кнопка) редактируемое значение или установку.

ДОЛГОЕ НАЖАТИЕ ЛЕВОЙ КНОПКИ:

- В экране текущего времени - включает подсветку.
- Позволяет вернуться из настройки или меню к предыдущей настройке или уровню.

ДОЛГОЕ НАЖАТИЕ ОБЕИХ КНОПОК:

- Выход из меню или настройки и переход к экрану текущего времени.
- С экрана текущего времени - выключает Aladin One.

Режим СКУБА (SCUBA):

НАЖАТИЕ ПРАВОЙ КНОПКИ:

- Просмотр дополнительных экранных раскладок.

ДОЛГОЕ НАЖАТИЕ ЛЕВОЙ КНОПКИ:

- Включение подсветки.

НАЖАТИЕ ЛЕВОЙ КНОПКИ:

- Запуск таймера остановки безопасности (на глубинах от 5 м (15 фт)).

2.2.2 Контакты датчика воды

При входе в воду эти контакты автоматически активируют Aladin One.

2.2.3 Включение экрана

Проверка всех сегментов экрана (активны все сегменты):

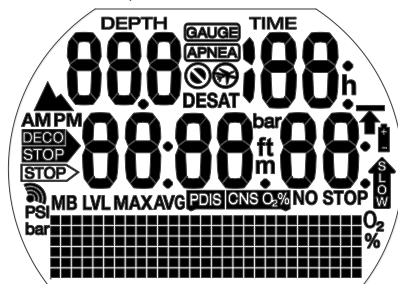

Стартовый экран с текущим временем:

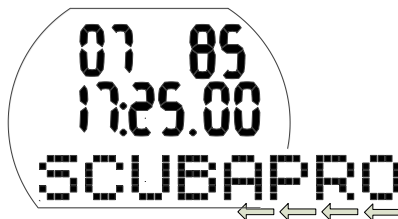

ПРИМЕЧАНИЕ: Длинные слова бегут в нижней строке матричного экрана. В настоящей Инструкции такая бегущая строка обозначена в нижней строке экрана стрелками, указывающими налево.

Экран текущего времени:





Aladin One включается:

- Автоматически при входе в воду или изменении атмосферного давления.
- Вручную – долгим нажатием любой из кнопок.

Если прибор включён нажатием левой кнопки, все сегменты экрана активируются на 5 с. После этого экран показывает текущее время, дату и бегущее слово SCUBAPRO, которое быстро сменяется днём недели. Этот экран называется "Экраном текущего времени".

Здесь же вы увидите остаток времени насыщения после недавнего погружения или в случае подъёма на высоту, а также символ запрета авиаперелётов, запрета погружений, высоты, или сочетания этих символов.

 **ПРИМЕЧАНИЕ:** Большая часть описаний навигации по компьютеру, приведённых в этой Инструкции, начинается именно с этого экрана. Если регистрируется изменение высотной зоны, Aladin One автоматически включится на 3 минуты.

 **ПРИМЕЧАНИЕ:** Отслеживание изменений атмосферного давления происходит и тогда, когда Aladin One находится в режиме ожидания, и его экран выключен. При изменении атмосферного давления Aladin One автоматически включается на 3 минуты.

 **ПРИМЕЧАНИЕ:** При бездействии экран автоматически возвращается к показу текущего времени, а через 3 минуты выключается.

2.2.4 Обзор Aladin One на поверхности

Приняв за отправную точку экран текущего времени, вы можете просмотреть различные меню прибора.

2.2.5 Проверка таймера насыщения



Долгое нажатие правой кнопки в экране текущего времени вызывает остаток времени насыщения*. Время насыщения определяется с учётом накопленной дозы кислородного отравления, азотной насыщенности тканей или растворением микропузырьков (МП) и истекает с исчезновением последнего из перечисленных факторов.

* Эта информация выводится на экран только при наличии остаточного насыщения после погружения или изменения высоты.

ВНИМАНИЕ

При расчётах насыщения и запрета полётов за данность принимается, что пользователь компьютера на поверхности дышит обычным воздухом.

2.2.6 Проверка таймера поверхностного интервала



Долгое нажатие правой кнопки в экране текущего времени позволит вам также проверить поверхностный интервал (после первого такого нажатия вы войдёте в меню погружений, второе нажатие покажет вам время поверхностного интервала).

Это время (называемое также поверхностным интервалом) выводится на экран до окончания рассылки.

2.2.7 Проверка состояния батарейки

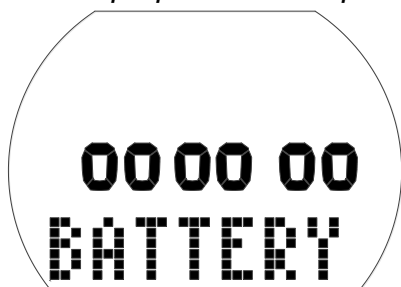

Нажатие правой или левой кнопки в экране текущего времени позволит вам, войдя в меню часов, пролистать его и

проверить уровень заряда батарейки. Долгое нажатие правой кнопки откроет вам доступ в меню часов, после чего 6 раз нажмите эту же кнопку, чтобы увидеть экран статуса батарейки.

Экран состоянию батарейки показывает уровень заряда элемента питания CR2450. Полностью заряженной батарейке соответствуют шесть нулей.

Долгое нажатие правой кнопки в этом экране освежит статус батарейки (Aladin One периодически отслеживает его, но возможна и ручная проверка).

Интеллектуальный алгоритм работы батарейки, применённый в Aladin One, ограничивает использование некоторых функций, когда заряд батарейки опасно снижен. Символы уровня заряда и соответствующие им ограничения функций приведены ниже в таблице.

Показания индикатора заряда батарейки	Прочая экранная информация	Уровень заряда	Ограничение функций прибора
000000		Полный заряд	Отсутствует
_00000		Заряд достаточен для погружений	Отсутствует
__0000		Заряд достаточен для погружений	Отсутствует
___000	Символ батарейки	Батарейка близка к разрядке, необходима её замена	Отключена подсветка
____00	Мигающий символ батарейки, символ запрета погружения	Батарейка полностью разряжена, необходима её замена	Отключена подсветка и звуковые предупреждения, погружаться не рекомендуется
_____0	Мигающий символ батарейки, символ запрета погружения	Батарейка полностью разряжена, необходима её замена, компьютер может сбросить показания и выключиться в любой момент	Подводные режимы отключены, работают только часы. Изменение настроек невозможно (OFF)

 **ПРИМЕЧАНИЕ:** Ёмкость и напряжение батарейки к концу срока её службы могут варьироваться в зависимости от производителя. Как правило, использование прибора при низких температурах снижает ёмкость элемента питания. Поэтому при снижении уровня заряда до 4 нулей следует отложить новые погружения до замены батарейки.



⚠ ВНИМАНИЕ

При критически низком заряде батарейки настройки часов невозможны (меню настроек часов покажет "OFF").

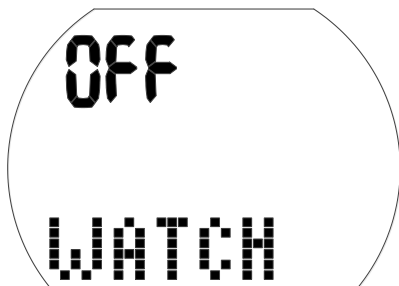

⚠ ВНИМАНИЕ

- Если уровень заряда батарейки соответствует двум нулям, символ батарейки будет мигать и в воде, и на суше, привлекая ваше внимание к опасной ситуации. Батарейка, разряженная до такого уровня, может не дожить до окончания погружения! В этой ситуации звуковые сигналы и оповещения отключены, равно как и подсветка. Появляется риск отказа компьютера. **Не допускайте такого разряда батарейки!**
- Всегда заменяйте батарейку, как только появится её немигающий символ (3 нуля).

👉 ПРИМЕЧАНИЕ: Логбук сохраняется в энергонезависимой памяти компьютера. Его данные не пропадут, даже если батарейка будет надолго вынута из прибора.

2.2.8 Активная подсветка

Экран Aladin One может быть подсвечен как под водой, так и на поверхности. Подсветка включается долгим нажатием левой кнопки.

Подсветка выключается автоматически через 6 секунд.

👉 ПРИМЕЧАНИЕ: Частое включение подсветки сокращает срок службы батарейки.

👉 ПРИМЕЧАНИЕ: Ваш Aladin One автоматически мониторит состояние батарейки в процессе погружения, и если её заряд

падает ниже безопасного уровня, отключает подсветку во избежание самопроизвольного прекращения работы прибора.

2.2.9 Выключение экрана

Долгое нажатие одновременно обеих кнопок в экране текущего времени позволяет выключить Aladin One. На поверхности прибор выключится автоматически через 3 минуты бездействия.

2.2.10 Будильник

Будильник подаёт звуковые сигналы только на поверхности.

При включённом будильнике на экране текущего времени показывается его символ.



Во время срабатывания будильника его символ мигает на экране, а звуковой сигнал раздаётся в течение 30 с, или пока вы не нажмёте кнопку.

2.3 Режим SOS



Режим SOS (блокировка компьютера на 24 ч) и поверхностный интервал после погружения

При всплытии и пребывании дайвера на глубине менее 0,8 м (3 фт) в течение более

3 минут без выполнения предписанных декомпрессионных обязательств, Aladin One на 24 часа переходит в режим SOS. Это погружение будет внесено в логбук с отметкой "SOS".

Нажмите правую кнопку, чтобы увидеть символ SOS (режим SOS будет снят по истечении 24 ч).

Всё время действия этого режима компьютер не может использоваться для погружений.

ПРИМЕЧАНИЕ: В течение дополнительных 48 часов после отмены режима SOS бездекомпрессионное время будет короче, а декоостановки - длиннее, чем обычно.

⚠ ВНИМАНИЕ

- При проявлении любых признаков или симптомов декомпрессионной болезни после погружения немедленно обратитесь к врачу во избежание серьезных травм или смерти.
- **Не следует прибегать к глубинной декомпрессии (погружениям с целью избавления от симптомов ДКБ)!**
- Погружения во время активного режима SOS чрезвычайно опасны. Вы должны принять на себя всю ответственность за любые последствия такого поступка. SCUBAPRO отказывается от любой ответственности за это.

ПРИМЕЧАНИЕ: Несчастные случаи, связанные с дайвингом, могут быть проанализированы на основе логбука. Эта информация может быть перенесена на компьютер (PC) через Bluetooth или программу LogTRAK.

3. ПОГРУЖЕНИЯ С ALADIN ONE

3.1 Термины и символы

Информация на экране прибора может изменяться в зависимости от типа и фазы погружения.

3.1.1 Общие термины / Экран в течение бездекомпрессионной фазы погружения



3.1.2 Экран в течение декомпрессионной фазы погружения



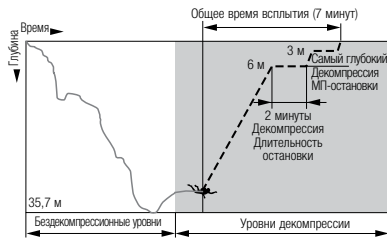

3.1.3

Данные о найтроске (O₂ information)

Для обычного рекреационного дайвинга на сжатом воздухе решающим параметром для дековычислений является азотное насыщение. При погружениях на найтроске риск кислородного отравления нарастает с концентрацией кислорода и увеличением глубины, таким образом ограничивая и продолжительность, и максимальную глубину погружений. Это учитывается в вычислениях, производимых Aladin One. На экран выводятся следующие данные:

O₂% mix Процентное содержание кислорода: Процент кислорода в найтроске может быть установлен в диапазоне от 21 (обычный сжатый воздух) до 50 с шагом 1%. Выбранная вами смесь и станет основой всех вычислений.

ppO₂ max Максимальное разрешённое парциальное давление кислорода: Максимальное парциальное давление кислорода: чем выше процент кислорода в смеси, тем меньше глубина, на которой ПД кислорода достигает максимума.

Глубина, на которой ppO₂ достигает предельно разрешённого значения, называется максимальной рабочей глубиной (Maximum Operating Depth, MOD). Как только вы введёте свои настройки дыхательной смеси, Aladin One выведет на экран максимальное значение ppO₂ и соответствующую ему MOD. При достижении глубины максимально разрешённого значения ppO₂ компьютер выдаст вам звуковое и визуальное предупреждение.

ПРИМЕЧАНИЕ: Заводская установка ppO₂ max – 1.4 бар. Значение ppO₂ max можно выбрать в пределах от 1.0 бар до 1.6 бар в настройках газов. Значение и сигнализация CNS O₂% не зависят от настроек ppO₂.

Доза кислородного отравления

CNS O₂%: При повышении концентрации кислорода в смеси кислородная нагрузка на ткани и органы, особенно на центральную нервную систему (ЦНС, CNS), приобретает особое значение. При парциальном давлении (ПД) кислорода выше 0.5 бар доза кислородного отравления ЦНС (CNS O₂) нарастает, при снижении ПД кислорода ниже уровня 0.5 бар доза CNS O₂ также снижается. Чем ближе процент CNS O₂ к 50%, тем реальнее опасность проявления симптомов кислородного отравления.

В зависимости от состава дыхательной смеси ПД кислорода 0.5 бар достигается на следующих глубинах:

% O ₂ в смеси	ГЛУБИНА (м)	ГЛУБИНА (ффт)
21%	13 м	43 ффт
32%	6 м	20 ффт
36%	4 м	13 ффт

⚠ ВНИМАНИЕ

Погружения на найтроске должны совершаться только опытными дайверами, прошедшими специальную подготовку в международно признанной обучающей организации.

3.2 Сигналы предупреждения и тревоги

Aladin One предупреждает пользователя о возникновении некоторых ситуаций и обращает его внимание на небезопасные действия. Сигналы предупреждения и тревоги разделяются на визуальные и/или звуковые.

3.2.1 Предупреждающие сообщения

Предупреждающие сообщения - визуальные сигналы в виде экранных символов, буквенных обозначений или мигающих цифр. В дополнение к показу этих сообщений на экране, компьютер выдаст две короткие серии звуковых сигналов двух разных тонов с интервалом в 4 с. Предупреждения выдаются в следующих случаях:

- Достигнута максимальная рабочая глубина или ppO₂ max.
- Достигнута максимальная глубина, установленная пользователем.
- Уровень кислородного отравления достиг 75%.

- Остаток бездекомпрессионного времени менее 3 мин.
- Запрещённая высота (на поверхности).
- Вход в декомпрессионный режим.
- Истекла половина запланированного времени погружения.
- Запланированное время погружения истекло.

3.2.2 Сигналы тревоги

Сигналы тревоги подаются визуально в виде мигающих символов, буквенных обозначений или цифр. Однотонные звуковые сигналы подаются постоянно всё время действия тревоги.

Сигнал тревоги выдаётся в следующих случаях:

- Уровень кислородного отравления достиг 100%.
- Не выполнены декообязательства.
- Превышена рекомендованная скорость всплытия.
- Опасная высота.
- Низкий заряд батарейки (без звукового сигнала): на экране появляется символ батарейки - батарейку необходимо срочно заменить.

 **ПРИМЕЧАНИЕ:** Предупредительная звуковая сигнализация может быть отключена в настройках часов (5-кратное нажатие правой кнопки приведёт вас в экран настроек звука), или через программу LogTRAK. LogTRAK позволит вам отключить звук выборочно или полностью.

ВНИМАНИЕ

Отключение звука не позволит вам получать звуковые предупреждения. Без этих звуковых сигналов вы можете попасть в потенциально опасную ситуацию, что может привести к серьёзным травмам или смерти.

ВНИМАНИЕ

Отсутствие немедленной реакции на сигналы тревоги, подаваемые Aladin One, может привести к серьёзным травмам или смерти.

3.3 Подготовка к погружению

Обязательно, особенно перед первым погружением с Aladin One, проверьте

все настройки прибора. Все настройки могут быть проверены и отредактированы непосредственно на Aladin One или через программу LogTRAK и компьютер.

3.3.1 Проверка функций

Для проверки экрана: включите ваш Aladin One долгим нажатием левой кнопки. Все ли сегменты находятся в режиме активной индикации? Если на тестовом экране есть неактивные сегменты, не используйте ваш компьютер для погружения. (При включении Aladin One правой кнопкой тестовый экран не задействуется).

ВНИМАНИЕ

Проверяйте уровень заряда элемента питания перед каждым погружением. См. главу: **Устройство и функционал**, раздел: **Проверка батарейки.**

3.3.2 Настройки дыхательной смеси и $ppO_2\ max$

Для настройки газовой смеси Aladin One должен показывать экран погружения (текущее время, температура, процент газа):

1. Долгим нажатием правой кнопки войдите в экран GAS, и повторите долгое нажатие правой кнопки для входа в меню GAS 1 O_2 .

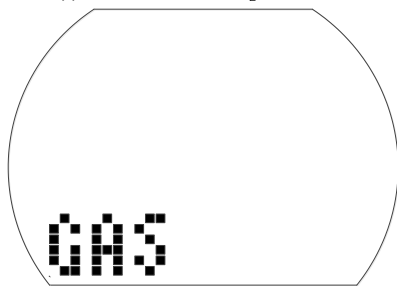

2. Долгим нажатием правой кнопки подтвердите своё желание изменить процент кислорода в смеси 1.
3. Нажатиями левой или правой кнопок выберите нужное значение с шагом 1%. Aladin One выведет на экран текущий процент кислорода, его максимальное парциальное давление ($ppO_2\ max$) и MOD.
4. Долгим нажатием правой кнопки подтвердите свой выбор процента кислорода.

5. Нажатием правой или левой кнопкой отредактируйте значение ppO_2 max для выбранной концентрации кислорода до (минимум) 1.0 бар. Aladin One покажет значение MOD с учётом изменённого ppO_2 max.
6. Долгим нажатием правой кнопки подтвердите свой выбор ppO_2 max.

 **ПРИМЕЧАНИЕ:** Если вы не подтвердите свой выбор долгим нажатием правой кнопки, экран выключится через 3 минуты, и ваши установки сбросятся. Вы можете настроить автосброс заданного процента O_2 в смеси до 21% в диапазоне от 1 до 48 часов, или запретить автосброс, выбрав "no reset" (по умолчанию).

ВНИМАНИЕ

Перед каждым погружением и после замены баллона убедитесь, что настройки для каждой смеси соответствуют действительно заправленной в баллон смеси. Некорректная настройка может привести к ошибочному расчёту погружения. Если установленный процент кислорода по ошибке окажется ниже реально используемого, дайверу может грозить внезапное кислородное отравление. Если же установленный процент выше действительного - результатом может стать ДКБ. Ошибки в расчётах влияют также и на расчёты последующих погружений.

3.4 Функции компьютера во время погружения

3.4.1 Дополнительные экраны раскладки

Во время погружения вы можете нажатиями правой кнопки пролистывать дополнительные экраны (максимальная глубина > температура > время и температура).

Обратное переключение на основной экран:

- Либо продолжайте перебирать дополнительные экраны до возврата в основной экран,
- либо компьютер автоматически вернётся на основной экран по истечении 5 с.

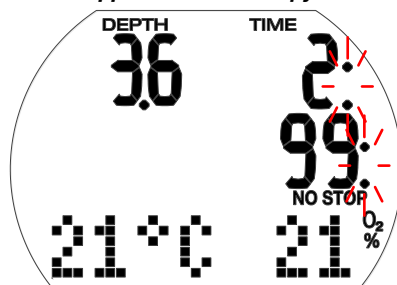

3.4.2 Длительность погружения



Всё время пребывания на глубине более 0.8 м (3 фт) показывается на экране в минутах. Время на глубине менее 0.8 м (3 фт) засчитывается во время погружения только если дайвер проведёт на мелкой воде не более 5 минут и вновь погрузится на глубину.

Во время погружения двоеточия справа от цифр на экране мигают с частотой раз в секунду.

Максимальная отображаемая продолжительность погружения составляет 199 минут. Если погружение длится дольше, экранная индикация снова начнётся с 0.

 **ПРИМЕЧАНИЕ:** Сигнал истечения половины времени погружения (сигнал на возвращение) По истечении половины установленной максимальной длительности погружения компьютер подаст звуковой сигнал и в течение 1 минуты будет показывать мигающий символ .

По истечении установленной длительности погружения звучит сигнал, и время погружения переходит в мигающий режим.

3.4.3 Текущая глубина / Процент O_2 в смеси

Текущая глубина показана на экране с точностью до 10 см в метрической системе и 1 фт в имперской.

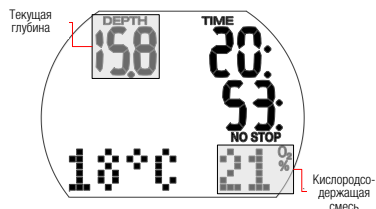

На глубинах менее 0.8 м (3 фт) экран показывает прочерки "----".

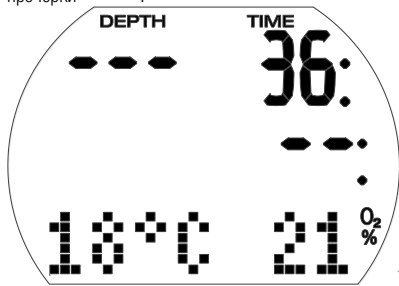

3.4.4 Максимальная глубина / Температура

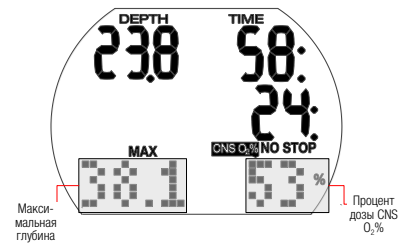

Максимальная глубина показывается на экране, только если она не менее чем на 1 м (3 фт) превышает текущую. Если максимальная глубина не определена, экран будет показывать температуру.

Значение O₂% показывается на экране, пока CNS O₂% не превысит 50%. После 50% экран показывает значение CNS O₂%.

3.4.5 Достигнута максимальная глубина, установленная пользователем

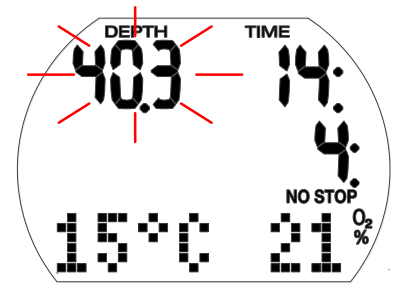

▲ ВНИМАНИЕ

При достижении установленной максимальной глубины (заводская настройка 40 м или 130 фт) и включённой сигнализации максимальной глубины зазвучит сигнал, и значение глубины начнёт мигать. Всплывите на меньшую глубину, пока глубина не перестанет мигать.

3.4.6 Скорость всплытия

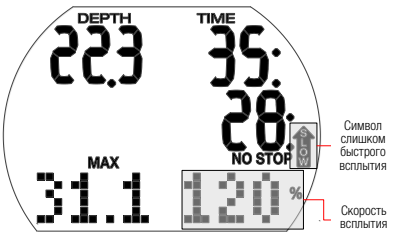

Оптимальная скорость всплытия зависит от текущей глубины и составляет от 7 до 20 м/мин (23 и 67фт/мин). Реальная скорость всплытия показана на экране в процентах от оптимальной. При всплытии со скоростью более 100% установленной оптимальной на экране появляется символ (чёрная стрелка) SLOW. При превышении скорости всплытия 140 % оптимальной стрелка начинает мигать.

Зафиксировав скорость всплытия большую, чем 110 % оптимальной, Aladin One подаёт звуковое предупреждение. Интенсивность звука нарастает пропорционально степени превышения скорости.

▲ ВНИМАНИЕ

Всегда соблюдайте рекомендованную скорость всплытия! Превышение скорости всплытия может привести к возникновению в артериальном кровотоке микропузырьков и в результате - к увечьям или смерти от ДКБ.

- Превышения скорости всплытия создаёт опасность возникновения микропузырьков. Из-за этого Aladin One может потребовать выполнения декомпрессии даже в ходе бездекомпрессионного погружения.
- Превышение скорости всплытия также может радикально увеличить время декомпрессии с целью минимизации риска образования МП.
- Слишком медленное всплытие с

больших глубин может вызвать повышенное насыщение тканей и привести к удлинению как времени декомпрессии, так и общего времени всплытия. С другой стороны, на малых глубинах медленное всплытие может уменьшить время декомпрессии.

- На экране индикация скорости всплытия имеет приоритет перед "CNSO₂".

Затянувшееся превышение скорости всплытия вносится в логбук. Следующие значения скорости всплытия принимаются Aladin One за расчётные 100%:

ГЛУБИНА		СКОРОСТЬ ВСПЛЫТИЯ	
м	фт	м/мин	фт/мин
0	0	7	23
6	20	8	26
12	40	9	29
18	60	10	33
23	75	11	36
27	88	13	43
31	101	15	49
35	115	17	56
39	128	18	59
44	144	19	62
50	164	20	66

3.4.7 Парциальное давление кислорода (ppO₂ max) / Максимальная рабочая глубина (MOD)

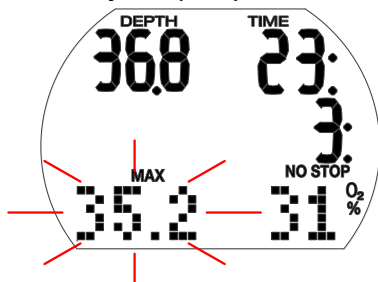

Выбор максимального ПД кислорода (ppO₂ max; по умолчанию 1.4 бар) определяет максимальную рабочую глубину (MOD). Погружения глубже MOD

подвергают дайвера воздействию ПД кислорода выше установленного предела.

Значения ppO₂ max и следовательно MOD могут быть снижены пользователем при настройке дыхательной смеси. См. главу: **Настройки**, раздел: Меню газов.

⚠ ВНИМАНИЕ

MOD является переменной, зависящей от установленных ppO₂ max и процента кислорода в смеси. Если в ходе погружения Aladin One фиксирует достижение или превышение MOD, дайверу подаётся предупредительный звуковой сигнал, а в нижнем левом углу экрана появляется мигающий символ MOD. Следует всплыть на глубину меньше максимальной рабочей и этим снизить риск кислородного отравления.

⚠ ВНИМАНИЕ

Превышение максимальной рабочей глубины недопустимо. Пренебрежение этим сигналом тревоги может привести к кислородному отравлению.

3.4.8 Кислородное отравление (CNS O₂%)

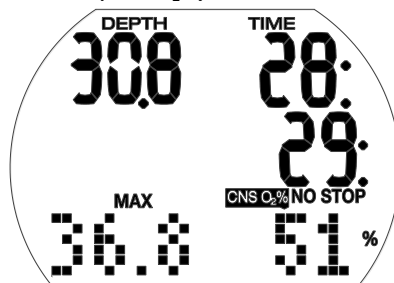

Aladin One вычисляет уровень кислородного отравления на основании глубины, времени и состава газовой смеси. Как только результат превысит 50%, он будет выведен в нижний правый угол экрана. Доза кислородного насыщения показана с точностью 1% от предельной (счётчик CNS O₂). Символ "CNS O₂" появляется на экране вместе с численным значением в процентах.

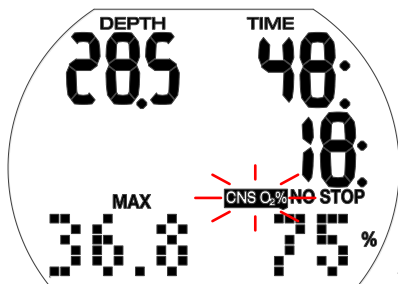

⚠ ВНИМАНИЕ

При достижении дозой CNS O₂ уровня 75% прибор подает звуковое предупреждение. Символ "CNS O₂%" переходит в мигающий режим.

Следует всплыть на меньшую глубину для снижения кислородной нагрузки. По возможности следует прервать или закончить погружение.

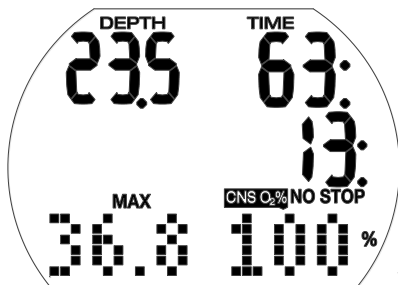

⚠ ВНИМАНИЕ

При достижении дозой CNS O₂ уровня 100% прибор каждые 4 секунды будет подавать звуковой сигнал тревоги. "CNS O₂" и численное значение будут мигать, указывая на опасность кислородного отравления! Погружение необходимо прервать. Готовьтесь к всплытию.

👉 ПРИМЕЧАНИЕ:

- Во время всплытия и в случае, если значение CNS O₂% перестало нарастать в силу уменьшения ПД кислорода, звуковые сигналы прекращаются.
- Во время всплытия экранная информация о кислородном отравлении сменяется скоростью всплытия. Если глубина перестаёт уменьшаться, на экран возвращается

индикация CNS.

- Значения CNS O₂% выше 199% представляются на экране как 199%.
- Компьютер показывает на экране значения CNS O₂% начиная с 50%.

3.4.9 Информация о декомпрессии

В бездекомпрессионном режиме экран прибора показывает NO STOP и остаток бездекомпрессионного времени в минутах.

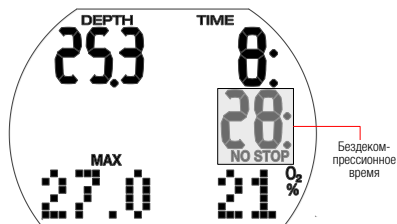

👉 ПРИМЕЧАНИЕ:

- 99 минут на экране означают остаток бездекомпрессионного времени НЕ МЕНЕЕ 99 минут.
- Остаток бездекомпрессионного времени зависит и от температуры воды.

⚠ ВНИМАНИЕ

Если до входа в декомпрессионную фазу погружения остаётся менее 3 минут, Aladin One подаст звуковой сигнал, а остаток бездекомпрессионного времени перейдёт в мигающий режим. Когда до фазы декомпрессии остаётся менее 1 минуты, экран покажет мигающий 0.

Если вы не планируете декопужение, вам следует медленно подвсплыть, пока таймер бездекомпрессионного времени не покажет остаток в 5 или более минут

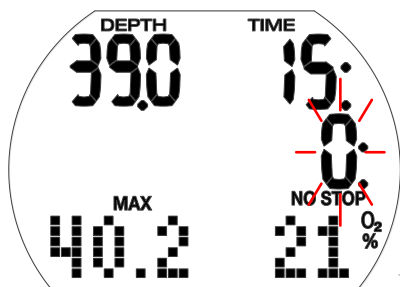

▲ ВНИМАНИЕ

Для погружений в декомпрессионном режиме необходимо пройти углублённую подготовку в уполномоченной организации. Не совершайте декопогружений без должной подготовки, полученной в уполномоченной обучающей организации.

3.4.10 Данные о декомпрессии

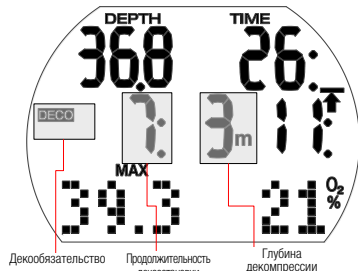

При наступлении декомпрессионных обязательств с экрана исчезает символ "NO STOP", и появляется символ DECO. Подается предупреждающий звуковой сигнал. Стрелка "STOP" появляется рядом с символом "DECO" как только дайвер оказывается в пределах 1.5 м (5 фт) глубже декоостановки.

Экран показывает глубину и длительность первой (самой глубокой) декоостановки в минутах. Индикация "7: 3 м" на экране означает необходимость выполнить остановку длительностью в 7 минут на глубине 3 м (10 фт). После завершения первой декоостановки на экране появится информация о следующей (менее глубокой).

После успешного завершения всех декообязательств символ "DECO STOP" исчезает с экрана, а символ "NO STOP" вместе со значением остатка бездекомпрессионного времени появляется снова.

Декоостановки глубже 27 м (90 фт) показываются на экране как " - - : - -".

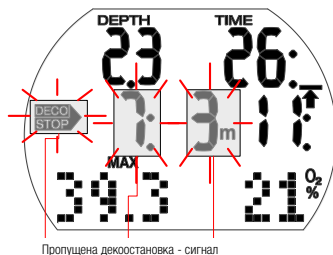

▲ ВНИМАНИЕ

В случае пропуска декомпрессионной остановки прибор включает тревожную сигнализацию. На экране появляется стрелка "DECO STOP", а длительность и глубина пропущенной декоостановки начинают мигать. Подается также звуковой сигнал. В случае пропуска декоостановки существующие декообязательства могут значительно увеличиться из-за опасности образования микропузырьков. Немедленно погрузитесь на глубину предписанной декоостановки!

Если несмотря на продолжающуюся сигнализацию пропуска декоостановок прибор регистрирует всплытие на поверхность, стрелка "DECO STOP", время и глубина декоостановки будут продолжать мигать, предупреждая об опасности возникновения ДКБ. Если и после этого в течение 3 минут дайвер не примет мер к исправлению ситуации, автоматически активируется режим SOS. Если общее (за все единичные случаи) время действия сигнализации о нарушении декообязательств в течение данного дайва превышает 1 минуту, этот факт будет внесён в логбук.

3.4.11 Общее время всплытия

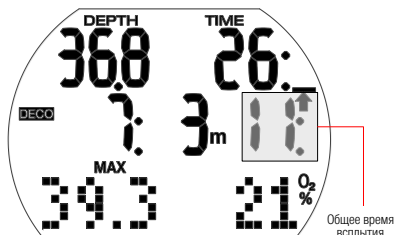

При наступлении декообязательств Aladin One сразу же выводит на экран

информацию об общем времени всплытия. В общее время всплытия входит время всплытия с текущей глубины плюс суммарное время всех декомпаусанов.

ПРИМЕЧАНИЕ: Общее время всплытия вычисления на основе рекомендованной скорости всплытия. Общее время всплытия может изменяться при отклонении от идеальной скорости всплытия (принимаемой за 100 %). Время всплытия свыше 99 минут показывается на экране как “ -- ”.

⚠ ВНИМАНИЕ

Во время всех погружений с Aladin One выполняйте остановку безопасности в течение минимум 3 минут на глубине 5 м (15 фт).

3.4.12 Таймер остановки безопасности

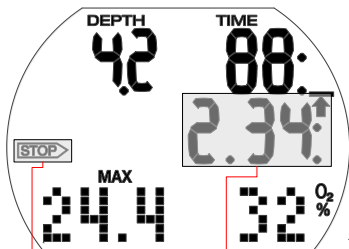

Символ остановки безопасности Длительность остановки безопасности (мин, с)

Таймер остановки безопасности отсчитывает время, которое дайверу надлежит провести на этой глубине перед завершением погружения. Таймер включается автоматически как только при всплытии достигается глубина 5 м (15 фт) и производит обратный отсчёт 3 минут. Таймер можно перезапускать неограниченное количество раз. Таймер можно выставить на отсчёт периодов от 1 до 5 минут.

Таймер остановки безопасности активируется если: глубина становится менее 5 м (15 фт), бездекомпрессионное время не менее 99 минут, компьютер не находится в режиме боттом-таймера, и в меню настроек погружений со скубой выбрана длительность остановки (от 1 до 5 минут).

Вы также можете активировать таймер остановки безопасности нажатием левой кнопки. Таймер начинает обратный отсчёт. Повторное нажатие перезапустит таймер на полную длительность остановки.

Таймер автоматически выключится при погружении глубже 6.5 м (21 фт) или сокращении бездекомпрессионного времени до значения менее 99 минут.

3.5 Функции компьютера после погружения

3.5.1 Завершение погружения

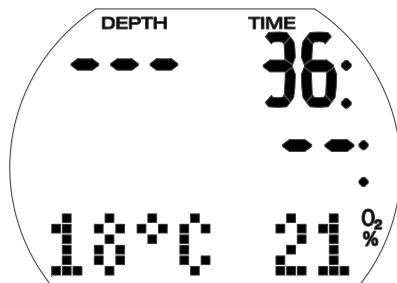

После всплытия на глубину меньшую 0.8 м (3 фт) прибор будет оставаться в режиме погружения 5 минут. Эта задержка может понадобиться, если всплытие совершено с целью ориентировки.

По истечении 5 минут погружение считается завершённым и вносится в логбук. В течение 3 минут экран будет показывать остаток времени рассылнения, время запрета полётов (и погружений, если такой запрет активен), текущую и запретные высотные зоны. По истечении 3 минут прибор выключится.

⚠ ВНИМАНИЕ

При расчётах рассылнения и запрета полётов за данность принимается, что пользователь компьютера на поверхности дышит обычным воздухом.

3.5.2 Время рассылнения, запрет полётов и запрет погружений

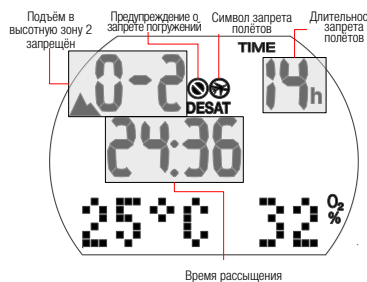

Время рассылнения

В течение 5 минут экран будет показывать остаток времени рассыхания, время запрета полётов (и погружений, если такой запрет активен), текущую и запретные высотные зоны – см. главу: **Погружения с Aladin One**, раздел: **Запрещённые высоты**.

Время запрета полётов - это период времени (в часах), до истечения которого вам нельзя путешествовать по воздуху. Это время показывается до значения 0 часов.

⚠ ВНИМАНИЕ

Путешествия по воздуху в период действия запрета полётов и индикации "do not fly" на экране Aladin One могут привести к тяжёлым травмам и смерти от ДКБ.

⚠ ВНИМАНИЕ

При появлении на экране символа "no dive" во время поверхностного интервала откажитесь от дальнейших погружений.

Долгое нажатие правой кнопки позволит вам проверить остаток поверхностного интервала и кислородного отравления.



Время рассыхания определяется с учётом накопленной дозы кислородного отравления, азотной насыщенности тканей или растворением микропузырьков (МП), ориентируясь на самое длительное ограничение.

Предупреждение о запрете погружений

Если Aladin One сочтёт, что возникла ситуация повышенного риска (например, из-за возможного накопления микропузырьков или превышения CNS O₂ уровня 40 %), на экране появится символ запрета погружений.

Время действия этого ограничения можно посмотреть в меню планировщика

погружений. Aladin One рекомендует считать это минимальным поверхностным интервалом, чтобы уменьшить количество микропузырьков и/или снизить уровень CNS O₂ до 40 %.

☞ ПРИМЕЧАНИЕ: Вам следует воздерживаться от погружений всё время, пока символ запрета не исчезнет с экрана. Если запрет был вызван накоплением микропузырьков (а не превышением уровня CNS O₂ свыше 40%), то погружение в обход запрета приведет к сокращению бездекомпрессионного времени или увеличению длительности декомпрессии. Более того, после выхода на поверхность вы обнаружите, что срок действия предупреждения о наличии в ваших тканях микропузырьков значительно увеличился.

3.6 Погружения в горных озёрах

3.6.1 Высотные зоны

Даже в выключенном состоянии Aladin One ежеминутно замеряет атмосферное давление. Если прибор фиксирует значительное увеличение высоты, он автоматически включается и выводит на экран новый номер высотной зоны (1 - 4) и время рассыхания. За время рассыхания в этом случае принимается время адаптации организма к изменившемуся давлению. Если начать погружение в течение периода адаптации, Aladin One сочтёт его повторным, поскольку к моменту его начала пользователь находился в процессе рассыхания.

На основании замеров атмосферного давления высоты условно разделяются на пять зон. Высотные зоны могут в некоторых пределах перекрываться, что вызвано размытостью их границ. По прибытии на берег горного озера на экране текущего времени вы сможете увидеть номер высотной зоны, а в логбук и планировщике это погружение будет отмечено символом горы и номером высотной зоны. Высоты от уровня моря до примерно 1000 м (3280 фт) не выводятся на экран. Нижеследующая диаграмма иллюстрирует примерное разделение высот на зоны:

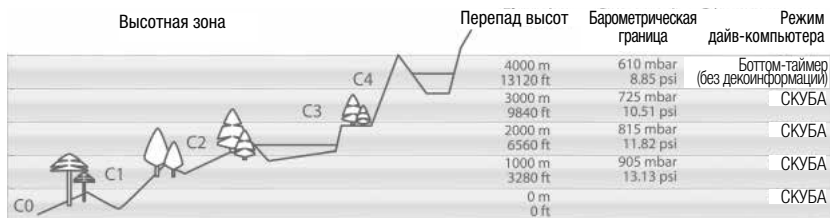

3.6.2 Запрещённые высоты



Подъём в высотные зоны 3 и 4 запрещён. Максимальная разрешённая высота: 2650 м (8694 фт)

⚠ ВНИМАНИЕ

На поверхности Aladin One посредством мигающего номера высотной зоны покажет вам запрещённую высоту. Запрет на подъём показан на экране вместе с номером текущей высотной зоны.

Пример:



Вы находитесь на высоте 1200м (3937 фт) (зона 1) и вам позволено восхождение лишь в пределах зоны 2 (2650 м или 8694 фт). Зоны 3 и 4 являются для вас запрещёнными.

⚠ ВНИМАНИЕ

Если компьютер регистрирует подъём до запрещённой высоты, на 1 минуту включается звуковая сигнализация. Спуститесь на меньшую высоту.

3.6.3 Декомпресссионные погружения в горных озёрах

Для достижения оптимальной декомпрессии на больших высотах декомпресссионная остановка на глубине 3 м (10 фт) в высотных зонах 1, 2 и 3 разделена на две ступени - на глубинах 4 м (13 фт) и 2 м (7 фт). Таким образом, декомпресссионки будут рекомендованы на глубинах 2 м / 4 м / 6 м / 9 м... (7 фт / 13 фт / 20 фт / 30 фт...).

При атмосферном давлении ниже 620 мбар (8.99 psi) – что соответствует высоте более

4100 м или 13450 фт – дековычисления не производятся и компьютер автоблокируется в режиме боттом-таймера. Планировщик погружений также становится недоступным.

4. ФУНКЦИОНАЛ НА ПОВЕРХНОСТИ

4.1 Планировщик погружений

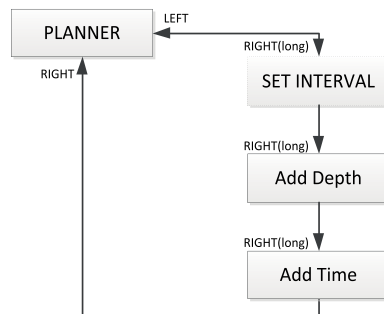

Aladin One оснащён планировщиком, способным просчитать готовящиеся без- и декомпресссионные погружения. Для работы планировщику требуются следующие данные:

- Установленный процент кислорода и MOD.
- Установленный тип воды.
- Установленный уровень подавления микропузырьков.
- Температуру воды при предыдущем погружении.
- Высотная зона (если определена компьютером).
- Уровень насыщения на момент запуска планировщика.
- Условие: Планировщик исходит из "нормальной" физической нагрузки во время погружения и соблюдения рекомендованной скорости всплытия.

4.1.1 Планирование бездекомпрессионного погружения

Для входа в планировщик вам надо начать с экрана текущего времени.

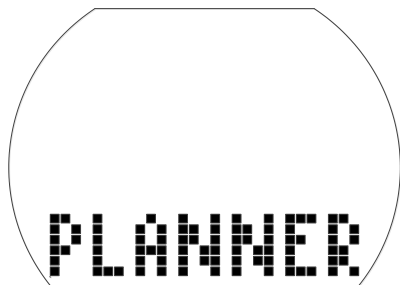

- Нажимайте любую кнопку, пока не появится символ планировщика. Долгим нажатием правой кнопки запустите планировщик.
- Если у вас остаётся какое-то время до полного рассасывания (DESAT), вам будет предложено ввести время до планируемого дайва. Это время (период между "сейчас" и началом планируемого погружения) вводится нажатиями правой или левой кнопок с шагом 15 минут.
- Aladin One показывает процент CNS O₂ и высотную зону, куда пользователю нельзя подниматься даже в конце заданного поверхностного интервала.



- Если действует запрет повторных погружений, и показано время его действия, Aladin One предлагает считать это время (округлённое до 15 минут в большую сторону) поверхностным интервалом. Если пользователь пытается сократить предложенный интервал, на экране появляется символ запрета погружений*.



- Долгим нажатием правой кнопки подтвердите показанный на экране интервал (если он есть). Если ваши ткани полностью рассасаны, долгое нажатие правой кнопки в экране планировщика приведёт вас прямо к планированию глубины и бездекомпрессионного времени.
- Нажатиями правой или левой кнопок задайте нужные значения этих параметров.
- Глубины более MOD для смеси с выбранным процентом O₂ не показываются.

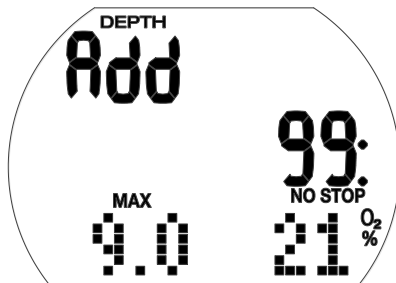

☞ ПРИМЕЧАНИЕ: Предупреждение о запрете повторных погружений и его длительность показываются, если Aladin One определяет возросший риск образования микропузырьков.

* Более подробно о мерах безопасности применительно к предупреждению о запрете погружений см. главу: **Погружения с Aladin One**, раздел: **Предупреждения: время рассасывания, запрет полётов и запрет погружений**.

4.1.2 Планирование декомпрессионного погружения

1. Запустите планировщик погружений.
2. Установите желаемую глубину нажатиями правой или левой кнопок и подтвердите свой выбор долгим нажатием правой кнопки. Aladin One покажет время на глубине (бездеко- время + 1 минута) и соответствующую информацию о декомпрессии или МП-остановках.
3. На экране появится "Add" ("Добавить"), предлагая вам ввести желаемое время на глубине. Нажатием правой или левой кнопок установите нужное значение. Aladin One выполнит расчёт декомпрессии, исходя из выбранного вами времени на заданной глубине.

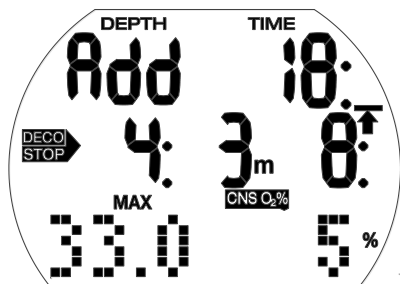

Значения CNS O₂% выше 199% будут представлены на экране как 199%.
 Время всплытия свыше 99 минут показывается на экране как "--".
 Декоостановки глубже 27 м (90 фт) отображаются на экране как "---:--".
 CNS O₂ равен или превышает 75%:
 Начинает мигать символ CNS O₂%.
 CNS O₂ равен или превышает 100%:
 Начинают мигать символ CNS O₂% и его значение.

4.1.3 Выход из планировщика погружений

Находясь в поле времени и сделав долгое нажатие правой кнопки, вы сможете выйти из планировщика. Выход также происходит автоматически после 3 минут бездействия.

4.2 Логбук

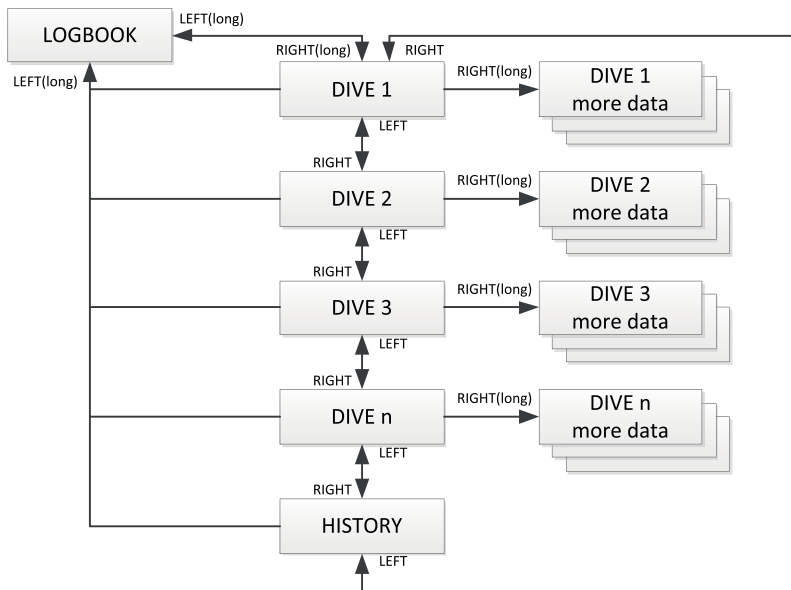

4.2.1 Общие сведения

Погружение длительностью больше 2 минут вносятся в логбук. Память Aladin One сохраняет около 25 часов дайв-профилей.

Эта информация может быть перенесена в компьютер через Bluetooth или программу LogTRAK. Все погружения, хранящиеся в памяти дайв-компьютера, могут быть просмотрены на нём же.

4.2.2 Работа с прибором

Нажатие правой или левой кнопки в экране текущего времени позволит вам пролистать несколько экранов, пока не появится меню логбука.

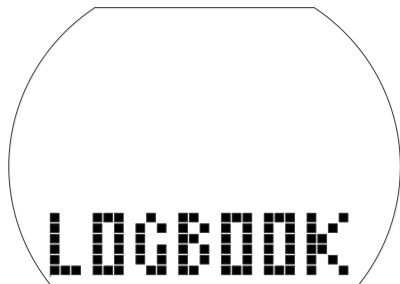

- Долгим нажатием правой кнопки войдите в логбук.
- Нажимая правую или левую кнопки, вы будете пролистывать записанные в логбук погружения, пронумерованные 1, 2, 3, и т.д. Самый недавний дайв получает номер 1.
- Первичная информация о погружении (максимальная глубина, длительность и дата погружения) показаны на первой странице лога. Более подробная информация о погружении дана на страницах 2 и 3.
- Для перехода со страницы 1 на страницу 2 сделайте долгое нажатие правой кнопки.
- Для перехода со страницы 2 на страницу 3 просто нажмите правую кнопку.
- Повторное нажатие правой кнопки вернёт вас на страницу 1.

4.2.2.1 1 страница

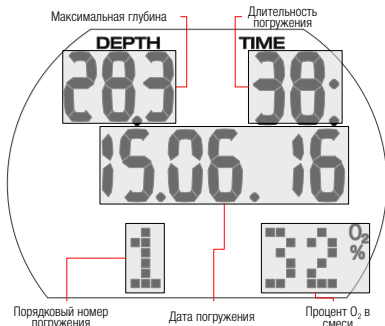

4.2.2.2 2 страница



4.2.2.3 3 страница

Если погружение начато во время адаптации к изменившейся высоте, вместо времени поверхностного интервала вы увидите время адаптации к высоте.



Доступная информация о погружении:
 Превышение скорости всплытия* (Страница 1).
STOP DECO Пропуск декоостановки* (Страница 1).

Погружение в режиме SOS (боттом-таймер) (Страница 3).
 Высотная зона (Страница 2).
 DESAT Таймер рассыщения был обнулен перед погружением (в меню USER) (Страница 1, 2).

Во время погружения уровень заряда батарейки опустился до или ниже 3 сегментов линейки (Страница 1, 2, 3).
 AVG Средняя глубина (в режиме боттом-таймера) (Страница 3).
 Запрет повторных погружений по окончании дайва (Страница 1).

*Сигналы, сработавшие во время погружения

Нажатие правой кнопки возвращает вас на первый уровень логбука (к списку погружений). Отсюда вы можете перейти к другому интересующему вас погружению, нажимая для этого правую кнопку. Долгое нажатие правой кнопки позволит вам узнать о погружении больше подробностей.

4.2.2.4 Сводная статистика (HISTORY)

Эта страница находится между первой и последней записью в циклически повторяющемся списке погружений.



Выход из логбука

Долгое нажатие левой кнопки позволит вам выйти из логбука. Логбук также закроется автоматически через 3 минуты бездействия.

5. НАСТРОЙКИ

5.1 Меню погружений

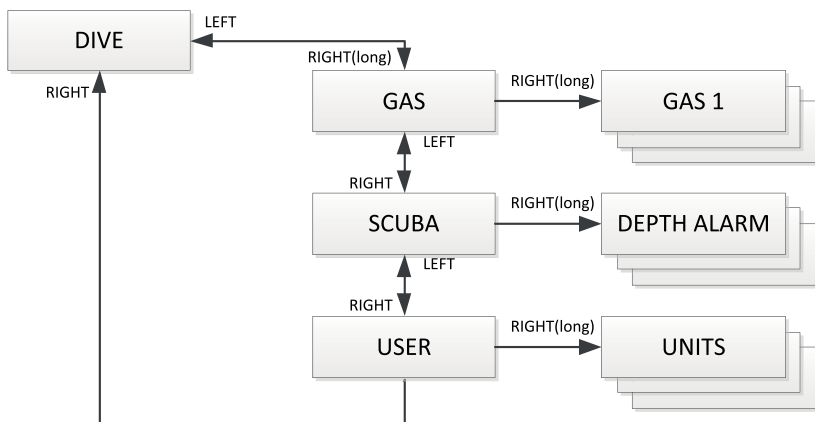

Через меню погружений или посредством программы LogTRAK вы можете сконфигурировать следующие настройки:

Установки пределов; Заводские настройки

- Глубина - сигнал: 5-100м (20-330 фт), вкл/выкл; 40 м (130 фт), выкл.
- Время - сигнал: 5-195 минут, вкл/выкл; 60 минут, выкл.
- Длительность остановки безопасности: 1-5 минут; 3 минуты.
- Максимальное парциальное давление кислорода (ppO₂ max): 1.0 - 1.6 бар; OFF; 1.4 бар.
- Время сброса настроек найтрокса (O₂% на воздух): не сбрасывать, 1-48 часов; не сбрасывать.
- Системы измерений: метрическая/имперская; не установлено
- Тип воды: on (солёная)/off (пресная); on (солёная).
- Звуковые предупредительные сигналы: вкл/выкл (LogTRAK: больше вариантов); вкл.
- Сброс таймера рассыхшения: вкл/выкл; не сбрасывать.

Находясь в экране текущего времени, нажмите любую кнопку, чтобы попасть в экран погружения.



Долгим нажатием правой кнопки войдите в меню погружения.

Нажатием правой или левой кнопок передвигайтесь от пункта к пункту меню.

5.1.1 Меню газов

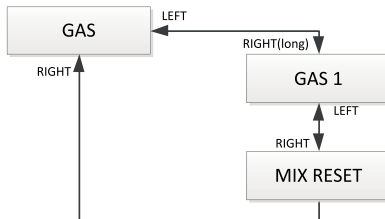

В меню газа вы можете отредактировать настройки найтрокса.

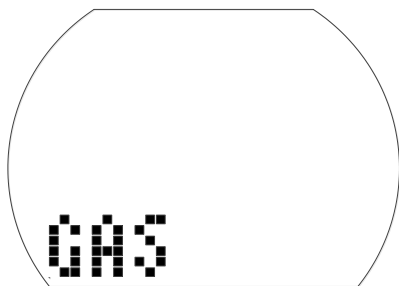

Настройка смеси 1

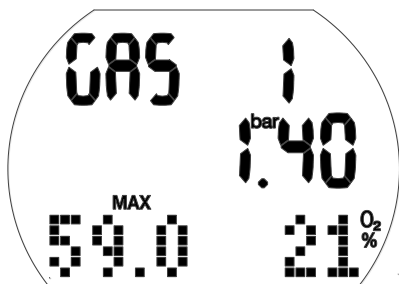

1. Долгим нажатием правой кнопки подтвердите своё желание отредактировать состав смеси 1. Начнёт мигать состав смеси ($O_2\%$).
2. Нажатием правой или левой кнопок уменьшайте или увеличивайте значение параметра с шагом 1%.
3. Долгим нажатием правой кнопки подтвердите свой выбор. Значения ppO_2 .
4. Нажатием правой кнопки установите нужное значение ppO_2 (шаг 0.05 бар).
5. Долгим нажатием правой кнопки подтвердите свой выбор.

Настройка сброса настроек найтрокса

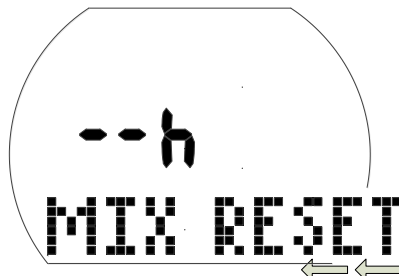
Настройка времени до сброса настроек найтрокса на 21 % O_2

1. Долгим нажатием правой кнопки подтвердите своё желание изменить время до сброса настроек найтрокса. Текущая настройка начнёт мигать.
2. Нажатием правой или левой кнопок установите желаемое время (1- 48 часов или не сбрасывать: "-- h")
3. Долгим нажатием правой кнопки подтвердите свой выбор.

5.1.2 Меню скубы

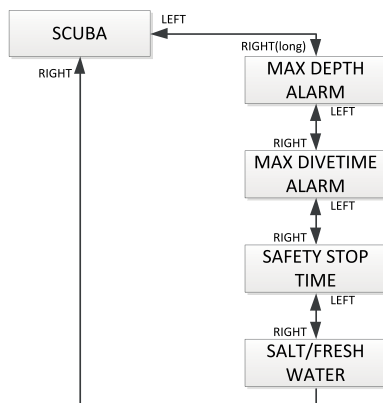

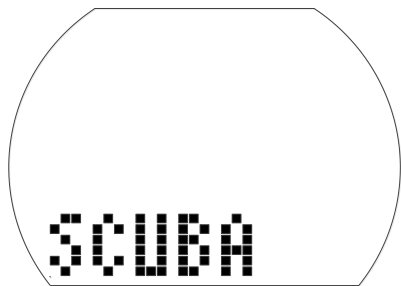

В меню скубы вы можете изменить настройки сигнализации и иные настройки погружений.

Настройка сигнала определённой глубины



1. Долгим нажатием правой кнопки подтвердите своё желание изменить глубину подачи сигнала или включить (выключить) его.
На экране появятся мигающие символы "On" и "Off". "On" означает, что сигнализация включена, "Off" - что она выключена.
2. Нажатием правой или левой кнопок выберите между этими опциями.
3. Долгим нажатием правой кнопки подтвердите свой выбор.
Значение глубины начнёт мигать.
4. Нажатием правой кнопки установите нужную глубину (шаг 1 м (5 фт)).
5. Долгим нажатием правой кнопки подтвердите свой выбор.

Настройка сигнала длительности погружения

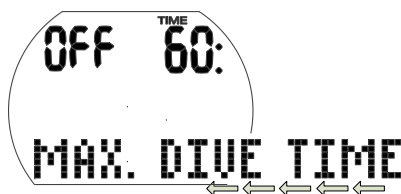

1. Долгим нажатием правой кнопки подтвердите своё желание изменить

время подачи сигнала или включить (выключить) его.

На экране появятся мигающие символы "On" и "Off". "On" означает, что сигнализация включена, "Off" - что она выключена.

2. Нажатием правой или левой кнопок установите выбранную опцию.
3. Долгим нажатием правой кнопки подтвердите свой выбор.
Значение времени начнёт мигать.
4. Нажатием правой кнопки установите нужное время (шаг 5 минут).
5. Долгим нажатием правой кнопки подтвердите свой выбор.

Настройка таймера остановки безопасности



1. Долгим нажатием правой кнопки подтвердите своё желание изменить длительность остановки безопасности.
Значение времени начнёт мигать.
2. Нажатием правой или левой кнопок установите нужное значение в минутах (шаг 1 минута).
3. Долгим нажатием правой кнопки подтвердите свой выбор длительности остановки безопасности.

Выбранный вами тип воды



Выбор типа воды

1. Долгим нажатием правой кнопки подтвердите своё желание изменить выбранный тип воды.

На экране появятся мигающие символы "On" и "Off". "On" означает выбор солёной воды, "Off" - пресной.

2. Нажатием правой или левой кнопок установите выбранную опцию.
3. Долгим нажатием правой кнопки подтвердите свой выбор.

 **ПРИМЕЧАНИЕ:** От выбранного типа воды зависят результаты измерения глубины. 1 бар (14.5 фунтов/кв дюйм) давления воды соответствует глубине 10 м (33 фт) в солёной и 10.3 м (34 фт) в пресной воде.

5.1.3 Меню пользовательских настроек

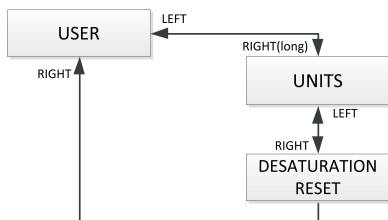

Выбор единиц измерения

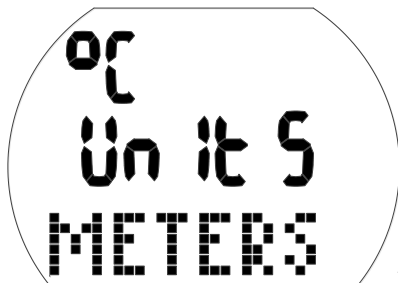

1. Долгим нажатием правой кнопки подтвердите своё желание изменить выбранную систему единиц. На экране появятся мигающие символы "°C" или "°F".
2. Нажатием правой или левой кнопок выберите между "°C" и "°F".
3. Долгим нажатием правой кнопки подтвердите свой выбор. На экране появятся мигающие символы "Meters" и "Feet".
4. Нажатием правой или левой кнопок выберите между метрами и футами.
5. Долгим нажатием правой кнопки подтвердите свой выбор.

Сброс таймера насыщения

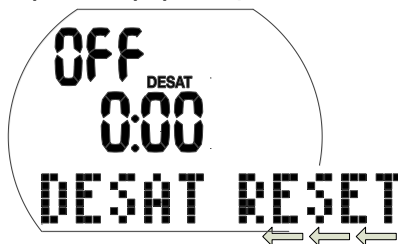

ВНИМАНИЕ

- Совершение погружений после сброса остаточного насыщения может поставить вас в потенциально опасные ситуации, которые могут привести к смерти или серьезным повреждениям. После сброса остаточного насыщения не совершайте погружений в течение как минимум 48 часов.
- Погружения после сброса таймера насыщения приведут к расчёту декомпрессии, основанному на неверных данных. Это чревато серьёзными травмами или смертью. Сброс таймера насыщения оправдан только в ситуациях, когда вы не собираетесь в ближайшие 48 часов ни нырять, ни подниматься на высоту, ни путешествовать по воздуху.
- Не сбрасывайте таймер насыщения кроме случаев явной необходимости, например если вы желаете передать компьютер другому дайверу, не погружавшемуся в течение последних 48 часов. В случае наличия в компьютере данных об остаточном насыщении вы принимаете на себя полную ответственность за последствия сброса таймера насыщения.

1. Долгим нажатием правой кнопки подтвердите своё желание сбросить данные о насыщении. На экране появится мигающий символ "On".
2. Нажатием правой или левой кнопок установите выбранную опцию.
3. Долгим нажатием правой кнопки подтвердите свой выбор. Выбор "Off" вызовет на экран предложение ввести код доступа (экран покажет "Code" и "000").
4. Нажатием правой или левой кнопок выберите первую цифру. Долгим нажатием правой кнопки подтвердите свой выбор.

5. Повторите операцию, описанную в п. 4 для оставшихся двух цифр. Если вы ввели код без ошибки, таймер рассыщения будет обнулён (desat off). Код доступа: 313.

5.2 Меню часов

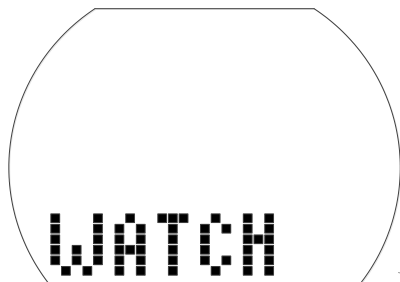
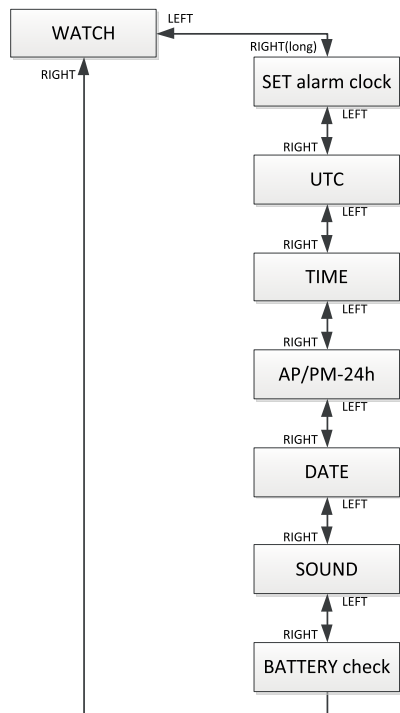

Через это меню или посредством программы LogTRAK вы можете сконфигурировать следующие настройки:

Настройка	Диапазон настроек	По умолчанию
Будильник		Off

Настройка часового пояса	-13/14 часов, шаг: 15 мин	
Выбор режима 24 часа или AM/PM		24ч
Дата		
Тихий режим	Вкл, предупреждения, тревога, выкл	вкл
Проверка батареек		

1. Находясь в экране текущего времени, нажмите любую кнопку до появления текста "WATCH".
2. Долгим нажатием правой кнопки подтвердите своё желание войти в меню часов.
3. Нажатием правой или левой кнопкой передвигайтесь от пункта к пункту меню.

5.2.1 Настройка будильника



Будильник подаёт звуковые сигналы только на поверхности.

1. Долгим нажатием правой кнопки подтвердите своё желание установить время будильника. На экране появятся мигающие символы "On" (будильник активирован) и "Off" (будильник неактивен).
2. Нажатием правой или левой кнопкой установите выбранную опцию.
3. Долгим нажатием правой кнопки подтвердите свой выбор. Значение часа начнёт мигать.
4. Нажатием правой или левой кнопкой установите нужное значение часа.
5. Долгим нажатием правой кнопки подтвердите свой выбор. Значение минуты начнёт мигать.
6. Нажатием правой или левой кнопкой установите нужное значение минут.

7. Долгим нажатием правой кнопки подтвердите свой выбор.

5.2.2 **Настройка UTC - текущего времени относительно Гринвичского ("нулевого") времени.**



Эта настройка позволяет пользователю быстро перейти ко времени нового часового пояса без необходимости перенастройки часов.

1. Долгим нажатием правой кнопки подтвердите своё желание установить UTC. Значение часа начнёт мигать.
2. Нажатием правой или левой кнопок установите нужное значение разницы в часах (-13/+14 часов).
3. Долгим нажатием правой кнопки подтвердите свой выбор. Значение минуты начнёт мигать.
4. Нажатием правой или левой кнопок установите нужное значение разницы в минутах (шаг 15 минут).
5. Долгим нажатием правой кнопки подтвердите свой выбор.

5.2.3 **Подстройка точного времени**



Вы можете подвести часы к эталонному времени в вашем часовом поясе как в данном меню, так и через настройку UTC (см. выше).

1. Долгим нажатием правой кнопки подтвердите своё желание установить точное время. Значение часа начнёт мигать.
2. Нажатием правой или левой кнопок установите нужное значение часа.
3. Долгим нажатием правой кнопки подтвердите свой выбор. Значение минуты начнёт мигать.
4. Нажатием правой или левой кнопок установите нужное значение минут.
5. Долгим нажатием правой кнопки подтвердите свой выбор.

5.2.4 **Выбор режима 24 часа или AM/PM**



1. Долгим нажатием правой кнопки подтвердите своё желание изменить эту настройку. На экране появятся мигающие символы "On" и "Off".
 2. Нажатием правой или левой кнопок выберите между "On" (AM/PM) и "Off" (24-часовой формат).
 3. Долгим нажатием правой кнопки подтвердите свой выбор.
- Установка 24 часа или AM/PM влияет на формат представления даты (см. ниже).

5.2.5 **Настройка даты**

Дата: День/Месяц/Год (24-часовой формат)



Дата: Месяц/День/Год (формат AP/PM)



1. Долгим нажатием правой кнопки подтвердите своё желание настроить дату. Начнёт мигать число (или месяц).
2. Нажатием правой или левой кнопок установите нужное число (или месяц).
3. Долгим нажатием правой кнопки подтвердите свой выбор. Начнёт мигать значение месяца (или дня).
4. Нажатием правой или левой кнопок установите нужный месяц (или число).
5. Долгим нажатием правой кнопки подтвердите свой выбор. Значение года начнёт мигать.
6. Нажатием правой или левой кнопок установите нужное значение года.
7. Долгим нажатием правой кнопки подтвердите свой выбор.

5.2.6 Включение и отключение звуковой сигнализации

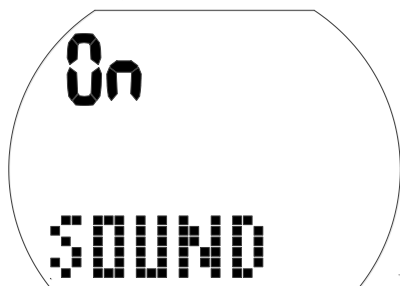

⚠ ВНИМАНИЕ

Выключение звуковой сигнализации деактивирует зуммер вашего компьютера. Вы не сможете получать звуковые сигналы предупреждения и тревоги! Без этих звуковых сигналов вы можете попасть в потенциально опасную ситуацию, что может привести к серьезным травмам или смерти. Выключая звуковую сигнализацию, вы принимаете на себя всю ответственность за последствия этого.

1. Долгим нажатием правой кнопки подтвердите своё желание изменить эту настройку. На экране начнут мигать "On", "Off", "Air" или "Att".
Опция "On" активирует все звуковые сигналы, включая подтверждение нажатия кнопок.
Опция "Off" задаёт тихий режим, когда выключены все звуковые сигналы, кроме будильника.
Опция "Air" оставляет включёнными только сигналы тревоги.
Опция "Att" оставляет включёнными только сигналы тревоги и предупредительные сигналы.
2. Нажатием правой или левой кнопок установите выбранную опцию.
3. Долгим нажатием правой кнопки подтвердите свой выбор. Выбор "Off" вызовет на экран предложение ввести код доступа (экран покажет "Code" и "000").
4. Нажатием правой или левой кнопок выберите первую цифру. Долгим нажатием правой кнопки подтвердите свой выбор.
5. Повторите операцию, описанную в п. 4 для оставшихся двух цифр. Если вы ввели код без ошибки, таймер рассыщения будет обнулён. Код доступа: 313



☞ ПРИМЕЧАНИЕ: Отключение звуковой сигнализации деактивирует также и сигналы, подаваемые компьютером на поверхность: оповещения об изменении высоты и сигнал опасной высоты.

5.27 Проверка состояния батарейки



Статус батарейки доступен в этом меню. Полностью заряженной батарейке соответствует индикация шести нулей, с убыванием количества нулей в ходе разряда батарейки.



Подробнее о статусе батарейки в главе: **Устройство и функционал**, раздел: **Проверка состояния батарейки**.

6. ВЗАИМОДЕЙСТВИЕ С КОМПЬЮТЕРАМИ (PC, МАК) И С ПРОГРАММАМИ СМАРТФОНОВ

6.1 Общие сведения о программе SCUBAPRO LogTRAK

Программа LogTRAK служит для связи Aladin One и компьютера (PC или Мак), а также смартфонов и планшетов на базе систем Android или Apple. Использование любых описанных в этом разделе функций возможно только если Aladin One подключён к компьютеру через Bluetooth.

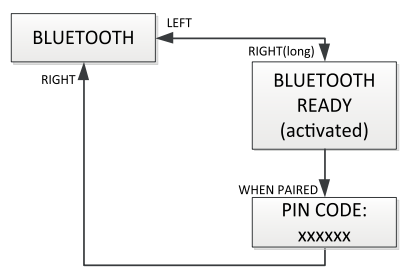

Запуск соединения

1. Запустите Bluetooth на вашем компьютере.
 - a. Если ваш PC или Мак не оснащён модулем Bluetooth Low Energy (BLE), используйте переходной кабель.
2. Запустите программу LogTRAK на компьютере.
 - a. Выберите устройство Bluetooth. (Extras -> Options -> Download) Выберите нужную опцию Bluetooth.
3. Включите Aladin One.
4. Нажмите правую кнопку, чтобы войти в меню Bluetooth.

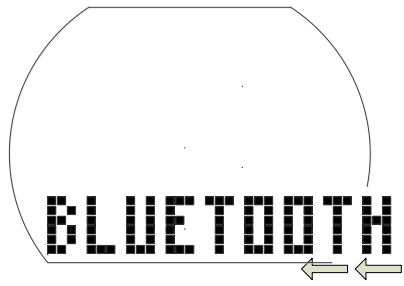

1. Сделайте долгое нажатие правой кнопки для активирования сообщения Bluetooth.

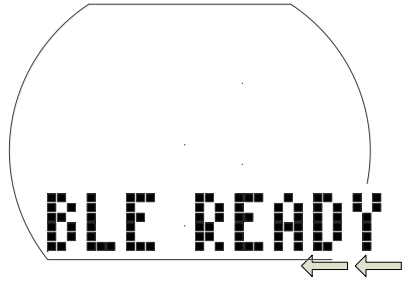

2. Когда соединение между вашим компьютером и Aladin One будет установлено, Aladin One предложит вам шестизначный код.

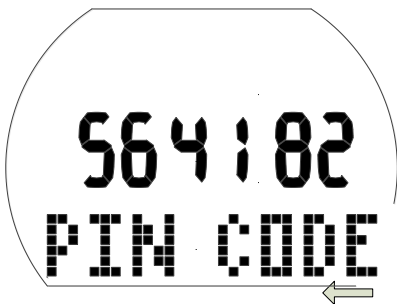

- Введите его в ваш компьютер. Соединение установлено и готово к работе.



Загрузка логбука на компьютер

Выбрав в окне LogTRAK Dive -> Download Dives, вы сможете загрузить журнал своих погружений в компьютер (PC или Mac).

В программе – три основных экранных страницы, каждая показывает свой раздел данных о ваших погружениях:

Графическое представление профиля погружения.



Подробности погружения с возможностью редактирования данных о снаряжении, баллонах и т.п.

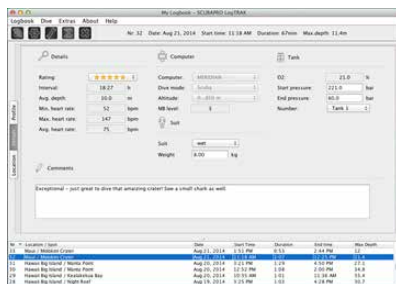

Место погружения на карте мира.

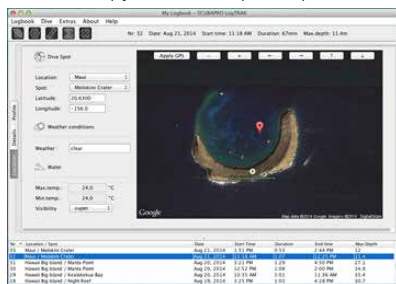

Открыть нужную страницу вы можете, кликнув по закладке в левой части главного окна программы.

6.2 Редактирование настроек сигнализации и просмотр прочей информации с Aladin One

Выберите в меню Extras пункт Read Dive Computer. Здесь вы можете включить и отключить сигналы и предупреждения, настройки которых недоступны через меню самого Aladin One.



О том, какие настройки сигнализации доступны пользователю, читайте в разделе о сигналах предупреждения и тревоги.

Для переключения между метрическими и имперскими системами измерений В меню Extras выберите Options -> Measurement units:



7. УХОД ЗА ВАШИМ ALADIN ONE

7.1 Технические данные

Рабочий диапазон высот:

С расчётом декомпрессии – от уровня моря до приблизительно 4000 м (13300 фт). Без декомпрессии на высотах более прим. 4000 м (13000 фт): автоблокировка в режиме боттом-таймера (неогранич.).

Максимальная рабочая глубина:

120 м (394 фт); разрешающая способность: 0.1 м до глубины 99.9 м, 1 м для глубин более 100 м. Разрешающая способность при измерении в футах – 1 фут. Точность измерения: 2 % (± 0.3 м (1 фт)).

Диапазон расчёта декомпрессии:

0.8 – 120 м / 3 – 394 фута.

Максимальное давление среды:

13 бар (189 фунтов/кв дюйм).

Часы:

Кварцевые часы с показом времени, даты и длительности погружения до 199 минут.

Содержание кислорода:

Регулируемое от 21 % до 50 %.

Рабочий диапазон температур:

От -10°C до +50°C (14°F – 122°F).

Источник питания:

Литиевый элемент CR2450.

Срок службы элемента питания:

Ориентировочно 2 года или 300 погружений. Фактический срок службы элемента питания зависит от количества погружений в год, длительности каждого погружения, температуры воды и использования подсветки.

Приёмопередатчик Bluetooth®:

Рабочие частоты 2402-2478 МГц, максимальная сила сигнала < 3 dBm, дальность приёма/передачи примерно 2 м.

7.2 Обслуживание прибора

Раз в два года следует убедиться в точности глубиномера Aladin One, что можно сделать у уполномоченного дилера SCUBAPRO. За исключением этого, Aladin One практически не нуждается в обслуживании. Текущий уход сводится лишь к тщательному опреснению M2 после каждого погружения и периодической замене батарейки. Aladin One будет безотказно служить вам многие годы, если вы выполните несколько несложных рекомендаций:

- Не допускайте падения или ударов по корпусу прибора Aladin One.
- Не оставляйте Aladin One надолго под палящим солнцем.
- Храните Aladin One в футляре с доступом воздуха, а не в герметичном контейнере.
- При неисправности контактов датчика воды промойте Aladin One водой с мылом и тщательно просушите. Не допускайте попадания на контакты датчика силиконовой смазки!
- Не используйте для очистки Aladin One растворители.
- Проверяйте уровень заряда элемента питания перед каждым погружением.
- При появлении сигнала разряда элемента питания замените его.
- При появлении на экране любых сообщений об ошибках обратитесь к уполномоченному дилеру SCUBAPRO.

7.2.1 Замена батарейки

(При замене батарейки следует использовать только фирменные наборы SUBGEAR с запасными о-рингами).

Замена элемента питания должна производиться с осторожностью во избежание затекания прибора. Повреждение прибора в результате неправильной замены элемента питания не покрывается гарантией.

ВНИМАНИЕ

Никогда не прикасайтесь к металлической поверхности батареи незащищенными пальцами. Никогда не допускайте короткого замыкания двух полюсов батареи.

⚠ ВНИМАНИЕ

- Затекаание воды под крышку батарейного отсека может привести к невозможной порче Aladin One или к его внезапному самовыключению.
- Открывайте батарейный отсек только в сухом и чистом месте.
- Открывайте батарейный отсек только для замены батареи.



Последовательность действий для замены батарейки:

1. Осушите прибор мягким полотенцем.
2. Используя монету или специальный универсальный инструмент SCUBAPRO, отверните крышку батарейного отсека.
3. Снимите крышку.
4. Осторожно извлеките о-ринг. Избегайте повреждения герметизирующих поверхностей.
5. Извлеките батарейку. Не прикасайтесь к контактам.
6. При замене батареек всякий раз заменяйте и о-ринг. Используйте только о-ринги в идеальном состоянии. Убедитесь перед заменой, что сам уплотнитель, его посадочное место и герметизирующие поверхности чисты от пыли и частиц. При необходимости удалите загрязнения мягкой тканью. Вложите о-ринг в паз на крышке батарейного отсека.

⚠ ВНИМАНИЕ

Если на кольцевом уплотнителе (о-ринге) есть следы потёков, повреждения или дефекты – воздержитесь от использования компьютера под водой. Обратитесь в дилерский пункт SCUBAPRO для проверки и ремонта.

⚠ ВНИМАНИЕ

7. Используйте только фирменные о-ринги SCUBAPRO. Фирменные о-ринги SCUBAPRO покрыты тефлоном и не нуждаются в смазке.
8. Не используйте смазку при установке о-рингов: смазка может повредить крышку батарейного отсека.

⚠ ВНИМАНИЕ

9. Убедитесь в правильной полярности устанавливаемой батарейки. Ошибка при замене батарейки может привести к порче вашего Aladin One. Вставьте новую батарейку с плюсом, обращённым наружу. После замены батарейки Aladin One произведёт самотестирование в течение 8 секунд, и завершит его подачей короткого звукового сигнала.



⚠ ВНИМАНИЕ

10. Крышка батарейного отсека может быть установлена со смещением в 120° по отношению к её положению до снятия. Вдавите крышку в её гнездо и поверните её по часовой стрелке до совмещения двух направляющих меток. Для облегчения правильной установки крышки служат направляющие метки. Если вращение крышки остановлено до достижения ею правильного положения, герметичность может быть нарушена. Чрезмерное усилие при заворачивании крышки может привести к её разрушению. Повреждения Aladin One, вызванные ошибками при установке крышки батарейного отсека, не покрываются гарантией.
11. Включите ваш Aladin One и убедитесь, что он работает.

⚠ ВНИМАНИЕ

Заглатывание элемента питания опасно химическим ожогом! В приборе применяется элемент питания в форме монеты (пуговицы). В случае заглатывания этого элемента в течение двух часов возможно возникновение сильных внутренних ожогов, что может привести к смерти. Храните новые и использованные элементы питания в недоступных для детей местах. Если крышка батарейного отсека не закрывается плотно и надёжно, использование изделия следует прекратить, и поместить его в недоступное для детей место. При подозрении на заглатывание элемента питания (или иное введение его внутрь организма) немедленно обратитесь к врачу.

 **ПРИМЕЧАНИЕ:** Помните о природе. Выбрасывайте батарейки в специальные мусороприёмники.

8. СООТВЕТСТВИЕ**8.1 Директива Европейского Союза о радиоприборах**

Uwatec AG настоящим декларирует соответствие используемого радиоприбора типа PAN1740 Директиве 2014/53/EU. С полным текстом декларации Европейского Союза о соответствии можно ознакомиться по ссылке www.scubapro.com/declarations-conformity.

8.2 Дайвинг

Прибор для дайвинга Aladin One также соответствует Европейскому стандарту EN 13319:2000 (EN 13319:2000 – Глубиномеры и комбинированные приборы для измерения глубины и времени – в части требований по функциональности и безопасности, и методики испытаний).

8.3 Информация о соответствии требованиям правил FCC и ISED**8.3.1 О недопустимости модификаций**

Uwatec не позволяет внесения изменений или усовершенствований в конструкцию прибора силами пользователя. Любые изменения или усовершенствования могут привести к потере возможности и права использования прибора.

8.3.2 Информация о помехах

Настоящее устройство соответствует части 15 Правил FCC и нелицензируемых промышленных стандартов RSS Канады. Функционирование прибора должно соответствовать двум условиям: (1) прибор не может создавать помехи, и (2) прибор должен принимать помехи, включая те, что могут вызвать нежелательные отклонения в его работе.

8.3.3 Информация о беспроводных сетях

Настоящее устройство соответствует пределам излучения в радиодиапазоне FCC/ISED, установленным для нережимных мест и правилам FCC в части возможного воздействия, а также ISED в части правил возможного воздействия радиочастот RSS-102. Передающее устройство не может быть использовано совместно либо встроено в систему прочих передающих либо антенных устройств.

8.3.4 Информация о соответствии правилам FCC по классу В цифровых устройств

Настоящее устройство было проверено и найдено удовлетворяющим ограничениям класса В для цифровых устройств, предусмотренным в части 15 правил FCC. Эти ограничения предназначены для обеспечения разумной защиты против нежелательных помех при использовании в жилых зонах.

Настоящее устройство порождает, использует и возможно излучает энергию в радио диапазоне и, в случае нарушения руководства по установке и использованию, может вызывать нежелательные помехи радиосвязи. Не существует гарантии от возникновения помех в том или ином случае применения. Если настоящее устройство вызывает помехи, нарушающие приём радио или телевизионных программ (что определяется включением и выключением устройства), пользователю следует принять меры к исключению помех посредством одного или нескольких нижеперечисленных действий:

1. Перенаправьте принимающую антенну или перенесите её в другое место.
2. Увеличьте расстояние между принимающим прибором и прочими радиоприборами.
3. Подключите прибор к иному источнику питания (к розетке, установленной в ином контуре электропроводки).
4. Обратитесь к дилеру или опытному в области радио/ТВ приборов технику.

8.3.5 CAN ICES-3 (B) / NMB-3 (B)

Настоящее цифровое изделие класса В соответствует канадскому стандарту ICES-003.

8.4 Изготовитель

UWATEC AG
Bodenackerstrasse 3
CH-8957 Spreitenbach
ШВЕЙЦАРИЯ

9. ПРИЛОЖЕНИЕ

9.1 Гарантия

Отсутствие производственных дефектов и исправное функционирование Aladin One гарантируется в течение двух лет. Гарантия распространяется только на дайв-компьютеры, приобретенные у уполномоченных дилеров SCUBAPRO. Факт ремонта или замены прибора в течение гарантийного срока не означают продления гарантийного срока.

Гарантийными случаями не являются повреждения или дефекты прибора, вызванные:

- Чрезмерным износом.
- Внешними воздействиями (повреждением при транспортировке, ударами, воздействием погодных условий и других природных явлений).
- Обслуживанием, ремонтом или вскрытием дайв-компьютера любыми не уполномоченными производителем лицами.
- Испытаниями под давлением вне водной среды.
- Несчастными случаями при погружениях.
- Неправильным закрытием крышки отсека элемента питания.

Гарантия на данное изделие на рынках стран ЕС регулируется европейским законодательством, действующим во всех странах ЕС.

Все рекламации должны направляться уполномоченному дилеру SCUBAPRO с приложением датированного подтверждения покупки. Найти ближайшего к вам дилера вы сможете на сайте www.scubapro.com.



Ваш инструмент для дайвинга изготовлен из высококачественных материалов, которые могут быть переработаны и использованы вторично. Тем не менее, пренебрежение правилами утилизации электрических и электронных отходов может нанести ущерб природе и здоровью людей. Пользователи из ЕС могут содействовать защите окружающей среды и здоровью общества, возвращая ненужные изделия в соответствующие местные сборные пункты, как это предусмотрено Директивой ЕС 2012/19/UE. Такие пункты содержатся некоторыми торговыми сетями и местными властями. Изделия, несущие на себе символ возможности вторичной переработки (слева), не должны выбрасываться вместе с обычным домашним мусором.

9.2 Словарь терминов

AVG:	Средняя глубина, рассчитываемая с момента начала погружения или сброса показаний.
CNS O ₂ :	Уровень кислородной токсичности для центральной нервной системы.
Desat:	Время насыщения. Время, необходимое для полного выведения из организма азота, накопленного в ходе погружения.
Длительность погружения:	Время, проведенное на глубине более 0.8 м (3 фута).
Gas:	Основная дыхательная смесь, данные о которой требуются алгоритму ZH-L16 ADT MB.
INT.:	Поверхностный интервал. Время, проведенное на поверхности с момента окончания завершенного погружения.
Местное время:	Время, принятое в местном часовом поясе.
Максимальная глубина:	Максимальная глубина, достигнутая в ходе погружения.
MOD:	Максимальная рабочая глубина Глубина, на которой парциальное давление кислорода (ppO ₂) достигает максимально допустимого уровня (ppO ₂ max). Погружение на большие глубины приводит к воздействию на дайвера опасных уровней ppO ₂ .
Найтрокс:	Кислородно-азотная дыхательная смесь с содержанием кислорода 22% и более. В настоящей Инструкции воздух также рассматривается как разновидность найтрокса.
Запрет авиаперелётов (No Fly):	Минимальный срок ожидания перед совершением воздушного путешествия.
Бездекомпрессионное время:	Допустимое время пребывания дайвера на данной глубине с возможностью прямого выхода на поверхность без декомпрессионных остановок.
O ₂ :	Кислород.
%O ₂ :	Концентрация кислорода, используемая дайв-компьютером для всех расчетов.
ppO ₂ :	Парциальное давление кислорода. Часть общего газового давления в дыхательной смеси, приходящаяся на кислород. Эта величина зависит от глубины и концентрации кислорода. ppO ₂ свыше 1.6 бар считается опасным.
ppO ₂ max:	Максимально допустимое значение ppO ₂ . Совместно с концентрацией кислорода определяет максимальную рабочую глубину.
Нажатие:	Краткое нажатие одной из кнопок прибора без удержания.
Долгое нажатие:	Нажатие одной из кнопок прибора с удержанием в течение 1 с перед отпусканием.
Режим SOS:	Режим, автоматически включающийся в результате завершения погружения с нарушением декообязательств.
Секундомер:	Секундомер. Служит для хронометрирования различных действий в процессе погружения.
UTC:	Universal Time Coordinated. Universal Time Coordinated – всемирное "нулевое" время, к которому привязаны остальные часовые пояса. Требуется для установки времени в поездках.

9.3 Алфавитный указатель

подсветка	10
Тихий режим	30, 32
Скорость всплытия	15
Подсветка	7, 10
Батарейка	9, 33, 35
Кнопки	7
Настройки часов	30, 10
CNS O ₂	5, 15, 16, 17, 20, 23, 40
Дата	31
Рассыщение	5, 8
Сброс таймера	
рассыщения	26, 29
Планировщик погружений	21
Высотные погружения	20
Авиаперелёты после	
погружений	19, 29, 40
Логбук	10, 11, 16, 18, 19, 20, 24, 34
LogTRAK	6, 11, 13, 26, 30, 33
Обслуживание и уход	35
Микропузырьки	8, 15, 18, 20, 22
Максимальная рабочая глубина	
MOD	12, 13, 16, 21, 40, 26
Горные озёра	20
Найтрокс	12, 26, 40
Сброс найтроксных настроек	27
Предупреждение о	
запрете погружений	19, 22, 25
Время запрета полётов	40
Концентрация кислорода	35, 40, 12
Парциальное давление кислорода	12, 16
Компьютерный интерфейс	33
PpO ₂ max	16, 12, 13, 26, 40
Таймер остановки	
безопасности	7, 19, 28
Режим SOS	10, 18, 40
Секундомер	40
Поверхностный интервал	8, 19, 40
Технические данные	35
Текущее время	7, 7
Часовой пояс	40, 31
Единицы измерений	29
UTC	31, 40
Wake-up warning	10
Предупреждающий таймер	10
Предупредительные сигналы	12, 34
Контакты датчика воды	7
Тип воды	21, 26, 28