



SCUBAPRO

BCS MANUAL

SCUBAPRO.COM

**DEEP
DOWN
YOU
WANT
THE
BEST**

SUBSIDIARIES

SCUBAPRO AMERICAS

Johnson Outdoors Diving LLC
1166-A Fesler Street
El Cajon, CA 92020 - USA

SCUBAPRO ASIA PACIFIC

608 Block B, M.P.Industrial
Centre
18 Ka Yip Street, Chaiwan
Hong Kong

SCUBAPRO AUSTRALIA

Unit 21 380 Eastern Valley Way
Chatswood NSW 2067-
Australia

SCUBAPRO FRANCE

(France, UK, Spain, Export:
Netherlands, Belgium, Scandinavia)
Nova Antipolis Les Terriers Nord
175 Allée Belle Vue
06600 Antibes - France

SCUBAPRO GERMANY & E. Europe

Johnson Outdoors
Vertriebsgesellschaft mbH
Bremer Straße 4
90451 Nuremberg
GERMANY

SCUBAPRO ITALY.

Via Tangoni, 16
16030 Casarza Ligure (GE) - Italy

SCUBAPRO SWITZERLAND

Bodenackerstrasse 3
CH-8957 Spreitenbach
Switzerland

MANUALE GIUBBETTI EQUILBRATORI SCUBAPRO

Congratulazioni per l'acquisto di un jacket SCUBAPRO e benvenuto in SCUBAPRO! Siamo certi che potrai beneficiare delle prestazioni straordinarie del nostro jacket, realizzato utilizzando la più avanzata tecnologia disponibile.

Grazie per aver scelto SCUBAPRO e ti auguriamo un futuro di immersioni sicure e di divertimento subacqueo!

INDICE

1. AVVERTENZE IMPORTANTI	4
2. CERTIFICAZIONE EUROPEA	4
3. PRECAUZIONI IMPORTANTI	5
4. INFORMAZIONI GENERALI	6
5. OPERAZIONI PRELIMINARI	6
5.1 Super Cinch Q.A. (regolazione rapida): Regolazione e fissaggio (monobombola, alcuni modelli).....	7
5.2 Cintura standard: regolazione e fissaggio (monobombola)	8
5.3 Cintura bombola supplementare (in alcuni modelli).....	9
6. SISTEMA DI FISSAGGIO RAPIDO PER BIBOMBOLA (P/N 20.040.000). (alcuni modelli: vedere le caratteristiche dei modelli)	9
7. SISTEMI DI ZAVORRA	10
7.1 Cintura di zavorra, standard	10
7.2 Tasche piombi estraibili integrate con fibbia (esclusivo SCUBAPRO) (su alcuni modelli: vedere le caratteristiche dei modelli)	10
7.3 Tasche di Contrappeso (su alcuni modelli: vedere le caratteristiche dei modelli) ..	11
7.4 Kit tasche contrappeso (alcuni modelli: vedere le caratteristiche dei modelli) ..	11
8. SISTEMA VALVOLE	12
9. OPERAZIONI	13
9.1 Gonfiaggio	13
9.2 Sgonfiaggio	13
10. REGOLAZIONE CINGHIAGGI – GENERALITÀ	15
11. CONTROLLO DEL JACKET E RELATIVE PROCEDURE	15
12. PERIODI DI INATTIVITÀ	17
13. SPECIFICHE GENERALI	17
14. X-BLACK	18
15. T-ONE	19
16. GO	20
17. MASTER JACKET	21
18. SEAHAWK - LITEHAWK	23
19. CLASSIC - CLASSIC UNLIMITED - CLASSIC EXPLORER	25
20. LEVEL	27
21. BELLA	28
22. GLIDE	29
23. HYDROS PRO	30

1. AVVERTENZE IMPORTANTI

ATTENZIONE

Il presente manuale deve essere letto e compreso interamente prima di utilizzare il prodotto. Consigliamo di conservare questo manuale per l'intera vita del tuo jacket. LA MANCATA LETTURA E COMPRESIONE, L'INOSSERVANZA DELLE PRECAUZIONI QUI SOTTO ELENATE POTREBBE CAUSARE SERI DANNI, ANCHE MORTALI.

ATTENZIONE

Per immergersi bisogna attenersi alle norme e agli insegnamenti di un'agenzia di certificazione subacquea riconosciuta. Prima di partecipare a qualsiasi attività di immersione è necessario aver completato con successo un corso di addestramento teorico e pratico all'attività subacquea.

ATTENZIONE

Questo manuale non sostituisce un corso d'immersione!

2. CERTIFICAZIONE EUROPEA

I jacket SCUBAPRO descritti in questo manuale hanno ottenuto la certificazione Europea in conformità ai regolamenti che definiscono le condizioni di immissione sul mercato e i requisiti essenziali di sicurezza dei Dispositivi di Protezione Individuale (DPI) di seconda categoria.

Le prove di certificazione sono state eseguite in accordo alla norma armonizzata EN1809, per garantire la conformità del prodotto ai requisiti essenziali di salute e sicurezza definiti dal regolamento Europeo 2016/425/UE.

La marcatura CE e EN1809 indicano il soddisfacimento dei suddetti requisiti.

Il produttore dei jacket SCUBAPRO è: SCUBAPRO EUROPE Via Tangoni 16 16030 Casarza Ligure (GE) Italy, o SCUBAPRO GERMANY & E. Europe Johnson Outdoors Vertriebsgesellschaft mbH Bremer Straße 4 90451 Nuremberg GERMANY.

ATTENZIONE

QUESTO JACKET NON E' UN GIUBBETTO SALVAVITA O UN DISPOSITIVO DI SALVATAGGIO

In emergenza non sempre è garantito il galleggiamento a faccia in su dell'utilizzatore.

ATTENZIONE

Accertarsi di avere compreso completamente il funzionamento e le caratteristiche del jacket e regolare opportunamente i cinghiaggi prima dell'immersione. In caso di dubbi chiedere il supporto del dealer ufficiale SCUBAPRO.

ATTENZIONE

Il jacket non è un apparecchio respiratorio.

Non respirare mai l'aria del jacket.

Il vostro jacket potrebbe contenere residui di gas, liquidi, o altri contaminanti che potrebbero produrre serie conseguenze, addirittura mortali.

 **ATTENZIONE**

In accordo alla norme europee, i nostri jackets sono da considerarsi certificati solo se completi di tutti i componenti secondo la configurazione originale SCUBAPRO, compresa la frusta di bassa pressione in dotazione.

Ogni modifica della configurazione originale comporta la non conformità alla norma di certificazione europea.

3. PRECAUZIONI IMPORTANTI

Come previsto dalle norme che regolano l'impiego delle attrezzature tecniche, è essenziale attenersi a quanto specificato dai seguenti punti:

1. Utilizzare l'attrezzatura secondo quanto indicato da questo manuale e soltanto dopo averlo letto e compreso interamente.
2. L'impiego dell'attrezzatura è limitato agli usi descritti dal presente manuale o agli scopi approvati per iscritto da SCUBAPRO.
3. Le bombole devono essere riempite solo con aria atmosferica compressa secondo la norma EN 12021. L'eventuale presenza di umidità nella bombola, oltre a causare corrosione della stessa, può anche determinare il congelamento e malfunzionamento dell'erogatore in caso di immersione a basse temperature (inferiori a 10°C (50°F)). Durante il trasporto delle bombole devono essere sempre seguite le norme locali per il trasporto di merci pericolose. L'utilizzo delle bombole deve essere sottoposto alle norme che regolano l'uso di gas e l'uso di aria compressa.
4. L'attrezzatura deve essere revisionata da personale qualificato con la frequenza prescritta. Le operazioni di revisione devono essere documentate. Per effettuare riparazioni e durante la manutenzione devono essere utilizzati solo ricambi originali SCUBAPRO.
5. Nel caso in cui l'attrezzatura sia stata revisionata in modo non conforme o riparata da personale non qualificato e non certificato da SCUBAPRO, oppure sia stata utilizzata nei modi e per scopi diversi da quelli specificamente indicati, SCUBAPRO sarà sollevata da qualsivoglia responsabilità.
6. Il contenuto del presente manuale di istruzioni si basa sulle più recenti informazioni disponibili al momento della stampa. SCUBAPRO si riserva il diritto di apportare cambiamenti in qualsiasi momento.
7. Ogni immersione deve essere pianificata e condotta in modo che al termine sia disponibile una ragionevole riserva d'aria per le emergenze, la quantità solitamente indicata è di 50 bar (725 psi).

SCUBAPRO declina ogni responsabilità per danni subiti a seguito della mancata osservanza delle istruzioni riportate in questo manuale. Queste istruzioni non estendono la garanzia e la responsabilità stabilite nelle condizioni di vendita e consegna SCUBAPRO.

 **ATTENZIONE**

Controllare sempre il jacket prima e dopo l'immersione.

4. INFORMAZIONI GENERALI

Scopo primario di un jacket (giubbotto)

Lo scopo primario è quello di rendere l'immersione più confortevole, potendo rendere l'assetto perfettamente neutro ad ogni profondità. Per assetto neutro si intende la possibilità di mantenere qualunque profondità in immersione, senza necessità di sforzi per evitare o la risalita o la discesa da detta quota.



ATTENZIONE

Non usate il vostro giubbotto per sollevare persone o oggetti e/o portarli in superficie: questi possono sganciarsi durante la risalita provocando una improvvisa spinta positiva verso la superficie e quindi perdita di controllo dell'assetto.

5. OPERAZIONI PRELIMINARI

Frusta di bassa pressione (BP)

Collegare il tubo dell'alimentatore o dell'AIR 2 ad un'uscita di bassa pressione, non utilizzata, sul 1° stadio, che deve avere lo stesso filetto (fig. 1).

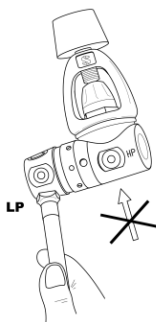

fig. 1



ATTENZIONE

Non collegare la frusta BP ad un'uscita di alta pressione sul 1° stadio o comunque non superiore a 13.8 bar: questo potrebbe danneggiare o far scoppiare la valvola di alimentazione o il tubo BP, con conseguenti danni fisici anche mortali.

5.1 Super Cinch Q.A. (regolazione rapida): Regolazione e fissaggio (monobombola, alcuni modelli)

La Super Cinch Q.A. (regolaz. Rapida) SCUBAPRO® consente di agganciare e sganciare rapidamente il giubbotto da qualsiasi monobombola. L'installazione deve essere eseguita nel modo seguente:

1. Bagnare il nastro prima di bloccarlo sulla bombola. Fissare il nastro (fig. 2 - 1) della cintura a sgancio rapido Q.A. (W1) attorno alla bombola, inserendo il gancio della fibbia inox (B) nell'anello trapezoidale (DR1) (fig. 2 - 1). Posizionare la cavità (S) della piastra schienale sulla spalla della bombola (fig. 2 - 2) con la leva (B) posizionata vicino allo schienalino (BP) (fig. 2 - 3). Il cinghiolo di sicurezza (L) (fig. 2 - 2) fissato in alto sulla piastra schienale, evita che il giubbotto scivoli in basso mentre viene allacciata e chiusa la cintura a sgancio rapido Q.A. Una volta regolato in modo corretto, esso aiuta a ritrovare la giusta posizione del giubbotto sulla bombola, in modo facile e ripetitivo.
2. Chiudere la fibbia (C) (fig. 2 - 3). Se il nastro è troppo teso o troppo lasco, aprire il velcro e regolare nuovamente la lunghezza del nastro (fig. 2 - 1) della cintura a sgancio rapido Q.A. (W1). Per ulteriore sicurezza, far scorrere il passante (SL) (fig. 2 - 1) attorno al terminale nastro (T). A bombola montata, sollevare il gruppo con la maniglia integrata nello schienalino, scuotendo il tutto, per verificare il corretto bloccaggio.

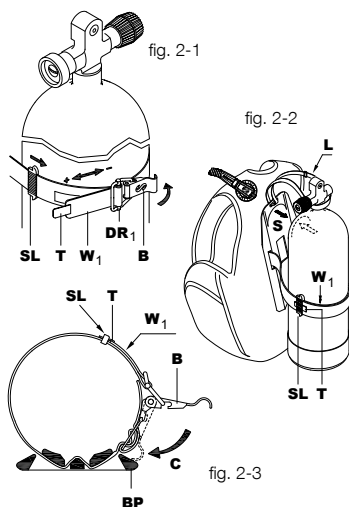

5.2 Cintura standard: regolazione e fissaggio (monobombola)

La cintura standard SCUBAPRO® consente di agganciare e sganciare rapidamente il giubbetto da qualsiasi monobombola. L'installazione deve essere eseguita nel modo seguente:

1. Ruotare la fibbia fino a farla scattare in posizione di apertura, far passare il nastro attorno alla fibbia in plastica come in figura (fig. 2-4), bagnare il nastro prima di bloccarlo sulla bombola e regolarne la lunghezza (fig. 2-7).
2. Se il jacket è dotato di schienalino rigido, posizionare la cavità (S) della piastra schienalino sulla spalla della bombola (fig. 2-6) quindi fissare il nastro (fig. 2-5 e 2-7) della cintura a sgancio rapido (W1) attorno alla bombola. Il cinghiolo di sicurezza (L) (fig. 2-6) presente nei jacket dotati di schienalino rigido, è fissato in alto sulla piastra schienalino, ed evita che il giubbetto scivoli in basso mentre viene allacciata e chiusa la cintura. Una volta regolato in modo corretto, esso aiuta a ritrovare la giusta posizione del giubbetto sulla bombola, in modo facile e ripetitivo.
3. Chiudere la fibbia (C) (fig. 2-7). Se il nastro è troppo teso o troppo lasco, aprire il velcro e la fibbia per regolare nuovamente la lunghezza del nastro (fig. 2-5) della cintura a sgancio rapido (W1). Per ulteriore sicurezza, far scorrere il passante (SL) (fig. 2-5) attorno al terminale nastro (T). Nei jacket dotati di schienalino rigido, a bombola montata, è possibile sollevare il gruppo con la maniglia integrata nello schienalino.

Scuotere il tutto, per verificare il corretto bloccaggio.

Nei jacket non dotati di schienalino rigido è presente un secondo nastro con velcro che consente di posizionare agevolmente la bombola evitando spostamenti indesiderati durante l'uso.

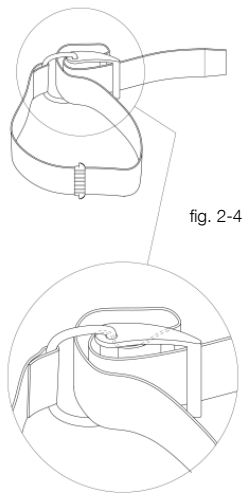

fig. 2-4

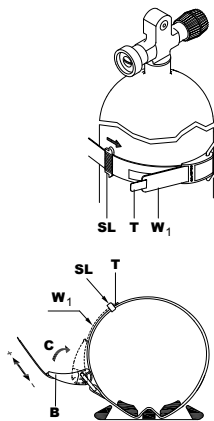
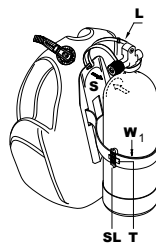

fig. 2-5

fig. 2-6

fig. 2-7



⚠ ATTENZIONE

Per prevenire la perdita accidentale della bombola, assicurarsi che la cintura sia stretta in maniera adeguata in modo che la bombola non possa muoversi o scivolare sul BC.

Il mancato rispetto di questa indicazione può causare lesioni gravi o addirittura mortali.

⚠ ATTENZIONE

Bagnare il nastro della cintura e metterlo in trazione prima di usare il jacket, perché al primo contatto con l'acqua potrebbe leggermente allungarsi, non trattenendo pertanto la bombola, con conseguente rischio di danni gravi o mortali.

5.3 Cintura bombola supplementare (in alcuni modelli)

Alcuni jacket dispongono di schienalini di supporto bombola di dimensioni ridotte per agevolare il trasporto una volta ripiegati. Tali jacket dispongono di una cintura supplementare per garantire il corretto fissaggio della bombola posta sopra alla cintura principale descritta nei capitoli precedenti.

In questi modelli si raccomanda fissare la bombola in modo tale che la cintura principale (inferiore) si posizioni nella metà inferiore della bombola e quella supplementare (superiore) sia poco sopra la metà (vedere figura 2-8) e comunque nella zona a diametro costante della bombola.

Un posizionamento della cintura supplementare troppo in alto può comportare che essa si sfilii attraverso l'ogiva e che la bombola non sia correttamente assicurata al jacket.

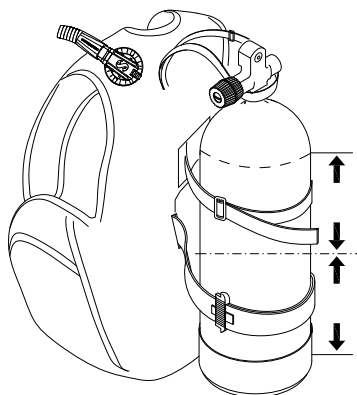

fig. 2-8

⚠ ATTENZIONE

Verificare la corretta posizione e il corretto serraggio delle cinture bombola prima di iniziare l'immersione.

6. SISTEMA DI FISSAGGIO RAPIDO PER BIBOMBOLA (P/N 20.040.000). (ALCUNI MODELLI: VEDERE LE CARATTERISTICHE DEI MODELLI)

SCUBAPRO offre un sistema di aggancio rapido del jacket ad un bibombola, mediante l'uso di blocchetti e cinture regolabili in modo da adattarle al diametro delle bombole usate (fig.3).

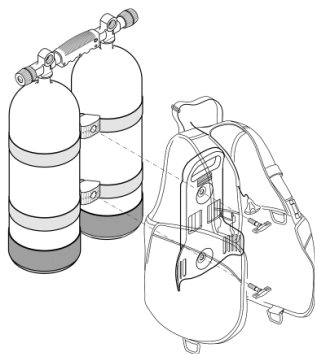

fig. 3

7. SISTEMI DI ZAVORRA

Il peso totale deve essere calcolato in modo da garantire un assetto neutro a qualunque profondità, semplicemente aggiungendo o riducendo il volume d'aria nel sacco.

I jacket SCUBAPRO sono stati progettati per l'uso di tre differenti tipi di zavorra, tutti basati sull'uso di 'Ecoweight' (sacchetti semirigidi con pallini di piombo, sigillati), per migliorare il comfort, ridurre l'usura delle tasche e proteggere l'ambiente.

7.1 Cintura di zavorra, standard

È la tradizionale cintura di zavorra semplice, e con tasche, indipendente dal jacket.

7.2 Tasche piombi estraibili integrate con fibbia (esclusivo SCUBAPRO) (su alcuni modelli: vedere le caratteristiche dei modelli) (fig. 4)

Queste tasche estraibili si inseriscono negli appositi compartimenti del giubbotto (fig. 4-3) trattenute dalla fibbia a sgancio rapido (fig. 4-4) tenendo teso il nastro mediante il mezzo anello a "D": in caso di necessità, sganciando la fibbia (figg. 4-5, 4-6), si può sia sganciare la zavorra, per emergenza durante l'immersione, sia semplicemente trasferire detti pesi, alla fine dell'immersione, sulla barca di appoggio.

Leggere le caratteristiche dei modelli per verificare i pesi massimi accettabili per ciascuno.

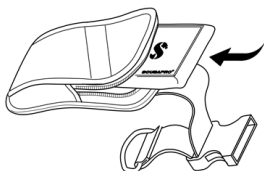

fig. 4-1

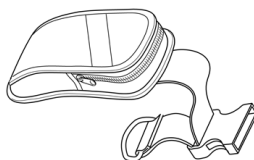

fig. 4-2

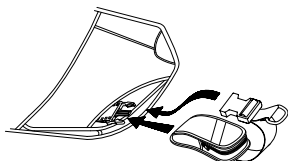

fig. 4-3

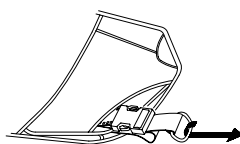

fig. 4-4

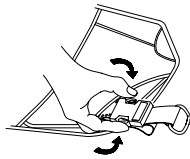

fig. 4-5

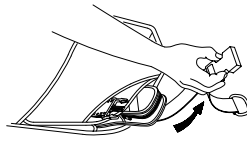

fig. 4-6



ATTENZIONE

Sia gli Ecoweight (fig. 4-1) che le tasche estraibili (fig. 4-2) devono essere perfettamente inserite ed ancorate con le fibbie (fig. 4-4): la perdita della tasca piombi durante l'immersione causa galleggiamento improvviso e risalita incontrollata, con conseguente rischio di danni gravi anche mortali.

⚠ ATTENZIONE

Provare ripetutamente l'operazione di aggancio e sgancio delle tasche piombi prima dell'immersione.

7.3 Tasche di Contrappeso (su alcuni modelli: vedere le caratteristiche dei modelli)

I modelli di alta gamma SCUBAPRO offrono le due tasche di contrappeso (fig. 5-CP₁).

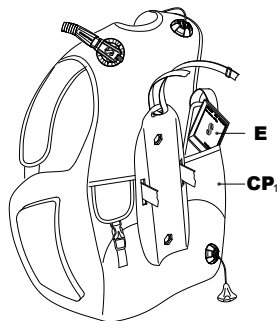

fig. 5

⚠ ATTENZIONE

I piombi di contrappeso non sono stati progettati per essere sganciati in emergenza, pertanto devono essere integrati con un ulteriore sistema di zavorra che possa essere sganciato in emergenza, producendo immediatamente una spinta ascensionale.

Leggere le caratteristiche dei modelli per verificare i pesi massimi accettabili per ciascuno.

7.4 Kit tasche contrappeso (alcuni modelli: vedere le caratteristiche dei modelli)

Alcuni modelli offrono la possibilità di aggiungere un kit opzionale tasche di contrappeso da collegare allo schienale. Ogni tasca di contrappeso può ospitare fino a 1kg di Ecoweight SCUBAPRO.

⚠ ATTENZIONE

Rivolgersi ad un tecnico autorizzato SCUBAPRO per l'assemblaggio appropriato del kit tasche di contrappeso

8. SISTEMA VALVOLE

I jacket SCUBAPRO sono completati con il sistema BPI (Balance Power Inflator). Il B.P.I., collegato al sistema bombola/erogatore, permette il controllo dell'assetto in acqua (gonfiaggio/sgonfiaggio del jacket) mediante pulsanti di carico e scarico. In alternativa è possibile montare il sistema AIR2.

Collegamento del b.p.i. o a.i.r.2

Questi due tipi di alimentatori consentono il gonfiaggio del jacket tramite l'aria della bombola. Il tubo BP a cui sono collegati è fissato da un lato ad un'uscita di BP sul primo stadio, dall'altro ai corpi alimentatori mediante innesto rapido, a tenuta anche quando è sganciato. Per collegare l'innesto rapido (fig. 6 - C).

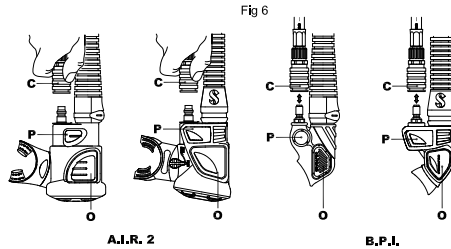

fig. 6

1. Assicurarsi che le due parti dell'innesto siano pulite e senza corpi estranei (sabbia, ecc.)
2. Tirare indietro la boccola scanalata, tenendo ben premuta la parte interna contro il corpo alimentatore.
3. Rilasciare detta boccola, quando l'innesto femmina è ben assestato su quello maschio. Tirare il tubo con delicatezza, per verificare l'avvenuto aggancio.
4. Per sganciare le due parti, tirare indietro la boccola, sganciando il tubo dal corpo alimentatore.



ATTENZIONE

AIR2 utilizza un innesto rapido dedicato.

Quando si utilizza AIR2, assicurarsi di usare solo la frusta SCUBAPRO dedicata, fornita con il relativo innesto rapido specifico.



ATTENZIONE

Non lasciare mai acqua all'interno del sacco: l'uso continuo di gonfiaggio a bocca o della valvola di scarico può provocare ingresso d'acqua che ridurrebbe il volume utile del jacket, provocando problemi seri. Scaricare tutta l'acqua prima dell'uso.

9. OPERAZIONI

9.1 Gonfiaggio

Gonfiaggio del jacket con la valvola di alimentazione (del BPI /AIR 2)

Per gonfiare il sacco, premere il pulsante di carico (fig. 6 - P). Per un controllo più fine dell'assetto, è conveniente premere ripetutamente a colpi brevi.

Gonfiaggio del jacket con la bocca (BPI/AIR 2)

In genere l'alimentazione a bocca si effettua scaricando l'aria dei polmoni nel boccaglio: questa operazione deve essere eseguita in superficie o a terra, prima dell'immersione. Questa è un'operazione che solitamente viene effettuata quando non si può o non si vuole usare, per questo scopo, l'aria della bombola.

1. Dapprima soffiare una piccola quantità d'aria per eliminare eventuale acqua residua dall'alimentatore.
2. Continuare a soffiare, premendo a fondo il pulsante di scarico (fig. 6 - O).
3. Rilasciare detto pulsante, quando inizia una nuova fase di inspirazione di aria fresca.
4. Ripetere le fasi 2 e 3 fino a raggiungere il galleggiamento desiderato.

9.2 Sgonfiaggio

Sgonfiaggio del jacket con la valvola di scarico del Monocomando (ved. Manuale Monocomando)

Fermarsi in posizione verticale.

Una volta in posizione azionare la valvola scarico del monocomando sulla spalla sinistra azionandola come segue:

- a) tirando leggermente sull'assieme tubo corrugato (fig. 7 - A).
E' inutile tirare troppo, in quanto l'apertura della valvola è a corsa limitata.
Per richiudere la valvola: smettere di tirare e rilasciare il corrugato.
- b) spingendo di lato il pulsante che sporge fuori dalla cassa della valvola (fig. 7 - C) (Brev.): questo sistema può anche essere utile per scaricare il sacco di un altro subacqueo in difficoltà (panico, stato d'incoscienza, ecc.)

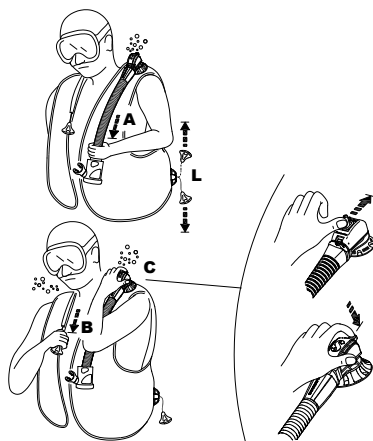

fig. 7



ATTENZIONE

Evitare il contatto di boccaglio e/o pulsante di scarico con sabbia o altri corpi estranei: questi potrebbero pregiudicare la tenuta della valvola. Qualora succedesse in immersione, scuotere l'alimentatore premendo più volte il pulsante. Se la perdita continua, bisogna terminare l'immersione. Continuare in queste condizioni potrebbe pregiudicare l'uso del jacket con perdita di controllo dell'assetto con rischio di danni gravi o mortali.

Scarico del sacco attraverso il boccaglio (BPI e/o AIR 2)

Assumere in acqua una posizione verticale, a testa in su. Alzare il BPI (o AIR 2) tenendolo di fronte al viso: questo garantisce una posizione più alta dell'aria nel sacco. Premere il pulsante di scarico (fig. 6-O) e verificare visivamente l'uscita dell'aria dal boccaglio. Per un controllo più preciso, premere ripetutamente e per brevi periodi controllando gli effetti di queste ripetute azioni sull'assetto.

**ATTENZIONE**

- Il gruppo di scarico manuale (monocomando) presenta infatti un pulsante di scarico supplementare (brevettato) sul gomito corrugato che quando viene azionato (fig. 7-C) scarica il sacco, ad es. in caso di difetto dello stesso monocomando (cavetto interno, pernetti di fissaggio rotti, ecc.) o mentre si respira con l'AIR 2.
- Qualunque sia il modo usato per scaricare il sacco, tenere la valvola aperta solo per il tempo strettamente necessario: ciò evita che nel sacco possa entrare acqua in eccesso.
- Non premere il pulsante di scarico mentre si tira il monocomando, in quanto enterebbe acqua nel sacco attraverso il boccaglio.

Valvola di scarico manuale sulla spalla (fig. 7-B)

La valvola sulla spalla destra, si aziona tirando leggermente il pomolo, collegato ad essa da un cordino (fig. 7 - B). Per attivare la valvola di scarico manuale, posizionarsi in modo che la valvola sia in posizione superiore rispetto al jacket.

Attivare la valvola di scarico fino a quando si è raggiunto il valore di galleggiabilità desiderato. Per chiudere la valvola smettere di tirare il pomolo (fig. 7-B)

Valvola di scarico manuale inferiore (fig. 7-L)

Questa valvola, che ha doppia funzione, è collocata dietro e in basso sul jacket: serve per scaricare aria quando il subacqueo è in posizione orizzontale o a testa in giù, tirando il pomolo collegato ad essa con un cordino. (fig. 7-L)

A fine immersione serve anche per scaricare l'eventuale acqua entrata nel sacco.

**ATTENZIONE**

I dispositivi di scarico con la massima portata di scarico del gas, sono la valvola sulla spalla (fig. 7-B) e la valvola inferiore (fig. 7-L)

Valvola di scarico automatica

Questa valvola evita eccesso di gonfiaggio del sacco: oltre un certo livello di pressione interna, prefissato, la valvola si apre automaticamente scaricando aria, in modo da evitare sollecitazioni o danni al jacket. Quando la pressione corretta viene ristabilita, la valvola automaticamente si richiude.

10. REGOLAZIONE CINGHIAGGI – GENERALITÀ



ATTENZIONE

Regolare il cinghiaggio in modo da non provocare compressione ai polmoni, quando il sacco è gonfio. Questa è una condizione ad alto rischio, anche mortale. Prima di ogni immersione controllare che cinture, nastri, agganci o fascioni siano correttamente regolati.

Apertura e bloccaggio dei nastri

Per chiudere o aprire rapidamente il giubbetto vengono usate fibbie a sgancio e aggancio rapido sia sulle spalle che sul fascione ventrale. Il fascione ventrale inoltre dispone di un sistema di chiusura a velcro.

Regolazione sulle spalle (su alcuni modelli: vedere le caratteristiche dei modelli)

Su questo modello l'altezza delle spalline è regolabile, grazie al nastro che può scorrere e poi bloccarsi sulle barre della fibbia maschio. Quindi, col jacket indossato, per stringere è sufficiente tirare il semianello alla fine del nastro con fibbia maschio e per allargare, sollevare la base della fibbia femmina. Volendo separare detta fibbia femmina dal maschio, premere le due sporgenze della fibbia maschio, che spuntano ai lati della fibbia femmina.

Un nastro pettorale con fibbia a sgancio rapido, evita che il jacket si allarghi sul petto durante il nuoto, aumentando l'attrito dinamico.

11. CONTROLLO DEL JACKET E RELATIVE PROCEDURE

Una verifica del jacket prima e dopo l'immersione è un aiuto sicuro per individuare eventuali problemi, prevenendo possibili incidenti.

Tutta l'attrezzatura deve essere regolarmente controllata da un tecnico autorizzato SCUBAPRO.



ATTENZIONE

Non utilizzate un jacket che non sia stato sottoposto a controllo pre e post immersione o che non abbia superato tale controllo. Perdita di galleggiamento o di tenuta d'aria, possono causare incidenti anche mortali.

Controllo visivo e verifica delle valvole prima dell'immersione:

1. **Controllare** che il giubbetto non presenti tagli, buchi, scuciture, abrasioni eccessive, componenti mal fissati o mancanti o danni di qualsiasi tipo.
2. **Controllare** il corretto avvitaamento delle valvole di scarico e della ghiera gomito.
3. **Controllare** allo stesso modo l'alimentatore (o AIR 2) e relativi comandi; le valvole a scarico manuale: non devono presentare danni o sporco contaminante.
4. **Azionare** il pulsante di carico (collegato ed in pressione), di scarico, le valvole di scarico manuale e di sovrappressione: devono funzionare e tenere correttamente. Stessa procedura per il monocomando.
5. **Gonfiare** il sacco a bocca finché è pieno. Ascoltare se vi sono perdite: tenere il jacket gonfio per almeno 30 minuti e verificare che non si verifichino perdite di volume.
6. **Bagnare** il nastro della cintura sgancio rapido: fissando il jacket alla bombola, verifi care che esso non scivoli su di essa, sollevandolo con la maniglia sullo schienalino.
7. **Indossando** il jacket, usare tutte le **regolazioni** in modo da ottenere una condizione confortevole, che non comprima i polmoni. Effettuare queste regolazioni a sacco gonfio e usando la muta che si intende usare.
8. **Controllare** che il sistema di aggancio e sgancio della zavorra sia perfettamente funzionale, in modo da garantire, in caso di necessità, uno sgancio veloce della stessa.
9. **Effettuare un controllo** incrociato con il compagno di immersione, prima di immergersi.

**ATTENZIONE**

Non immergersi con un jacket danneggiato, che perde aria o non funziona correttamente. Terminare l'immersione più rapidamente possibile, ma in modo sicuro, se il jacket presenta uno dei difetti descritti.

Dopo l'immersione: pulizia, controllo, e messa a riposo del jacket

Con un minimo di cura il proprio jacket continuerà a rendervi piacevoli le immersioni, per anni. Manutenzione e piccoli accorgimenti sotto descritti devono essere costantemente applicati:

1. Sciacquare abbondantemente il giubbotto, all'interno e all'esterno, con acqua dolce dopo l'uso (non usare solventi o detersivi aggressivi).
 - riempire il sacco di circa 1/4 del suo volume con acqua dolce attraverso il boccaglio del BPI o AIR 2;
 - gonfiare il sacco a bocca ed agitarlo per distribuire l'acqua in modo uniforme all'interno;
 - scaricare l'acqua dal boccaglio, tenendo il sacco rovesciato;
 - ripetere l'operazione più volte;
 - risciacquare con acqua fresca o immergendo il jacket in un contenitore adeguato e con una pistola a getto;
 - sciacquare e pulire bene tutte le valvole e BPI (o AIR 2) specialmente per eliminare tracce di sabbia o sporco.
2. **Appendere il jacket** e lasciarlo asciugare lontano dai raggi solari. Quando viene riposto per lungo periodo, deve rimanere in luogo fresco e asciutto e leggermente gonfiato.

**ATTENZIONE**

Evitare assolutamente il contatto continuo e frequente con acqua clorata (piscina). Se ciò accade, sciacquare il jacket subito dopo l'uso, con acqua dolce. Il cloro presente in quell'acqua, ossida il tessuto del jacket e ne accorcia la vita e le prestazioni (colori, resistenza meccanica, ecc.). Danni provocati dall'uso in acqua clorata non sono coperti da garanzia.

12. PERIODI DI INATTIVITÀ

Riporre il jacket, perfettamente asciutto e parzialmente gonfio, in ambiente fresco, scuro ed asciutto, ingrassando leggermente gli innesti AIR 2 e BPI (con grasso lubrificante SCUBAPRO).

Intervallo di ispezione e manutenzione

L'equilibratore deve essere ispezionato e sottoposto a manutenzione presso un Centro assistenza autorizzato almeno una volta l'anno o con maggiore frequenza se ci si immerge spesso. La garanzia non copre eventuali danni dovuti alla mancata esecuzione di un'adeguata manutenzione dell'equilibratore.

ATTENZIONE

A causa dell'utilizzo intenso, i jacket usati in noleggio/diving centers, utilizzo professionale o altro uso intensivo devono essere controllati almeno ogni 6 mesi. Le condizioni generali e i principali componenti di sicurezza come la camera d'aria, le valvole, il gomito, il tubo corrugato, l'inflator, devono essere ispezionate. Se una delle parti di cui sopra mostra usura o prestazioni insufficienti, dovrebbe essere immediatamente sostituita o il jacket dovrebbe essere rimosso dall'utilizzo in caso ne sia impossibile la riparazione.

13. SPECIFICHE GENERALI

Limiti operativi di temperatura

Aria	-20°C	a	+50°C	-4°F	a	122°F
Acqua	-2°C	a	+40°C	28°F	a	104°F

ATTENZIONE

Per immergersi in acque fredde, con temperatura inferiore a 10°C / 50 °F, è necessario aver seguito e superato corsi specifici per tali condizioni. Questo manuale non prevede e non si sostituisce a questo tipo di istruzione.

Tube a bassa pressione / sistema di gonfiaggio pneumatico

Pressione di esercizio	6,5 – 13,8 bar
Filettatura della frusta di bassa pressione	3/8 – 24 UNF
O-ring e guarnizioni	EPDM – Buna/Nitrile - Silicone

ATTENZIONE

Questo prodotto è stato progettato per uso con aria oppure miscele di elio/azoto/ossigeno, fino ad un massimo di 40% di quest'ultimo. L'uso di miscele di gas con % maggiore di ossigeno possono provocare corrosione, deterioramento o malfunzionamento dei componenti, con pregiudizio anche grave della funzionalità del jacket e dell'utilizzatore. Miscele particolari di gas possono addirittura presentare rischio di incendio e/o esplosione.

14. X-BLACK

X-Black costituisce il nuovo modello di punta della gamma dei GAV Scubapro.

Si tratta di una profonda evoluzione del precedente T-Black che ne mantiene le caratteristiche positive e migliora tutte le altre inclusi il comfort e la vestibilità.

È un monosacco regolabile in materiale ad alta resistenza (Cordura® 1000), rivestito di poliuretano e saldato a radiofrequenza. Due volumi addizionali collocati nella parte posteriore tra la bombola e la schiena del subacqueo aggiungono ulteriore spinta una volta gonfiati. I due lobi posteriori sono autoretrattili tramite un sistema di nastri elastici rossi (Airflex Technology System) e non creano resistenza idrodinamica aggiuntiva quando sono sgonfi.



Il nuovo X-Black è caratterizzato da un sacco vincolato liberamente all'imbrago in modo da ottimizzare il comfort. Il gonfiaggio provoca una leggera traslazione posteriore del sacco che, in questo modo, non preme sul corpo del subacqueo.

Sezioni imbottite morbide sono localizzate sulla linea del fascione e sullo schienale per incrementare ulteriormente la comodità. Gli spillacci hanno una forma ergonomica che migliora la vestibilità e un rivestimento morbido che prosegue sia sotto le valvole che intorno al collo, inoltre possono essere regolati in lunghezza in base alle esigenze personali. Sugli spillacci sono fissati anelli a D ultraleggeri in lega di Alluminio conformati in modo da agganciare facilmente qualsiasi accessorio., anche i più pesanti.

Le tasche, grandi e di facile accesso, sono anch'esse realizzate in Cordura® e air-net, forniscono un'eccellente capienza e resistenza all'usura e sono arricchite dal classico logo Scubapro da un lato e dal nuovo logo X-Black dall'altro. Una tasca aggiuntiva sul lato destro può essere utilizzata per contenere un pedagno, una maschera di riserva o qualsiasi altro accessorio.

Il sistema di zavorra integrata include due tasche portapiombi nella parte frontale e due tasche posteriori per i contrappesi.

Due tasche octopus sono localizzate nella parte frontale e consentono di posizionare e rilasciare agevolmente la fonte d'aria alternativa tramite la frusta ad essa connessa. Sono previsti anche occhielli laterali per collegare e trasportare un coltello.

Ciascuna tasca portapiombi estraibile può contenere fino a 5 kg (11lb) di Ecoweight oltre la taglia "M" e fino a 2,5 kg (5.5 lb) nelle taglie "S" e "XS" (vedere procedura di assemblaggio, fig 4-1, 4-2).

Ciascuna tasca posteriore può essere dotata fino a 2,5kg (5.5 lb) di Ecoweight.

Le caratteristiche di questo jacket sono riportate nella tabella sottostante e stampate sull'etichetta cucita sul jacket.

Taglia	Max capacità di sollevamento (N*)	Max capacità della bombola (l)
S	170	18
M	200	
L	220	
XL	250	
XXL	290	

*N=Newton

15. T-ONE

T-one è il jacket Scubapro progettato specificatamente per l'attività dei diving center. Ideale per le scuole e l'affitto, è basato su un monosacco regolabile semplice ma estremamente robusto. Le soluzioni tecniche ed i materiali sono affidabili anche nell'uso più intensivo. Il monosacco è realizzato in EndurTex, costituito da fibre di nylon estremamente resistenti, rivestito in poliuretano, saldato in alta frequenza e approvato in seguito a specifiche prove di fatica in laboratorio. Ha inoltre lo schienalino rivestito in un particolare materiale anti-scivolo per massimizzare il comfort. Il T-ONE ha inoltre etichette colorate per individuare facilmente la taglia.

Due tasche per octopus situate sulla parte anteriore consentono di fissare e sganciare facilmente la frusta di bassa pressione dell'octopus e della strumentazione.

Presenta ampie tasche autosvuotanti con Velcro.

Un kit tasche posteriori è disponibile come accessorio separato, ogni tasca posteriore può portare fino a 1kg (2.2 lb) di Ecoweight. Rivolgersi ad un centro autorizzato Scubapro per il montaggio del kit.



Le caratteristiche di questo jacket sono riportate nella tabella sottostante e stampate sull'etichetta cucita sul jacket.

Taglia	Max capacità di sollevamento (N*)	Max capacità della bombola (l)	Color Coord.
XXS	90	15	viola
XS	110		bronzo
S	140		verde fluorescente
M	170	18	blu
L	180		giallo fluorescente
XL	210		arancio fluorescente
XXL	230		grigio scuro

*N=Newton

16. GO

Se vi piace viaggiare verso i vostri luoghi d'immersione preferiti, il nuovo jacket da viaggio SCUBAPRO GO è pronto a seguirvi. GO è la risposta alle vostre necessità: leggero, pieghevole e completo di tasche piombi frontali integrate. E' inoltre disponibile un kit dedicato di tasche piombi posteriori che possono essere applicate facilmente tramite una fibbia.

Il suo stile unico e moderno combina lo spirito di avventura con soluzioni tecniche innovative.

Si tratta di un jacket a monosacco regolabile frontalmente con un nuovo taglio ergonomico che regala non solo leggerezza ma anche tanto comfort.

Dispone di fibbie rotanti sugli spallacci per renderlo più facile da indossare e per adattarsi meglio al corpo. E' anche ideale per il corpo femminile.

GO è costruito con tessuto NYLON 210 resistente e leggero, rivestito in poliuretano e saldato a radiofrequenza per la massima vestibilità.

Il monosacco di nuova progettazione consente un'elevata spinta di galleggiamento senza ridurre il comfort. Il profilo arrotondato delle tasche permette una facile accessibilità in ogni condizione. Le tasche infatti sono grandi e robuste, realizzate in NYLON stampato rinforzato da un tessuto a rete che permette inoltre un rapido scarico dell'acqua.

Il nuovo schienalino morbido ergonomico in Air-net è leggero e soffice. Senza elementi rigidi, questo schienalino consente al jacket di essere facilmente ripiegato e conservato nell'apposita sacca a tracolla in dotazione.

Il nuovo fascione in rete Quick Dry Coated Mesh contribuisce alla riduzione del peso e si asciuga rapidamente dopo l'immersione.

La connessione alla bombola è garantita dalla classica cintura portabombola con fibbia in plastica con in aggiunta una cintura superiore. Questo garantisce alla bombola un bilanciamento sorprendentemente efficace in qualsiasi posizione e non provoca alcuna pressione sulla schiena.

GO è incredibilmente leggero (2.6 kg in taglia L) e non occupa molto spazio nella vostra sacca una volta ripiegato per consentirne il trasporto. GO è venduto in una piccola e leggera sacca da viaggio dedicata per una maggiore protezione. Non potrebbe essere più facile metterlo nel vostro bagaglio.

Leggeri anelli a D in alluminio sono stati applicati agli spallacci. La loro forma angolata e le generose dimensioni consentono anche il rapido e semplice aggancio degli accessori pesanti. Sono previsti anche occhielli laterali per fissare e trasportare un coltello.

Ciascuna tasca portapiombi estraibile può contenere fino a 4.5 kg (10lb) (vedere procedura di assemblaggio figure 4-1, 4-2).

Le caratteristiche di questo jacket sono riportate nella tabella sottostante e stampate sull'etichetta cucita sul jacket.



Taglia	Max capacità di sollevamento (N*)	Max capacità della bombola (l)
XS	100	15
S	120	
M	140	
L	160	18
XL	190	

*N=Newton

17. MASTER JACKET

(Certificato come CBRD - EN 12628, che significa che il Master Jacket consente al subacqueo di mantenere una posizione eretta e sicura in superficie, con la testa fuori dall'acqua, anche nel caso in cui fosse privo di sensi).

Il progetto di questo leggendario modello è stato realizzato nel lontano 1978: è stato il primo giubbotto integrale mai prodotto ed era così valido da rimanere praticamente inalterato negli anni. Il Master Jacket è decisamente diverso dagli altri giubbotti, grazie al suo perfetto controllo dell'assetto tridimensionale: indipendentemente dalla successione dei movimenti o da quale posizione iniziano, la 'bolla' d'aria interna non può produrre spinte rotazionali al subacqueo, che lo renderebbero instabile (fig. A).



Questa caratteristica è dovuta alla forma della camera d'aria che è formata da tre anelli, che essendo comunicanti, consentono alla 'bolla' d'aria di circolare senza ostacoli (fig. A1). Infatti se l'anello fosse interrotto (fig. B), un'eventuale rotazione dell'anello, che ne portasse in alto uno dei due terminali (E o E1), proprio dove si trova la bolla d'aria (O), impedirebbe alla rotazione di continuare, cosa che non succederebbe con un anello continuo. Questo garantisce non solo un impareggiabile livello di confort durante l'immersione, ma anche una posizione "a faccia in su" in superficie, anche in caso di perdita di coscienza, offrendo quindi un livello di sicurezza attiva decisamente superiore. Per quanto sopra enunciato, il Master Jacket è stato l'unico giubbotto al mondo, omologato come CBRD (Combined Buoyancy Rescue Device) (EU Norm): ciò significa che può essere usato come una normale giubbotto equilibratore, ma con l'ulteriore caratteristica di garantire che in superficie il subacqueo abbia sempre una posizione eretta e sicura con la testa fuori dall'acqua anche in caso fosse privo di sensi. Ulteriori soluzioni tecniche e tipi di materiale sono stati adottati per aumentare il già ottimo livello di sicurezza; il Master Jacket ad esempio è costituito da due sacchi: quello interno, stagno, trattiene la 'bolla d'aria' ed è fatto in poliuretano/polietere, saldato a radiofrequenza; quello esterno è fatto di tessuto ad alta resistenza (Cordura 1000) cucito con filo spesso, dello stesso materiale, che garantisce resistenza meccanica e all'abrasione.

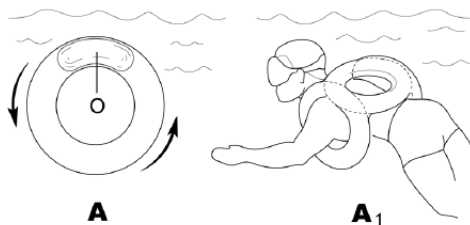

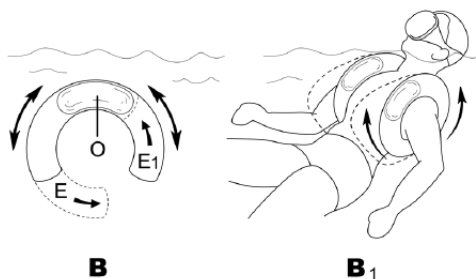

Anche il sistema di fissaggio è a doppia sicurezza : oltre alle spalline, formate dai due “anelli” laterali, sono previsti degli spallacci da 50 mm. con fibbie di metallo regolabili, anche con i guanti, per tenere il giubbotto molto aderente al corpo del subacqueo, anche in caso di tuffo in acqua da molti metri! La cintura sternale è elastica per evitare compressione eccessiva sui polmoni, a sacco gonfio. Tessuti ad alta visibilità e strisce catarifrangenti per facilitare l’avvistamento, completano la dotazione di sicurezza. Sotto la spallina destra è stato inserito un passante elastico (fig. L) per inserire una lampada intermittente durante le immersioni notturne (tipo la Safety Light e Strobe Light – SCUBAPRO®).

Lo schienalino e relativa piastra, la cintura a sgancio rapido Q.A, il sistema di valvole e di alimentazione sono descritti sul manuale.

Il sistema di valvole, di alimentazione e di bardatura sono quelli descritti sul Manuale.

Come ulteriore soluzione di sicurezza il Master Jacket è predisposto per l’uso di bombolino di emergenza ad aria (fig. PB) inseribile in apposite tasche, per evitare che rimanga esposto e impigliato. Semianelli di acciaio AISI 316, molto robusti, consentono l’aggancio di qualunque accessorio.

L’ultima evoluzione di Master Jacket include la nuova generazione di valvole e gruppo di comando Scubapro e uno schienalino morbido realizzato in Airtex®.

Le caratteristiche di questo jacket sono riportate nella tabella sottostante e stampate sull’etichetta cucita sul jacket.

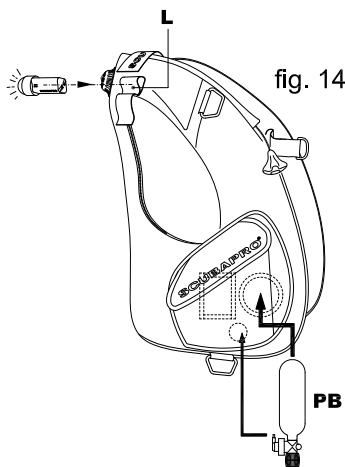

Taglia	Max capacità di sollevamento (N*)	Max capacità della bombola (l)	
S	220	10+10	
M	230		
L	240		
XL	280		
XXL	310		

*N=Newton

18. SEAHAWK - LITEHAWK

La famiglia “Hawk” comprende jacket a galleggiamento posteriore che consistono di un singolo monosacco, una bardatura indipendente e un sistema di fascioni regolabili.

Il sistema è modulare, rendendo possibile l'applicazione di tasche piombi opzionali sia posteriormente che lateralmente usando il sistema di tasche portapiombi integrate a sgancio rapido.

I nostri jacket Hawk lasciano al subacqueo le braccia e il torace libero, quindi sono ideali per ogni tipo di lavoro sott'acqua e offrono maggiore libertà di movimento.

Inoltre, quando il monosacco è vuoto o leggermente gonfio l'ingombro e l'attrito vengono ridotti al minimo grazie ad una serie di bande elastiche che ottimizzano il compattamento del suo volume.

SEAHAWK è dotato di tasche e un disegno unisex degli spillacci.

LITEHAWK rappresenta la versione minimale essendo costituito dal solo sacco collegato ad un semplice imbrago per ottenere la maggiore leggerezza.

Le principali caratteristiche di questi modelli sono:

- Sistema di contenimento del sacco posteriore con nastri elastici addizionali che permettono di mantenerlo praticamente coperto dalla sagoma del subacqueo quando non è gonfio, riducendo la resistenza idrodinamica al minimo concepibile.
- Fascione con sistema elastico che permette una perfetta aderenza e vestibilità a tutte le profondità e in ogni condizione.
- Bordatura morbida del collo per migliorare il comfort del subacqueo
- Tasche posteriori per i contrappesi integrate
- Sistema di zavorra integrata (opzionale)
- Monoregolazione dei fascioni che rende ancora più semplice indossare correttamente il jacket in poco tempo, diminuendo il numero di cinghie libere ed aumentando la vestibilità.

Il materiale usato per il sacco è in nylon 420 e cordura 1000, spalmati poliuretano, ed il materiale della bardatura è un tessuto in poliestere, con imbottitura morbida all'interno.

Ciascuna tasca portapiombi estraibile può contenere fino a 5,5 kg (12lb) di Ecoweight su tutte le taglie del SeaHawk (vedere la procedura di assemblaggio, fig 4-1, 4-2).

Ciascuna tasca posteriore dei modelli Litehawk e Seahawk può essere dotata fino a 2,25 kg (5lb) di Ecoweight.



SEAHAWK:

Le caratteristiche di questo jacket sono riportate nella tabella sottostante e stampate sull'etichetta cucita sul jacket.

Taglia	Max capacità di sollevamento (N*)	Max capacità della bombola (l)	
S	190	18	
M	190		
L	190		
XL	190		
XXL	190		

*N=Newton

LITEHAWK:

Le caratteristiche di questo jacket sono riportate nella tabella sottostante e stampate sull'etichetta cucita sul jacket.

Taglia	Max capacità di sollevamento (N*)	Max capacità della bombola (l)	
XS/S	130	15	
M/L	130		
XL/XXL	130		

*N=Newton

19. CLASSIC - CLASSIC UNLIMITED - CLASSIC EXPLORER

Inventato da SCUBAPRO, questo equilibratore offre un controllo dell'assetto più armonico e graduale possibile, grazie ai passaggi interni privi di restrizioni che consentono all'aria di spostarsi continuamente nel jacket, per portarsi nel punto più alto. Il subacqueo è abbracciato da questa bolla che assicura movimenti facili e precisi. In superficie, l'equilibratore garantisce una posizione di galleggiamento confortevole e rilassata, oltre alla sicurezza della posizione supina.

Questi modelli rappresentano un compendio della pluriennale esperienza in materia di SCUBAPRO. Il disegno originale di questi modelli leggendari è stato sviluppato a partire dal 1978: è stato il primo equilibratore per immersioni mai prodotto e la sua eccezionale qualità gli ha permesso di arrivare fino ai giorni nostri praticamente invariato.

Ora esistono due versioni diverse dell'equilibratore per soddisfare i bisogni di tutti i subacquei.

Il Classic Unlimited è un jacket di fascia alta che si rivolge ai subacquei che desiderano un jacket il più completo possibile.

Il Classic Explorer è dedicato ai diving centers e ai subacquei che preferiscono un jacket semplice ma di qualità, senza compromettere la sicurezza ed il comfort.



Caratteristiche relative ad entrambi i modelli:

1. Tessuto NYLON 420 ad alta resistenza con doppia splamatura.
2. Monosacco con rinforzi in tessuto poliestere e cuciture ad alta resistenza.
3. Tre valvole di scarico dell'aria garantiscono al subacqueo di poter scaricare l'aria in qualsiasi posizione.
4. Cintura standard corredata di fibbia con camma in acciaio che permette una chiusura semplice e sicura.
5. Anelli a D piegati consentono di agganciare facilmente tutti gli accessori.
6. Due tasche di grande volume con doppia cerniera offrono un accesso semplice e un sicuro trasporto degli accessori.
7. Sistema per collegare un coltello da entrambi i lati.
8. Cintura portabombola Super Cinch per una regolazione rapida.

Lo schienale e la cintura Super Cinch sono quelli descritti nel manuale.



Il Classic Unlimited ha anche le seguenti caratteristiche:

1. Sistema di pesi integrato a sgancio rapido.
2. Due tasche posteriori per contenere piombi di contrappeso.
3. Imbottitura morbida in Neoprene attorno al collo e schienale imbottito di schiuma termoformata consentono un eccezionale comfort durante l'immersione dentro e fuori dall'acqua.
4. Fascione con chiusura dotata di fibbia a camma metallica.

Ciascuna tasca portapiombi estraibile puo' contenere fino a 5,5 kg (12lb) oltre la taglia "L" e fino a 4,5 kg nelle taglie inferiori (vedere la procedura di assemblaggio, fig 4-1, 4-2), e ciascuna tasca posteriore può essere dotata fino a 2,25 kg (5lb) di Ecoweight.



Le caratteristiche di questo jacket sono riportate nella tabella sottostante e stampate sull'etichetta cucita sul jacket.

CLASSIC EXPLORER / CLASSIC UNLIMITED:

Taglia	Max capacità di sollevamento (N*)	Max capacità della bombola (l)	
XS	140	18	
S	140		
M	210		
L	280	10+10	
XL	310		

*N=Newton

CLASSIC:

Taglia	Max capacità di sollevamento (N*)	Max capacità della bombola (l)	
XS	150	18	
S	180		
M	200		
L	260	10+10	
XL	360		

*N=Newton

20. LEVEL

Level è un equilibratore a regolazione anteriore che riassume tutte le migliori caratteristiche per un'immersione ricreativa. È estremamente leggero e robusto, grazie al sacco realizzato con tessuto EndurTex da 420 denari. La vestibilità è particolarmente confortevole perché il sacco è progettato in modo da avvolgere delicatamente il corpo in ogni condizione di gonfiaggio. La stabilità è perfetta grazie alle dimensioni dello schienalino che sorregge la bombola.

Level è dotato del modello più recente di gruppo di comando e relativi accessori in grado di fornire affidabilità e facilità di gestione impareggiabili. Inoltre il sistema di zavorra integrato a sgancio rapido con fibbie piatte garantisce massimo comfort e comodità. Le grandi tasche a velcro sulla parte anteriore con anelli a D offrono una notevole capacità di carico. Due tasche per octopus situate sulla parte anteriore consentono di fissare e sganciare facilmente la frusta di bassa pressione dell'octopus e della strumentazione. Gli alamari laterali in acciaio inossidabile di serie sul lato sinistro facilitano il fissaggio del coltello SCUBAPRO. Ogni tasca può essere caricata con un massimo di 5 kg di zavorra ecologica SCUBAPRO (vedere le procedure di montaggio illustrate nelle figure 4-1 e 4-2).

Un kit tasche posteriori è disponibile come accessorio separato, ogni tasca posteriore può portare fino a 1kg (2.2 lb) di Ecoweight. Rivolgersi ad un centro autorizzato Scubapro per il montaggio del kit.

Le prestazioni sono indicate di seguito, oltre che stampate sull'etichetta interna cucita sull'equilibratore.

Taglia	Max capacità di sollevamento (N*)	Max capacità della bombola (l)	
XS	100	10	
S	120	15	
M	130		
L	150		
XL	170		

*N=Newton



21. BELLA

SCUBAPRO è lieta di presentare il nuovo equilibratore Bella, disegnato e confezionato appositamente e meticolosamente per le donne subacquee. È basato sullo stesso concetto degli spillacci a forma di Y del nuovo modello Glide. In questo caso il design è specificamente ottimizzato per adattarsi al corpo femminile, evitando la pressione indesiderata sui punti scomodi e offrendo sempre una stabilità sicura e affidabile. L'imbracatura dell'equilibratore aderisce strettamente al corpo del subacqueo lasciando la massima libertà di movimento delle braccia. L'anello triangolare degli spillacci suddivide la forza in tre direzioni bilanciando la pressione su tutto il corpo e mantenendo l'imbracatura sempre sotto controllo in qualsiasi condizione di immersione. Il cinghiaggio inferiore è collegato allo schienalino dove si sovrappone al fascione ventrale in modo sicuro e confortevole. Disegnato appositamente per le figure femminili, il modello Bella presenta rientri profilati sui fianchi.



Il sacco avvolgente mantiene una forma a "culla", che abbraccia letteralmente la subacquea a ogni stadio di gonfiaggio, assicurando un grado di comfort ottimale e il controllo totale in ogni condizione di immersione. Gli inserti in materiale soffice sulle spalle conferiscono maggiore comodità alla sezione superiore durante la vestizione.

L'esclusivo sacco avvolgente SCUBAPRO, che mantiene la propria forma "a culla" anche quando è completamente gonfio, e le fibbie degli spillacci a regolazione rapida rendono questo equilibratore molto facile da indossare, da togliere e da usare. Inoltre, l'ampia scelta di modelli e taglie garantisce il comfort di un jacket su misura.

Il sistema di scarico in 5 punti a 3 valvole consente al subacqueo di scaricare l'aria in qualsiasi posizione. L'esclusivo sistema di zavorra integrato a sgancio rapido garantisce massimo comfort e comodità. Due tasche di assetto posteriori compensano la zavorra anteriore, per ottenere una posizione di nuoto perfettamente bilanciata. Il collare in morbido neoprene e lo schienalino imbottito rendono l'immersione più piacevole, mentre il fascione ventrale completamente regolabile assicura una vestibilità perfetta. Le capienti tasche con cerniera e i pratici anelli a D per gli accessori completano il modello.

Ogni tasca può essere caricata con un massimo di 4,5 kg di zavorra ecologica SCUBAPRO (vedere la procedura di montaggio illustrata dalle figure 4-1 e 4-2) e tutte le tasche posteriori sopportano un carico massimo di 2,25 kg.

Schienalino, piastra, imbottitura morbida, fascione ventrale e Supercinch Q.A. (Quick Adjustments - regolazione rapida) sono descritti nel Manuale.

Le prestazioni sono indicate di seguito, oltre che stampate sull'etichetta interna cucita sull'equilibratore.

Taglia	Max capacità di sollevamento (N°)	Max capacità della bombola (l)	
XS	100	10	
S	130	15	
M	140		
L	140		
XL	150		

*N=Newton

22. GLIDE

Glide è il nuovo equilibratore a regolazione anteriore di SCUBAPRO dotato delle migliori caratteristiche di comfort e perfettamente in grado di soddisfare le esigenze di qualsiasi subacqueo. Il nuovo modello dispone di spallacci a forma di Y che mantengono l'equilibratore aderente al corpo del subacqueo lasciando la massima libertà di movimento delle braccia. L'anello triangolare degli spallacci suddivide la forza in tre direzioni bilanciando la pressione su tutto il corpo e mantenendo l'imbracatura sempre sotto controllo in qualsiasi condizione di immersione. Il cinghiao inferiore è collegato allo schienalino dove si sovrappone al fascione ventrale in modo sicuro e confortevole.

Il sistema di scarico comprende 3 valvole che consentono al subacqueo di sgonfiare il sacco in qualsiasi posizione. Quest'ultimo, realizzato in nylon 420 rivestito in poliuretano, è specificamente progettato per avvolgere il corpo del subacqueo.

Le tasche con cerniera sono facilmente accessibili e sufficientemente ampie per riporre lavagnette, torce di riserva o boe di segnalazione. Glide è dotato anche di anelli a D in acciaio inossidabile per fissare facilmente eventuali accessori. Il sistema di zavorra integrato a sgancio rapido con fibbie piatte brevettato è facile da gestire e sicuro. Ogni tasca può essere caricata con un massimo di 4,5 kg di zavorra ecologica SCUBAPRO (vedere le procedure di montaggio illustrate nelle figure 4-1 e 4-2). Due tasche di assetto posteriori compensano la zavorra anteriore, per ottenere una posizione di nuoto perfettamente bilanciata.

Il fissaggio della bombola di Glide è basato sul sistema di regolazione Supercinch Q.A. (Quick Adjustments - regolazione rapida) a sgancio rapido (descritto nel manuale). Include una fibbia totalmente in acciaio inossidabile che lo rende particolarmente robusto e affidabile.

Le prestazioni sono indicate di seguito, oltre che stampate sull'etichetta interna cucita sull'equilibratore.

Taglia	Max capacità di sollevamento (N*)	Max capacità della bombola (l)	
XS	100	10	
S	130	15	
M	140		
L	140		
XL	150		
XXL	170		

*N=Newton



23. HYDROS PRO

Innovazione tecnologica nel campo della progettazione e costruzione di equilibratori, HYDROS PRO è un modello a volume posteriore di livello Premium Plus ideato per professionisti e subacquei ricreativi esperti. Il design pionieristico lo rende anche particolarmente adatto ai viaggi senza comprometterne la qualità, la durata o le prestazioni.

HYDROS PRO è dotato di un sistema di imbracatura in gel di Monprene® stampato a iniezione 3D Fluid-Form. Il sistema Fluid-Form rivoluziona il tradizionale metodo di produzione degli equilibratori basato su taglio, fattura e finitura (Cut, Make and Trim, CMT) sostituendo il tessuto cucito con componenti dell'imbracatura in elastomero termoplastico elastico e morbido che vengono assemblati secondo un processo meccanico modulare. La costruzione dell'equilibratore in Monprene® offre durata e resistenza ai raggi UV e alle abrasioni. Il materiale in gel 3D si adatta alla forma del corpo in modo estremamente confortevole ed è caratterizzato da un gel aderente Body Grip che evita lo spostamento verso l'alto dell'equilibratore.

Le proprietà di asciugatura istantanea lo rendono ideale per i viaggi grazie alla minore ritenzione idrica e al peso post-immersione ridotto.

HYDROS PRO è strutturato secondo un design modulare. Questo approccio personalizzabile consente al subacqueo di aggiungere o sottrarre sistemi di zavorra, sottocavallo e tasche accessorie. HYDROS PRO è dotato di due diversi sistemi di cinghiaggio ventrale che consentono al subacqueo di configurare l'equilibratore secondo il tipo di immersione. Il sistema 1 è una configurazione di zavorra integrata completa che impiega il sistema di zavorra a fibbia di proprietà di SCUBAPRO. Il sistema 2 è un cinghiaggio ventrale Trav-Tek minimalista.

• Caratteristiche dell'imbracatura:

HYDROS PRO dispone di un'imbracatura di stile alpino ad alta regolabilità. L'equilibratore è dotato di fibbie a sgancio rapido regolabili su vita, spalle e torace (sterno). Lo schienalino a doppia composizione con zona flessibile sul torace e spallacci articolabili si auto regola sulla lunghezza o forma del tronco del subacqueo in modo da fornire comfort eccellente e libertà di movimento. La piastra rigida necessita di un solo cinghiaggio per la bombola e dispone di cinque X-Grip per ulteriore sicurezza e stabilità della bombola. Gli spallacci si aprono in modo da facilitare la vestizione grazie al design unico e consentono di ridurre il volume dell'equilibratore per riporlo in valigia.

• Caratteristiche della cella d'aria iQ:

Distribuzione dell'aria controllata con un sistema tri-elastico di gonfiaggio a 2 stadi, che consente un volume più idrodinamico e compatto sott'acqua e una distribuzione dell'aria uniforme con maggiore capacità di sollevamento in superficie. Il design a ciambella completa con flusso incrociato consente un passaggio di aria all'interno privo di restrizioni che riduce l'intrappolamento dell'aria, agevola la manovrabilità e consente un facile sgonfiaggio. La robusta ala dorsale per la zavorra protegge la cella d'aria dalle abrasioni e incorpora 2 tasche di assetto da 2 kg montate verso l'esterno per facilitare la posizione in superficie.



• **Caratteristiche del sistema:**

Grazie al design di impacchettamento intelligente, HYDROS PRO è compatto per facilitare il trasporto e la conservazione con i cinghiaggi di spalle e vita ripiegabili e inseribili nell'ala. L'equilibratore dispone di svariati accessori Multi-Mount facilmente montabili sugli attacchi appositamente predisposti. La struttura a modifica rapida consente al subacqueo di configurare l'equilibratore dal sistema Trav-Tek minimalista a quello di zavorra a fibbia o viceversa. Il sistema di zavorra a fibbia impiega una fibbia in posizione fissa per facilitare le operazioni con una sola mano e integra 2 tasche portapiombi da 4 kg.

Taglie	Massima capacità di spinta (N*)	Massima dimensione bombola (l)
SMALL UOMO	150	18
MEDIUM UOMO	170	18
LARGE UOMO	170	18
XL-XXL UOMO	170	18
XS-S DONNA	150	18
MEDIUM DONNA	150	18
LARGE DONNA	170	18

*N=Newton



SCUBAPRO



SCUBAPRO
cares



REDUCING OUR FOOTPRINT.
Product packaging is made of
recycled materials & is recyclable.



BUILT TO LAST.
Longer lasting products
mean less waste.

Manual and Declarations of Conformity on:
Benutzerhandbuch und Konformitätserklärung auf:
Manuel et déclarations de conformité sur :
Manuale e Dichiarazioni di Conformità su:
Manual y declaraciones de conformidad en:
Handleiding en Conformiteitsverklaringen op:
O Manual e as Declarações de Conformidade estão disponíveis em:
Руководство и Декларация Соответствия:
Kézikönyv és megfelelőségi nyilatkozatok itt:
Instrukcja i deklaracja zgodności z przepisami znajduje się:
Příručku a Prohlášení o shodě naleznete na stránkách:
Priručnik i izjave o sukladnosti na:
Bruksanvisning och Försäkran om överensstämmelse finns på:
Manual și Declarații de Conformitate pe:
手冊及符合性声明：
マニュアルおよび適合宣言書はこちら：

scubapro.com



MANUAL



DECLARATIONS
OF CONFORMITY



Johnson Outdoors Diving