



SCUBAPRO

BCS MANUAL

SCUBAPRO.COM

**DEEP
DOWN
YOU
WANT
THE
BEST**

SUBSIDIARIES

SCUBAPRO AMERICAS

Johnson Outdoors Diving LLC
1166-A Fesler Street
El Cajon, CA 92020 - USA

SCUBAPRO ASIA PACIFIC

608 Block B, M.P.Industrial
Centre
18 Ka Yip Street, Chaiwan
Hong Kong

SCUBAPRO AUSTRALIA

Unit 21 380 Eastern Valley Way
Chatswood NSW 2067-
Australia

SCUBAPRO FRANCE

(France, UK, Spain, Export:
Netherlands, Belgium, Scandinavia)
Nova Antipolis Les Terriers Nord
175 Allée Belle Vue
06600 Antibes - France

**SCUBAPRO GERMANY &
E. Europe**

Johnson Outdoors
Vertriebsgesellschaft mbH
Bremer Straße 4
90451 Nuremberg
GERMANY

SCUBAPRO ITALY.

Via Tangoni, 16
16030 Casarza Ligure (GE) - Italy

SCUBAPRO SWITZERLAND

Bodenackerstrasse 3
CH-8957 Spreitenbach
Switzerland

BEDIENUNGSHANDBUCH SCUBAPRO TARIERJACKETS

Herzlichen Glückwunsch zum Kauf eines SCUBAPRO Tarierjackets und willkommen bei SCUBAPRO. Wir sind überzeugt, dass Sie mit den außerordentlichen Leistungen unseres Tarierjackets, das mit der fortschrittlichsten Technologie entwickelt und hergestellt wurde, zufrieden sein werden.

Wir danken Ihnen, dass Sie SCUBAPRO gewählt haben und wünschen Ihnen eine Zukunft voll sicherer Tauchgänge und Unterwassererlebnisse.

INHALTSVERZEICHNIS

1. WICHTIGE WARNUNGEN	4
2. EUROPÄISCHE ZERTIFIZIERUNG	4
3. WICHTIGE VORSICHTSHINWEISE	5
4. ALLGEMEINE INFORMATIONEN	6
5. VORBEREITUNG	6
5.1 Super Cinch Q.A. Tankband (Schnellverschluss): Vorbereiten und Anbringen des Tankbands (Einzelgerät, einige Modelle).....	7
5.2 Standard Cinch Tankband: Vorbereiten und Anbringen des Tankbands (Einzelgerät, einige Modelle).....	8
5.3 Zusätzliches Tankband (einige Modelle).....	9
6. VORBEREITUNG FÜR DOPPELGERÄTE (P/N 20.040.000) (ausgewählte Modelle, siehe Modelleigenschaften)	9
7. TRIMBLEISYSTEM	10
7.1 Herkömmlicher Hüftbleigurt.....	10
7.2 Integriertes Trimbleitaschensystem (BW) (patentiert) (ausgewählte Modelle; siehe Modelleigenschaften).....	10
7.3 Gegengewicht-Trimbleitaschen am Rücken (ausgewählte Modelle: siehe Modelleigenschaften).....	11
7.4 Kit für Trimbleitaschen (einige Modelle: siehe Modelleigenschaften).....	11
8. VORBEREITUNG DES VENTILS	12
9. BEDIENUNG	13
9.1 Aufblasen.....	13
9.2 Entlüften.....	13
10. EINRICHTEN DES TRÄGERSYSTEMS - ALLGEMEINE FUNKTIONEN	15
11. ÜBERPRÜFUNG UND HANDHABUNG DES TARIERJACKETS	15
12. LAGERUNG	17
13. ALLGEMEINE SPEZIFIKATIONEN	17
14. X-BLACK	18
15. T-ONE	19
16. GO	20
17. MASTER JACKET	21
18. SEAHAWK - LITEHAWK	23
19. CLASSIC - CLASSIC UNLIMITED - CLASSIC EXPLORER	25
20. LEVEL	27
21. BELLA	28
22. GLIDE	29
23. HYDROS PRO	30
24. HYDROS X	32

1. WICHTIGE WARNUNGEN

WARNUNG

Bevor Sie das Produkt verwenden, muss dieses Handbuch gelesen und verstanden werden. Es wird empfohlen, dass Sie dieses Handbuch während der gesamten Lebensdauer Ihres Tarierjackets aufbewahren.

NICHT LESEN ODER VERSTEHEN SOWIE VERSÄUMNISSE BEI DER BEFOLGUNG DER IN DIESEM HANDBUCH AUFGEFÜHRTEN WARNUNGEN KÖNNEN ZU ERNSTHAFTEN VERLETZUNGEN ODER ZUM TOD FÜHREN.

WARNUNG

Befolgen Sie beim Tauchen die Regeln und wenden Sie die Kenntnisse an, die Sie bei einer anerkannten Tauchinstitution gelernt haben. Bevor Sie an Tauchaktivitäten irgendeiner Art teilnehmen, ist es obligatorisch, den theoretischen und den praktischen Teil eines SCUBA-Tauchkurses erfolgreich abgeschlossen zu haben.

WARNUNG

Dieses Handbuch ersetzt keinen Tauchkurs!

2. EUROPÄISCHE ZERTIFIZIERUNG

Alle Tarierjackets von SCUBAPRO, die in diesem Handbuch beschrieben sind, haben das europäische Zertifikat in Übereinstimmung mit den geltenden Gesetzen, die die Marktfreigabe und die grundlegenden Sicherheitsanforderungen an persönliche Schutzausrüstung der Kategorie 2 regeln, erhalten.

Die Zertifizierungsprüfungen wurden entsprechend der harmonisierten Norm EN1809 durchgeführt, um die Übereinstimmung der Produkte mit den in der europäischen Verordnung 2016/425/EU vorgeschriebenen grundlegenden Anforderungen an Sicherheit und Gesundheit zu gewährleisten.

Die CE- und EN1809-Kennzeichnungen auf dem Produkt weisen auf die Übereinstimmung mit den genannten Anforderungen hin.

Der Hersteller von SCUBAPRO Tarierjacket ist:

SCUBAPRO EUROPE, Via Tangoni 16, 16030 Casarza Ligure, (GE) Italien oder SCUBAPRO GERMANY & E. Europe Johnson Outdoors Vertriebsgesellschaft mbH, Bremer Straße 4, 90451 Nürnberg, Deutschland.

WARNUNG

DIESES TARIERJACKET IST WEDER EINE RETTUNGSWESTE NOCH EIN RETTUNGSGERÄT.

Eine ohnmachtssichere Schwimmlage mit dem Gesicht nach oben kann nicht für alle Träger und nicht unter sämtlichen Bedingungen sichergestellt werden.

WARNUNG

Vergewissern Sie sich vor dem Tauchen, dass Sie sämtliche Funktionen und Eigenschaften des Jackets sowie die Einstellung der Gurte vollständig verstanden haben. Bei Zweifeln wenden Sie sich für Hilfe an Ihren offiziellen SCUBAPRO-Händler.

**WARNUNG**

Dieses Tarierjacket ist kein Atemgerät.

Atmen Sie nie aus dem Tarierjacket.

Ihr Tarierjacket kann Gasrückstände, Flüssigkeiten oder Verunreinigungen enthalten, die beim Einatmen zu Verletzungen oder zum Tod führen können.

**WARNUNG**

In Übereinstimmung mit den europäischen Standards können unsere Jackets nur als zertifiziert erachtet werden, wenn alle Komponenten, einschließlich des mitgelieferten Niederdruckschlauchs, entsprechend den Originalauslegungen von SCUBAPRO vorhanden sind.

Durch jegliche Veränderungen der Originalauslegung wird die Konformität mit den europäischen Zertifikationsstandards ungültig.

3. WICHTIGE VORSICHTSHINWEISE

Beachten Sie zu Ihrem Schutz bei der Verwendung der Life-Support-Systeme von SCUBAPRO Folgendes:

1. Verwenden Sie die Ausrüstung entsprechend den Anleitungen, die in diesem Handbuch beschrieben sind und erst, nachdem Sie sämtliche Anleitungen und Warnungen vollständig gelesen und verstanden haben.
2. Die Ausrüstung darf nur für die in diesem Handbuch beschriebenen Zwecke oder für von SCUBAPRO schriftlich genehmigte Zwecke verwendet werden.
3. Druckgasflaschen dürfen nur mit atmosphärischer Druckluft, entsprechend der Norm EN 12021, gefüllt werden. Sollte sich in den Druckgasflaschen Feuchtigkeit ansammeln, könnte dies, neben der Korrosion der Flasche, während Kaltwassertauchgängen zu Vereisung und Funktionsstörungen des Atemreglers führen. Die Druckgasflaschen müssen in Übereinstimmung mit den örtlichen Gesetzen für den Transport von gefährlichen Gütern transportiert werden. Die Verwendung von Druckgasflaschen unterliegt den Gesetzen, die die Verwendung von Gasen und Druckluft regeln.
4. Die Ausrüstung muss in den vorgeschriebenen zeitlichen Abständen von qualifizierten Fachkräften gewartet werden. Reparaturen und Wartungsarbeiten müssen von einem autorisierten SCUBAPRO Fachhändler und ausschließlich mit Originalersatzteilen von SCUBAPRO durchgeführt werden.
5. Sollte die Ausrüstung ohne Übereinstimmung mit den von SCUBAPRO genehmigten Verfahren oder von ungeschultem oder nicht von SCUBAPRO zertifiziertem Personal durchgeführt werden oder sollte die Ausrüstung auf Arten und für Zwecke verwendet werden, für die sie nicht ausdrücklich vorgesehen ist, geht die Haftung für die korrekte und sichere Funktionsweise der Ausrüstung vollumfänglich an den Eigner/Benutzer über.
6. Der Inhalt dieses Handbuchs basiert auf den neusten zum Zeitpunkt der Drucklegung verfügbaren Informationen. SCUBAPRO behält sich das Recht vor, jederzeit Änderungen vornehmen zu können.
7. Alle Tauchgänge müssen so geplant und durchgeführt werden, dass am Ende des Tauchgangs noch eine genügend große Luftreserve für Notfälle im Tank übrig bleibt. Die allgemein empfohlene Reserve beträgt 50 bar.

SCUBAPRO weist jede Verantwortung für Schäden ab, die durch die Nichteinhaltung der Anleitungen des vorliegenden Handbuchs entstanden sind. Die Einhaltung dieser

Anleitungen bedeutet keine Verlängerung der Garantiefrist oder der Verantwortung, die in den Verkaufs- und Lieferbedingungen von SCUBAPRO aufgeführt sind.

WARNUNG

Nehmen Sie an Ihrem Tarierjacket immer die erforderlichen Überprüfungen vor und nach dem Tauchgang vor.

4. ALLGEMEINE INFORMATIONEN

Hauptzweck des Tarierjackets

Ein Tarierjacket soll dem Taucher beim Tauchgang mehr Komfort bieten, indem in der Tiefe ein neutraler Auftrieb aufrechterhalten wird.

Wenn Sie in einer bestimmten Tiefe ohne bedeutende körperliche Anstrengungen weder aufsteigen noch absinken, haben Sie einen neutralen Auftrieb erzielt.

WARNUNG

Verwenden Sie Ihr Tarierjacket nie als Hilfe oder als Hebesack zum Befördern von Objekten an die Oberfläche. Diese Objekte können während des Aufstiegs verloren gehen, was zu einem plötzlichen Ansteigen des Auftriebs und zum Verlust der Auftriebskontrolle führt.

5. VORBEREITUNG

Niederdruckschlauch (ND)

Schließen Sie den Niederdruckschlauch (ND) des Powerinflatorventils oder des A.I.R 2 an einen freien ND-Anschluss der ersten Stufe, der dasselbe Gewinde aufweisen muss (Abb. 1).



Abb. 1

WARNUNG

Bringen Sie keinen Niederdruckschlauch an einen Hochdruckanschluss (HD) eines SCUBA-Atemreglers oder einen Druckluftanschluss mit mehr als 13,8 bar (200 psi) an. Dies kann Beschädigungen oder explosionsartige Schäden am Einlassventil oder am Niederdruckschlauch verursachen, was zu Verletzungen oder zum Tod führen kann.

5.1 Super Cinch Q.A. Tankband (Schnellverschluss): Vorbereiten und Anbringen des Tankbands (Einzelgerät, einige Modelle)

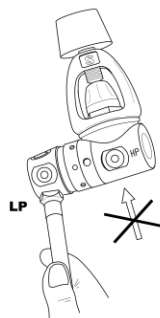
Mit dem SCUBAPRO Super Cinch Q.A. Tankband lässt sich Ihr Tarierjacket auf einfache Weise an einem Einzelgerät anbringen.

Gehen Sie zum Anbringen eines Einzelgeräts wie folgt vor:

1. Durchnässen Sie das Gewebe des Super Cinch Q.A. Tankbands vor dem Festziehen. Legen Sie das Super Cinch Q.A. (W1) Band (Abb. 2-1) um den Tank und führen Sie das Ende des Edelstahlspannbügels (B) in den trapezförmigen „D“-Ring (DR1) (Abb. 2-1). Richten Sie den Tank so aus, dass die Vertiefung (S) auf der Rückentrage mit der oberen Rundung des Tanks (Abb. 2-2) übereinstimmt und der Hebel (B) nahe der Rückentrage (BP) liegt (Abb. 2-3). Der über den Ventilhals des Tanks gelegte Sicherheitsriemen (L) (Abb. 2-2), am oberen Ende der Rückentrage, verhindert, dass das Gurtsystem der Rückentrage herunterrutscht, während das Super Cinch Q.A. Band eingeführt und festgezogen wird. Nachdem es einmal korrekt eingestellt ist, lässt sich die korrekte Position stets schnell und einfach finden.

2. Schließen Sie den Spannbügel (C) (Abb. 2-3). Wenn das Band zu eng zum Schließen oder zu lose, um den Tank zu halten ist, öffnen Sie den Klettverschluss am Band und passen Sie die Länge des Super Cinch Q.A. Bands (W1) an (Abb. 2-1). Führen Sie für zusätzliche Sicherheit die Schlaufe (SL) (Abb. 2-1) um das Bandende (T). Heben Sie die Einheit mit befestigtem Tank am Griff der Rückentrage hoch und schütteln Sie kräftig, um den sicheren Halt zu prüfen. Versuchen Sie, die Rückentrage am Tank hoch und runter zu schieben. Wenn sie sich verschieben lässt, ist das Band nicht straff genug.

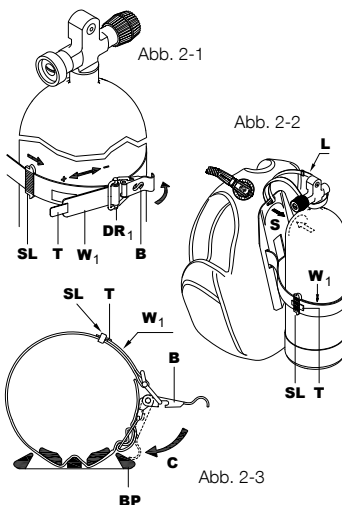

5.2 Standard Cinch Tankband: Vorbereiten und Anbringen des Tankbands (Einzelgerät, einige Modelle)

Das SCUBAPRO® Standard Cinch Tankband erlaubt Ihnen, ein Einzelgerät schnell vom Tarierjacket zu lösen. Es muss wie folgt angebracht werden.

1. Drehen Sie den Spannbügel, bis er in offener Position einrastet. Schieben Sie das Band wie abgebildet (Abb. 2-4) in die Kunststoffschnalle. Durchrassen Sie das Band bevor Sie es am Tank festklemmen und stellen Sie die Länge ein (Abb. 2-7).
2. Wenn das Tarierjacket eine harte Rückentrage hat, richten Sie die Vertiefung (S) der Rückentrage an der oberen Rundung des Tanks (Abb. 2-6) aus und legen Sie das Schnellabwurfband (W1) (Abb. 2-5 und 2-7) um den Tank.
Bei Tarierjackets mit harten Rückentragen verhindert der oben an der Trage befestigte Sicherheitsriemen (L) (Abb. 2-6), dass das Jacket während des Befestigens und Schließens des Bands herunterrutscht. Wenn es einmal korrekt eingestellt ist, lässt sich beim Befestigen des Tarierjackets am Tank die korrekte Position stets schnell und einfach wieder finden.
3. Schließen Sie den Spannbügel (C) (Abb. 2-7). Wenn das Band zu straff oder zu lose ist, öffnen Sie das Klettband und den Spannbügel, um die Länge (Abb. 2-5) des Schnellabwurfbands (W1) anzupassen. Führen Sie für zusätzliche Sicherheit die Schlaufe (SL) (Abb. 2-5) um das Bandende (T). Verwenden Sie bei Tarierjackets mit harten Rückentragen zum Hochheben der Einheit mit befestigtem Tank den Griff der Rückentrage.

Schütteln Sie die Einheit, um sicherzustellen, dass der Tank sicher befestigt ist.

Tarierjackets ohne harte Rückentrage verfügen über ein zweites Klettband, um den Tank einfach zu positionieren und ein ungewolltes Verrutschen des Tanks während des Tauchgangs zu verhindern.



Abb. 2-4



Abb. 2-5

Abb. 2-6

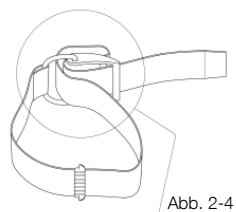

Abb. 2-7

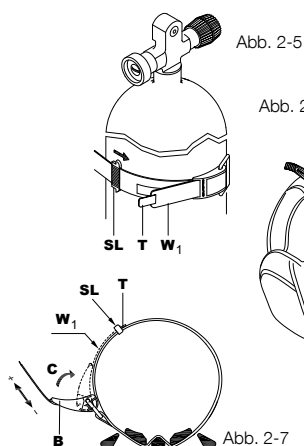
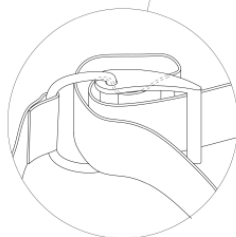

WARNUNG

Um einem unbeabsichtigtem Verlust des Tanks vorzubeugen, vergewissern Sie sich, dass das Band straff genug um den Tank liegt, sodass er sich nicht am Tarierjacket bewegt oder verrutschen kann. Nichteinhalten dieser Anleitung kann zu Verletzungen oder zum Tod führen.

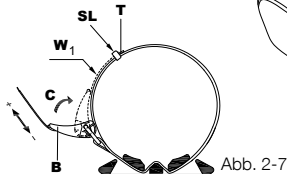
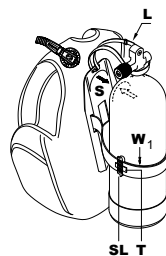
! WARNUNG

Durchnässen Sie das Gewebe des Tankbands und ziehen Sie es vor jeder Verwendung des Tarierjackets fest an. Das Gewebe kann sich bei Wasserkontakt dehnen. Wenn das Gewebe nicht durchnässt wird, sitzt mitunter das Tankband zu lose um das Tauchgerät. Das kann zu Verletzungen oder zum Tod führen.

5.3 Zusätzliches Tankband (einige Modelle)

Einige Tarierjacket-Modelle sind für ein einfacheres Falten und Lagern mit einem kleinen Tankhalter-Backpack ausgerüstet. Diese Tarierjackets sind mit einem zusätzlichen, stabilisierenden Tankband ausgestattet, das über den Hauptbändern liegt, die im vorherigen Kapitel beschrieben worden sind, um ein sachgemäßes Anbringen des Tanks sicherzustellen.

Bei diesen Modellen wird empfohlen, die Tankbänder so festzuziehen, dass das Hauptband (das untere) in der unteren Hälfte des Tanks liegt und das zusätzliche Stabilisierungsband (das obere) gerade darüber im Bereich mit dem gleichbleibenden Tankdurchmesser liegt (siehe Abb. 2-8).

Durch zu hohes Positionieren des Stabilisierungsbands kann dieses vom oberen Tankbereich abrutschen und der Tank bleibt nicht sicher am Tarierjacket befestigt.



Abb. 2-8

! WARNUNG

Überprüfen Sie die korrekte Position und den sicheren Sitz des Tankbands vor jedem Tauchgang.

6. VORBEREITUNG FÜR DOPPELGERÄTE (P/N 20.040.000) (AUSGEWÄHLTE MODELLE, SIEHE MODELLEIGENSCHAFTEN)

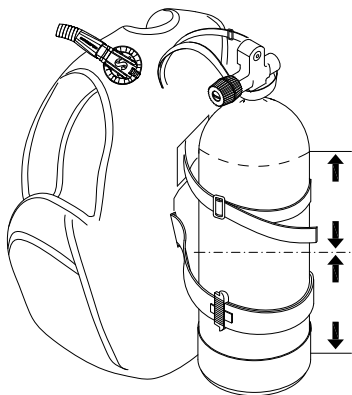
SCUBAPRO bietet ein System zum Befestigen von zwei Tanks. Mit diesem einstellbaren Gurtsystem lassen sich Doppelgeräte einfach und schnell am Tarierjacket befestigen und davon entfernen (Abb. 3).



Abb. 3

7. TRIMBLEISYSTEM

Das Gesamtgewicht muss berechnet und getestet werden, um einen neutralen Auftrieb zu erzielen. Während des Tauchgangs in der Tiefe muss dann lediglich durch Einlassen und Ablassen der richtigen Luftmenge der Auf-/Abtrieb korrigiert werden.

Die SCUBAPRO Tarierjackets sind für drei Trimbleisysteme ausgelegt worden, basierend auf der Verwendung von „Ecoweight“ (weich versiegelte Gewichte), die einen höheren Komfort bieten, weniger Verschleiß der Trimbleitaschen verursachen und zudem die Umwelt schützen.

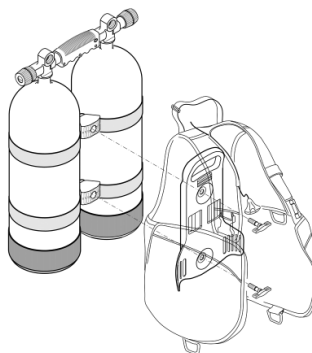
7.1 *Herkömmlicher Hüftbleigurt*

Herkömmlicher Hüftbleigurt, nicht mit dem Tarierjacket verbunden.

7.2 *Integriertes Trimbleitاسchensystem (BW) (patentiert) (ausgewählte Modelle; siehe Modelleigenschaften (Abb. 4))*

Diese entfernbaren Taschen werden in die Fächer des Tarierjackets gelegt (Abb. 4-3) und durch eine Schnalle festgehalten (Abb. 4-4). Bei Bedarf können Sie über das an der Schnalle angebrachte Band mit D-Ring herausgezogen und durch Lösen der Schnalle entfernt werden (Abb. 4-5, 4-6). Die Gewichte können dadurch im Notfall fallen gelassen oder am Ende des Tauchgangs ins Boot gereicht werden.

Für das maximal zulässige Gewicht siehe Modelleigenschaften



Abb. 4-1



Abb. 4-2

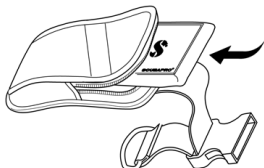

Abb. 4-3

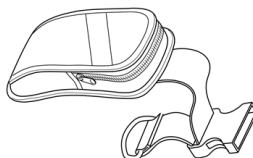

Abb. 4-4

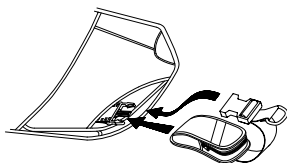

Abb. 4-5



Abb. 4-6

! WARNUNG

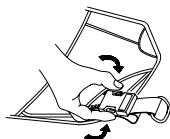
Die Ecoweight-Gewichte (Abb. 4-1) und die entfernbaren Taschen (Abb. 4-2) müssen korrekt mit vollständig eingerasteten Schnallen gesichert werden (Abb. 4-4): Der Verlust der Taschen während des Tauchens kann zu einem positiven Auftrieb und zu einem unkontrollierten Aufstieg führen, was Verletzungen oder den Tod verursachen kann.

! WARNUNG

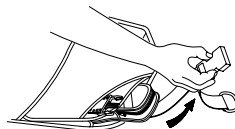
Üben Sie das Anbringen und Lösen der Gewichtstaschen vor jedem Tauchgang mehrmals.

7.3 Gegengewicht-Trimbleitaschen am Rücken (ausgewählte Modelle: siehe Modelleigenschaften)

Die Spitzenmodelle der SCUBAPRO Tarierjackets verfügen über zwei Gegengewicht-Trimbleitaschen (Abb. 5-CP₁).



Abb. 5

! WARNUNG

Rücken-Gegengewichte sind nicht dafür ausgelegt, in einem Notfall abgeworfen zu werden. Kann in einem Notfall kein angemessener positiver Auftrieb erzeugt werden, kann dies zu Verletzungen oder zum Tod führen. Der Benutzer eines Tarierjackets muss das gesamte Tauchsysteem so zusammenstellen, dass die Möglichkeiten zum schnellen und einfachen Erzeugen eines positiven Auftriebs als Hilfe für einen Notaufstieg vorhanden sind.

Für das maximal zulässige Gewicht siehe Modelleigenschaften

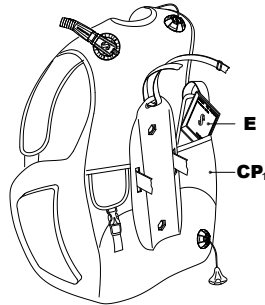
7.4 Kit für Trimmbleitaschen (einige Modelle: siehe Modelleigenschaften)

Einige Modelle bieten die Möglichkeit die optionalen Trimmbleitaschen hinzuzufügen, die an der Rückentrage befestigt werden.

Jede Trimmbleitasse kann bis zu 1 kg (2,2 lb.) SCUBAPRO Ecoweight aufnehmen.

! WARNUNG

Kontaktieren Sie für die ordnungsgemäße Montage des Kits ein autorisiertes, technisches Servicezentrum von SCUBAPRO.

8. VORBEREITUNG DES VENTILS

SCUBAPRO Tarierjackets werden mit dem BPI-System (balancierter Powerinflator) ergänzt. Der BPI, am Tank/Atemregler angeschlossen, erlaubt die Steuerung des Auftriebs im Wasser (Aufblasen/Entleeren des Tarierjackets) über die Aufblas- und Ablassknöpfe. Der Anwender kann auch das AIR 2-System montieren.

Anschließen des BPI und/oder AIR 2-Systems

Über das Powerinflatorventil wird das Tarierjacket mit Luft aus ihrem Tauchgerät gefüllt. Der über den Niederdruckanschluss an der ersten Stufe des Atemreglers angeschraubte ND-Schlauch wird über den Schnellanschluss am Powerinflatorventil angeschlossen. Er lässt sich ohne oder unter Druck ankuppeln.

Anbringen des Schnellanschlusses (Abb. 6-C):



Abb. 6

1. Vergewissern Sie sich, dass beide Kupplungen frei von Verunreinigungen sind, bevor Sie sie verbinden.
2. Ziehen Sie den Kragen des Schnellanschlusses zurück, während Sie den Schlauch fest auf den Kupplungsstecker auf dem Powerinflatorventil drücken.
3. Wenn die Kupplung fest auf dem Kupplungsstecker sitzt, lassen Sie den Kragen los. Prüfen Sie den sicheren Anschluss, indem Sie vorsichtig aber fest am Schlauch ziehen.
4. Um den Anschluss zu trennen, ziehen Sie den Kragen des Schnellanschlusses zurück, und ziehen Sie den ND-Schlauch vom Kupplungsstecker.

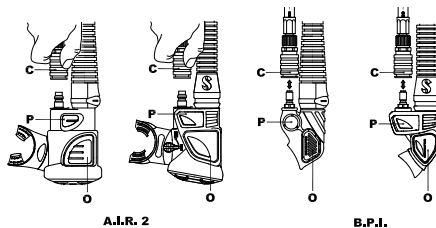

WARNUNG

AIR2 verfügt über eine spezielle Schnellverschlusskupplung.

Verwenden Sie AIR2 ausschließlich mit dem speziellen, mitgelieferten SCUBAPRO Schlauch mit Schnellverschlusskupplung.



WARNUNG

Halten Sie den aufblasbaren Auftriebskörper des Tarierjackets frei von Wasser. Wiederholtes Verwenden des Mundventils oder des Überdruckventils kann zum Eindringen von Wasser in das Tarierjacket führen. Dadurch sinkt das mögliche Auftriebsvolumen des Tarierjackets. Das kann zu Verletzungen oder zum Tod führen. Entleeren Sie sämtliches Wasser aus dem Tarierjacket, bevor Sie es verwenden.

9. BEDIENUNG

9.1 Aufblasen

Aufblasen des Tarierjackets mit dem Powerinflatorenventil (auf BPI und/oder AIR2)

Drücken Sie zum Aufblasen des Tarierjackets auf den Knopf des Powerinflatorenventils (Abb. 6-P) Es sollte Luft in das Tarierjacket strömen. Mit kurzen Luftstößen, durch kurzes und wiederholtes Drücken und Loslassen des Powerinflatorknopfs, können Sie beim Aufblasen die Luftmenge besser kontrollieren.

Aufblasen des Tarierjackets mit dem Mund (auf BPI und/oder AIR2)

Das Mundstück befindet sich am Ende des Luftwegs. Sie können damit Ihre Tarierweste mit Ihrer Ausatemluft aufblasen. Es wird empfohlen, die Tarierweste an der Oberfläche oder an Land vor dem Tauchgang über das Mundstück aufzublasen. Es kann verwendet werden, wenn Sie Ihr Tarierjacket nicht mit dem Powerinflatorenventil aufblasen können oder wollen.

1. Blasen Sie zuerst mit wenig Atemluft eventuell vorhandenes Wasser aus dem Mundstück des Ventils.
2. Atmen Sie im gleichen Atemzug nun weiter aus, während Sie den Lufteinlassknopf tief durchdrücken (Abb. 6-O).
3. Lassen Sie den Lufteinlassknopf los, wenn Sie frische Luft einatmen.
4. Wiederholen Sie die Schritte 2 und 3, bis der gewünschte Auftrieb erzielt wurde.

9.2 Entlüften

Das Tarierjacket über das manuelle Ablassventil auf dem Ellbogen entlüften

Halten Sie an und nehmen Sie eine aufrechte Position im Wasser ein. Wenn Sie in aufrechter Position sind, öffnen Sie das manuelle Ablassventil wie folgt:

- a. sanftes Ziehen an der Schlaucheinheit (Abb. 7 - A).

Es ist nicht erforderlich, zu stark an der Schlaucheinheit zu ziehen. Die Ventilöffnung ist beschränkt und stärkeres Ziehen steigert den Luftstrom nicht. Zum Schließen des manuellen Ablassventils hören Sie auf, nach unten zu ziehen und lassen Sie los.

- b. auf den Knopf drücken, der aus dem Ventilgehäuse ragt (Abb. 7 - C) (patentiert): Dieses System kann auch dazu verwendet werden, um bei einem anderen in Probleme geratenen Taucher das Jacket zu entlüften (Panik, Anfänger, Bewusstlosigkeit usw.).



Abb. 7

WARNUNG

Halten Sie das Mundventil des Mundstücks und den Ventilknopf frei von Sand und anderen Verunreinigungen. Unter gewissen Bedingungen können Verunreinigungen das vollständige Schließen des Ventils verhindern. Wenn dies während eines Tauchgangs geschieht, schütteln Sie das Ventil, indem Sie es mehrmals betätigen. Wenn das Ventil weiterhin undicht oder nicht bedienbar ist, brechen Sie den Tauchgang ab. Tauchen mit einem undichten Tarierjacket oder mit Ventilen, die nicht korrekt funktionieren, kann zum Verlust der Auftriebskontrolle und zu Verletzungen oder zum Tod führen.

Entlüften des Tarierjackets mit dem Mundventil (auf BPI und/oder AIR2)

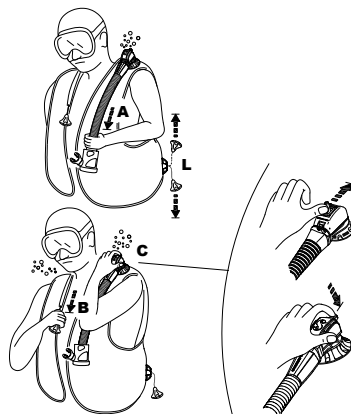
Richten Sie sich im Wasser auf. Heben Sie das Mundstück hoch und halten Sie es vor Ihr Gesicht. (Dadurch wird das Mundventil über die Luftblase im Tarierjacket positioniert). Drücken Sie auf den Luftauslassknopf des Mundventils und vergewissern Sie sich mit dem Blick, dass Luft aus dem Mundstück strömt. Zur besten Kontrolle lassen Sie die Luft in einer Reihe von kurzen, mäßigen Stößen ab und beobachten Sie dabei Ihren Auftrieb.

WARNUNG

- Das SCUBAPRO® Dual Manual Dump-Ventil (Patent) verfügt über einen manuellen Sicherheitsknopf (Abb. 7-C), der auf Druck Luft ausströmen lässt, wenn das manuelle Ablasssystem versagt (gebrochenes Kabel, Stift usw.) oder wenn Air 2 zum Atmen verwendet wird.
- Halten Sie bei allen Methoden des Entleerens das Ventil nicht länger offen, als es erforderlich ist. Dadurch kann das Eindringen von zu viel Wasser in das Tarierjacket verhindert werden.
- Drücken Sie den Knopf des Mundventils nicht, wenn Sie den manuellen Luftablass betätigen, da sonst Wasser durch das Mundventil des Mundstücks in das Tarierjacket eindringen kann.

Schulterventil (Abb. 7 - B)

Das Ventil auf der rechten Schulter, sofern vorhanden, wird durch sanftes Ziehen am Zugknopf, der über ein Zugseil mit dem Ventil verbunden ist, aktiviert (Abb. 7-B). Die Ventile müssen beim Aktivieren in einer höheren Position sein, als die Luftblase im Tarierjacket. Aktivieren Sie das Ablasventil, bis die gewünschte Luftmenge ausgeströmt ist. Zum Schließen des Ventils hören Sie zu ziehen/drücken auf (Abb. 7-B).

Unteres Ablasventil (Abb. 7 - L)

Unten auf der Rückenseite des Tarierjackets befindet sich ein Überdruckdruckventil, das mit einem Zugknopf und einem Zugseil ausgestattet ist. Dieses untere Ablasventil kann von Hand aktiviert werden, wenn der Taucher in einer horizontalen oder kopfüber Position im Wasser taucht und das Ventil auf dem höchsten Punkt der Luftblase im Tarierjacket ist.

WARNUNG

Die Ablasvorrichtungen mit dem maximalen Luftauslass sind das Schulterventil (Abb. 7 - B) und das untere Ventil (Abb. 7 - L).

Funktion des Überdruckventils

Das Überdruckventil verhindert, dass das Tarierjacket zu stark aufgeblasen wird. Wenn der interne Druck den Federdruck des Überdruckventils übersteigt, öffnet sich das Ventil automatisch und lässt Luft entströmen, um Schäden am Tarierjacket zu vermeiden. Das Ventil schließt sich automatisch, wenn der interne Druck wieder geringer ist als der Federdruck im Überdruckventil.

10. EINRICHTEN DES TRÄGERSYSTEMS - ALLGEMEINE FUNKTIONEN

WARNUNG

Stellen Sie das Tarierjacket so ein, dass es im vollständig aufgeblasenen Zustand Ihre Atembewegung nicht beeinträchtigt. Beschränkungen der normalen Atmung beim Tragen des Tarierjackets können zu Verletzungen oder zum Tod führen. Prüfen Sie vor jeder Verwendung sämtliche Gurte, Bänder, Schnellanschlussklammern und/oder den Kummerbund auf die korrekten Einstellungen auf den Benutzer.

Öffnen und sichern der Gurte

Um das Jacket schnell öffnen und schließen zu können, verfügt es auf beiden Schultern und am Kummerbund über Schnellverschluss-Schnallen.

Der Kummerbund weist zudem ein Klettverschluss-System auf.

Verstellbare Schultern (ausgewählte Modelle: siehe Modelleigenschaften)

Die Schultergurte des Tarierjackets sind verstellbar. Die Länge dieser Gurte wird über eine Schnellverschluss-Schnalle eingestellt, durch die der Gurt geführt ist. Zum Kürzen ergreifen Sie das freie Gurtende und ziehen es kräftig nach unten. Zum Verlängern der Gurte heben Sie den vorderen Teil der Schnalle hoch, während Sie das Tarierjacket tragen.

Einige Schnallen sind auch mit einer Schnellabwurf Funktion ausgestattet. Drücken Sie dazu, sofern vorhanden, auf die zwei seitlich an der Schnalle liegenden Nasen. Die Schnalle öffnet sich. Die Front- und Schulterverschlüsse des Tarierjackets sorgen für einen geringen Strömungswiderstand.

11. ÜBERPRÜFUNG UND HANDHABUNG DES TARIERJACKETS

Überprüfungen des Tarierjackets vor, während und nach einem Tauchgang helfen dabei, Probleme an der Ausrüstung festzustellen, bevor eine unsichere Situation eintritt, und bei der Verhütung von Tauchunfällen. Die gesamte Ausrüstung muss regelmäßig von einer autorisierten Reparaturwerkstätte für Tauchausrüstung überprüft werden.

WARNUNG

TAUCHEN SIE NIE mit einem Tarierjacket, das eine der Inspektionen und Überprüfungen vor, während oder nach dem Tauchgang nicht erfüllt. Der Verlust der Auftriebskontrolle oder Dichtigkeit kann zu ernsthaften Verletzungen oder zum Tod führen.

Visuelle Inspektion vor dem Tauchgang und Ventilstest:

- 1. Überprüfen** Sie das gesamte Tarierjacket auf Schnitte, Einstiche, ausgefranzte Nähte, starken Verschleiß, lose oder fehlende Teile und Schäden anderer Art.
- 2. Überprüfen** Sie die Ablassventile und den Ellbogenring auf ihren festen Sitz.
- 3. Prüfen** Sie das Mundventil, das Powerinflatventil, das manuelle Ablassventil und die Überdruckventile auf Risse, Schäden oder Verunreinigungen.
- 4. Betätigen** Sie das Powerinflatventil (mit unter Druck gesetztem und angeschlossenem ND-Schlauch), das Mundventil, das manuelle Ablassventil und das/die Überdruckventil/e und prüfen Sie, ob die Ventile korrekt funktionieren und sich wieder schließen. Prüfen Sie Überdruckventile mit Zugseil, indem Sie am Seil ziehen.
- 5. Blasen** Sie das Tarierjacket über das Mundventil auf, bis es prall ist. Horchen und prüfen Sie, ob Luft austritt. Lassen Sie das Tarierjacket für mindestens 30 Minuten aufgeblasen, und prüfen Sie anschließend, ob es Luft verloren hat.

6. **Durchnässen** Sie das Tankband/die Tankbänder und montieren Sie das Tarierjacket an den Tank/an die Tanks. Heben Sie die Einheit am Tarierjacket hoch, um sicherzustellen, dass das Tarierjacket beim Tauchen nicht verrutschen wird.
7. Mit angezogenem Tarierjacket, **stellen** Sie die Gurte und andere Befestigungselemente am Tarierjacket so ein, dass es komfortabel sitzt und die Atmung nicht behindert. Nehmen Sie diese Einstellungen am aufgeblasenen Tarierjacket vor und tragen Sie dabei den Tauchanzug, den Sie für den Tauchgang verwenden werden.
8. **Überprüfen** Sie die Schnellabwurf-Trimbleitaschen oder das Haltesystem für das Trimblei (sofern vorhanden). Stellen Sie sicher, dass das Haltesystem vollkommen eingerastet und befestigt ist: Es muss schnell gelöst und das Gewicht sicher von Ihrer Ausrüstung abgeworfen werden können.
9. **Überprüfen** Sie alle Ventile auf ihre einwandfreie Funktion und machen Sie mit Ihrem Tauchpartner vor jedem Tauchgang eine Sichtprüfung ihrer Tarierjackets.



WARNUNG

TAUCHEN SIE NIE mit einem Tarierjacket, das beschädigt ist, Luft verliert oder nicht korrekt funktioniert. Brechen Sie einen Tauchgang so sicher und so schnell wie möglich ab, wenn Ihr Tarierjacket beschädigt wird, Luft verliert oder nicht korrekt funktioniert.

Nach dem Tauchgang: Reinigen, überprüfen und lagern des Tarierjackets

Mit der richtigen Pflege und Wartung werden Sie jahrelang Freude an Ihrem Tarierjacket haben. Halten Sie sich an die folgenden Pflege- und Wartungsanweisungen:

1. **Spülen Sie das Tarierjacket** nach jeder Verwendung sorgfältig innen und außen mit Süßwasser (keine aggressiven Lösungen oder Reinigungsmittel verwenden).
 - Füllen Sie über das Mundventil den Auftriebskörper des Tarierjackets bis zu einem Viertel mit klarem Süßwasser auf.
 - Blasen Sie das Jacket über das Mundventil auf und schütteln Sie es, um das Wasser zu verteilen.
 - Halten Sie das Tarierjacket mit der oberen Seite nach unten und drücken Sie auf den Knopf des Mundventils, um sämtliches Wasser und die Luft aus dem Mundstück herausströmen zu lassen.
 - Ein oder zwei Mal wiederholen.
 - Spülen Sie das gesamte Tarierjacket mit Süßwasser, indem Sie es in ein Becken tauchen oder mit einem Wasserschlauch bespritzen.
 - Spülen Sie alle Ventile, um sicherzustellen, dass kein Sand oder andere Verunreinigungen zurückbleiben.
 - Desinfektion: SCUBAPRO empfiehlt McNett Revivex. Verwenden Sie das Produkt nach dem Verfahren und in der Verdünnung, die auf der Verpackung beschrieben sind.
2. **Trocknen des Tarierjackets:** Vor direkter Sonneneinstrahlung geschützt aufhängen. Vollkommen trocken lassen, bevor es leicht aufgeblasen gelagert wird.



WARNUNG

Vermeiden Sie längere oder wiederholte Einwirkungen von chlorhaltigem Wasser, wie es in Schwimmbecken verwendet wird. Waschen Sie Ihr Tarierjacket sofort nach jeder Verwendung in chlorhaltigem Wasser. Chlorhaltiges Wasser kann die Stoffe und Materialien Ihres Tarierjackets oxidieren und dadurch seine Lebensdauer verkürzen und bleicht die Farben (insbesondere Neonfarben). Schäden und Ausbleichungen, die durch längere Einwirkungen von chlorhaltigem Wasser entstanden sind, werden von der Garantie nicht gedeckt.

12. LAGERUNG

Lagern Sie Ihr Tarierjacket, nachdem es vollständig getrocknet ist, indem Sie es leicht aufblasen und an einem kühlen, dunklen und trockenen Ort versorgen. UV-Strahlen verkürzen die Lebensdauer des Stoffs und bleichen die Farben aus. Fetten Sie die AIR 2 und Powerinflator-Kupplungen leicht ein (mit SCUBAPRO Schmiermittel).

Inspektions- und Serviceintervall

Ihr Tarierjacket muss mindestens ein Mal pro Jahr durch ein autorisiertes Servicezentrum überprüft und gewartet werden. Wenn Sie häufig tauchen, öfter. Schäden, die durch fehlende sachgemäße Wartung Ihres Tarierjackets entstanden sind, werden von der Garantie nicht gedeckt.

WARNUNG

Infolge der starken Beanspruchungen müssen in Miet-/Tauchzentren oder für berufliche Zwecke eingesetzte oder intensivem Gebrauch ausgesetzte Tarierjackets mindestens alle 6 Monate überprüft werden. Der allgemeine Zustand sowie die wichtigsten Sicherheitskomponenten, wie die Luftblase, die Ventile, das Winkelstück, der Faltenschlauch, der balancierte Power-Inflator, müssen inspiziert werden. Sollte eines der oben genannten Bestandteile Verschleiß aufweisen oder in seiner Leistung beeinträchtigt sein, muss es sofort ersetzt werden oder das Jacket darf nicht mehr verwendet werden, sollte ein Ersetzen nicht möglich sein.

13. ALLGEMEINE SPEZIFIKATIONEN

Betriebstemperaturen

Luft	-20 °C	bis	+50 °C	-4 °F	bis	122 °F
Wasser	-2 °C	bis	+40 °C	28 °F	bis	104 °F

WARNUNG

Spezielle Anleitungen zum Tauchen in kalten Gewässern und die sachgemäße Anwendung dieses Produkts in kalten Gewässern sind erforderlich, bevor Sie damit in Wassertemperaturen von unter 10 °C (50 °F) tauchen. Diese Anleitungen sind in diesem Handbuch nicht enthalten.

Niederdruckschlauch / Pneumatisches Inflatorventil

Betriebsdruck Niederdruckschlauch und Inflatorventil	95 – 200 psi (6,5 – 13,8 bar)
Gewindegröße Niederdruckschlauch	3/8 – 24 UNF
O-Ring-Dichtungen	EPDM – Buna/Nitril – Silikon

WARNUNG

Das Produkt ist für die Verwendung mit Luft oder Helium-/Stickstoff-/Sauerstoffmischungen mit bis zu 40 % Sauerstoff ausgelegt. Die Verwendung von Gasmischungen mit einem höheren Sauerstoffanteil oder mit Anteilen von anderen Substanzen kann zu Korrosion, Verschleiß, vorzeitigem Altern oder Versagen von Metall- oder Gummikomponenten führen. Dies kann zum Verlust der Auftriebskontrolle oder der Dichtigkeit des Tarierjackets und zu Verletzungen oder zum Tod führen. Nicht herkömmliche Gasmischungen bergen zudem ein Brand- und Explosionsrisiko.

14. X-BLACK

Das X-Black setzt einen neuen Qualitätsstandard im Tarierjacket-Sortiment von Scubapro. Es ist eine sorgfältige Weiterentwicklung des vorherigen T-Black Jackets, mit seinen besten Funktionen und Verbesserungen an allen anderen Ausstattungsmerkmalen einschließlich Komfort und Passform.

Dieses einstellbare, einschalige Tarierjacket aus hochstrapazierfähigem mit Polyurethan beschichtetem Material (Cordura® 1000) verfügt über hochfrequenzverschweißte Nähte. Zwei zusätzliche aufblasbare Zellen auf der Rückseite zwischen dem Tank und dem Rücken des Tauchers liefern bei Bedarf einen beeindruckenden Auftrieb. Dank elastischen Kompressionsbändern (Airflex Technology System) werden sie zurückgehalten und liefern in entleertem Zustand keine zusätzlichen Auftrieb.

Der Auftriebskörper des neuen X-Black ist lose mit dem Haltebandsystem verbunden und bietet zusätzlichen Komfort.

Beim Aufblasen wird der Auftriebskörper auf dem Haltebandsystem nach hinten verschoben und verhindert ein Einengen des Körpers des Tauchers. Zusätzliche weiche Polster über dem Cumberbundbereich sorgen für weiteren Komfort. Die neue ergonomische Rückentrage ist leicht und weich dank der Air-Net-Einsätze. Die Schultergurte sind ergonomisch geformt und im Bereich der Ablassventile und um den Hals mit weichen Polstern ausgestattet. Sie lassen sich in der Länge auf den Körper abstimmen. Die Schulterpolster sind mit ultraleichten geformten Aluminium-D-Ringen versehen. Dank ihrer eckigen Form und ihrer Größe lässt sich insbesondere schweres Zubehör auf einfache Weise einhängen.

Die großzügigen, ebenfalls aus Cordura® und Air-Net gefertigte Taschen sind äußerst widerstandsfähig und geräumig. Eine extragroße Tasche bietet Platz für die Sicherheitsboje, eine Reservemaske oder anderes Zubehör. Die dynamische Form der Taschen wird durch ein Stoffmuster mit SCUBAPRO-Logo auf einer Seite und dem neuen X-Black-Logo auf der anderen Seite zusätzlich unterstrichen.

Das integrierte Trimmbleisystem umfasst zwei neue Gewichtstaschen am Vorderteil und Air-Net-Taschen am Rückenteil zum Aufnehmen von Gegengewichten.

Zwei Oktopus-Taschen auf der Vorderseite bieten Platz, um den Oktopus-Niederdruckschlauch einfach zu verstauen und zu entnehmen. Seitliche Ösen gehören bei SCUBAPRO für die Befestigung des Messers zum Standard.

Jede Tasche kann bis zu 5 kg SCUBAPRO Ecoweight der Größe „M“ und bis zu 2,5 kg der Größen „S“ und „XS“ aufnehmen (siehe Befestigungsverfahren, Abb. 4-1, 4-2). Jede Rückentasche kann bis zu 2,5 kg SCUBAPRO Ecoweight aufnehmen.

Die unten beschriebenen Leistungsmerkmale sind auf dem Innenetikett im Tarierjacket aufgedruckt.



Größen	Max. Auftriebskraft (N*)	Max. Tankgröße (l)
S	170	18
M	200	
L	220	
XL	250	
XXL	290	

*N=Newton

15. T-ONE

T-One ist das speziell für den Verleih konzipierte Scubapro Tarierjacket. Basierend auf einer einfachen und zuverlässigen Luftzelle ist es ideal für Tauchschulen geeignet. Materialien und Geometrie haben sich bewährt und eignen sich für die intensive Nutzung. Die Luftzelle wurde aus hochfestem EndurTex Nylongewebe hergestellt, mit Polyurethan beschichtet und die Nähte wurden hochfrequenzverschweißt - und es wurde erfolgreich im Labor auf Belastung getestet, um die standardmäßigen Anforderungen zu übertreffen. Zudem ist die Rückentrage für maximalen Komfort mit einem speziellen rutschfreien Material beschichtet. Das T-One verfügt über einen farblich abgestimmten Aufnäher für das einfache Erkennen der Größe.

Die zwei Oktopus-Taschen vorne ermöglichen das problemlose Verstauen des Oktopus-Niederdruckschlauchs und der Konsole.

Es bietet großzügige Taschen mit Klettverschlüssen. Ein separates Kit für Trimmblei ist erhältlich und jede der zwei Taschen kann bis zu 1 kg (2,2 lb.) Ecoweight aufnehmen. Das Kit muss von einem autorisierten Scubapro Fachhändler installiert werden.



Die unten beschriebenen Leistungsmerkmale sind auf dem Innenetikett im Tarierjacket aufgedruckt.

Größen	Max. Auftriebskraft (N*)	Max. Tankgröße (l)	Abgest. Farben
XXS	80	15	violett
XS	100		bronze
S	140		neongrün
M	160	18	blau
L	180		neongelb
XL	210		neonorange
XXL	240		dunkelgrau

*N=Newton

16. GO

Wer gerne an Tauchdestinationen reist, findet im neuen SCUBAPRO GO Tarierjacket den idealen Reisebegleiter. GO ist die ultimative Antwort auf Ihre Reiseanforderungen: leicht und faltbar und dennoch komplett mit integrierten Vorderteil-Gewichtstaschen. Ein speziell abgestimmtes Set von Gewichtstaschen ist auch verfügbar. Es kann einfach mit einer Schnalle befestigt werden.

Durch seinen modernen und einzigartigen Stil wird es dem Abenteuergeist gerecht. Dieses einstellbare, einschalige Tarierjacket mit neuem ergonomischem Design bietet jedoch noch mehr als nur leichten Komfort. Zum einfacheren An- und Ausziehen und für eine bessere Passform verfügt es auf den Schultereinsätzen über rotierende Schnallen. Sie sichern zudem eine ideale Passform für Frauen.

GO ist aus leichtem und beständigem 210 Denier Nylongewebe gefertigt.



Die Oberfläche wird durch eine Polyurethanschicht geschützt, während frequenzverschweißte Nähte für eine maximale Verschleißbeständigkeit sorgen. Der neu ausgelegte Auftriebskörper bietet einen starken Auftrieb, ohne den Komfort zu beeinträchtigen. Runde Profiltaschen erlauben jederzeit einen bequemen Zugriff. Sie sind groß, robust und bestehen aus verstärktem Nylongewebe mit Einsätzen aus stabilem Netzmaterial für eine schnelle Entleerung.

Die neue ergonomische Rückentrage mit Air-Net ist leicht und weich. Diese Rückentrage ohne steife Elemente lässt sich einfach falten und in die Reisetasche packen.

Das neue beschichtete Quick Dry Mesh Band reduziert zusätzlich das Gewicht und trocknet nach dem Tauchen schnell.

Die Tankhalterung verfügt über das klassische Hauptband mit einer Kunststoffschnalle und einen zusätzlichen oberen Gurt. Dadurch bleibt der Tank in jeder Position erstaunlich gut ausbalanciert und übt keinen zusätzlichen Druck auf den Rücken auf.

GO ist unglaublich leicht (2,6 kg in Größe L) und nimmt, einmal gefaltet, im Reisegepäck sehr wenig Platz ein und lässt sich einfach versorgen.

GO wird für zusätzlichen Schutz in einer speziellen Reisetasche ausgeliefert.

Nichts lässt sich einfacher in Ihr Reisegepäck packen.

Die Schultereinsätze sind zum mit leichten D-Ringen aus Aluminium ausgestattet. Durch ihre vorgebogene Form und ihre großen Dimensionen lässt sich insbesondere schweres Zubehör auf einfache Weise einhängen und ergreifen. Zudem sind seitliche Ösen zum Befestigen von SCUBAPRO Messern vorhanden.

Jede entfernbare Tasche kann bis zu 4,5 kg SCUBAPRO Ecoweight der Größe „M“ und bis zu 2,5 kg der Größen „S“ und „XS“ aufnehmen (siehe Befestigungsverfahren, Abb. 4-1, 4-2). Ein separates Kit für Trimblei ist erhältlich und jede der zwei Taschen kann bis zu 1 kg (2,2 lb.) Ecoweight aufnehmen.

Größen	Max. Auftriebskraft (N*)	Max. Tankgröße (l)
XS	100	15
S	120	
M	140	
L	160	18
XL	190	

*N=Newton

17. MASTER JACKET

(Gemäß CBRD - EN 12628 zertifiziert, was bedeutet, dass das Master Jacket dem Taucher ermöglicht auch im Falle einer Bewusstlosigkeit an der Oberfläche eine sichere aufrechte Position mit dem Kopf über Wasser beizubehalten).

Das Originaldesign zu diesem legendären Modell wurde 1978 entwickelt: Es war das erste je hergestellte Tauchjacket und sein Design sowie seine Technologie sind derart erfolgreich, dass es bis heute nahezu unverändert geblieben ist.

Das Master Jacket unterscheidet sich aufgrund seines einzigartigen Tariersystems mit "dreidimensionaler Auftriebsbalance" deutlich von allen anderen angebotenen Jackets. Unabhängig von Ihren Bewegungsfolgen oder Tauchpositionen entstehen unter Wasser durch die Luftblase keine ungewollten Drehbewegungen, die den Taucher aus dem Gleichgewicht bringen könnten (Abb. A).

Dies ist der besonderen Auslegung der Innenblase zu verdanken, bei der drei miteinander verbundene ringförmige Volumen oder Luftpassagen die ungehinderte Luftzirkulation im Jacketinneren ermöglichen (Abb. A1). Wenn der Ring unterbrochen ist (Abb. B), würde eine Rotation des Rings durch das Festsetzen der Luftblase an der höchsten Stelle (O) an einem der Enden (E oder E1) gestoppt. Wenn der Ring nicht unterbrochen ist, geht die Rotation weiter, bis die stabilste Position erreicht wird. Dadurch wird nicht nur ein unvergleichlicher Komfort während des Tauchens gewährleistet, sondern auch durch eine Gesicht-nach-oben-Position des Tauchers an der Wasseroberfläche sogar im Fall von Ohnmacht ein hohes Maß an Sicherheit erzielt. Daher wurde das Master Jacket als weltweit einzige kombinierte Tariersystem- und Rettungsweste (CBRD-Combined Buoyancy Rescue Device) zugelassen (EU-Norm): Es kann deshalb als normale Tariersystemweste verwendet werden, garantiert jedoch auch, dass der Taucher an der Oberfläche stets in einer sicheren, aufrechten Position mit dem Kopf über Wasser gehalten wird, auch wenn er bewusstlos sein sollte.

Zusätzliche technische sowie materialbezogene Lösungen wurden eingeführt, um die bereits hohe Sicherheit noch zusätzlich zu verbessern. Das Master Jacket besteht aus zwei Beuteln: Der innere, wasserdichte Beutel, der die „Luftblase“ enthält, besteht aus Polyurethan/Polyether und verfügt über hochfrequenzverschweißte Nähte. Der äußere Beutel besteht aus leistungsstarkem Stoff (Cordura 1000) und ist mit robustem Garn aus demselben Material genäht, um die mechanische Beständigkeit und Abriebfestigkeit zu garantieren.

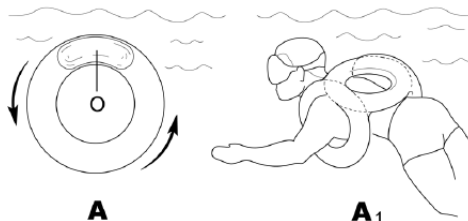

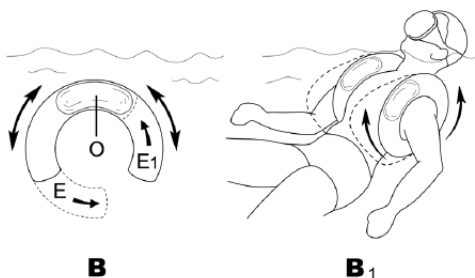

Auch das Trägersystem wurde auf maximale Sicherheit ausgelegt: Es verfügt über einstellbare Schultergurte mit 50-mm-Metallschnallen, die mit dicken Handschuhen leicht zu bedienen sind und sich sogar bei einem Sprung aus mehreren Metern Höhe ins Wasser nicht lösen. Die Brustgurte sind elastisch und verhindern ein Zusammendrücken der Lunge, wenn der Auftriebskörper zu stark aufgeblasen wird.

Bestens sichtbare Stoffe und reflektierende Einsätze runden die Sicherheitsausstattung ab. Auf der rechten Schulter weist es eine elastische Schlaufe auf (Abb. L), in der auf Nachttauchgängen eine blinkende Lampe befestigt werden kann (z. B. SCUBAPRO Safety Light oder Strobe Light).

Rückentrage, Backplate, Supercinch Q.A., alle Ventile und der Inflator sind im Handbuch beschrieben.

Alle Ventile, Inflator- und Tankbandmontage sind im Handbuch beschrieben.

Als zusätzliches Sicherheitsmerkmal ist das Master Jacket mit einem Notfall-Luftbehälter (Abb. PB) ausgestattet, der in speziellen Taschen untergebracht werden kann, damit er nirgendwo hängen bleiben kann.

Robuste D-Ringe aus AISI 316 Edelstahl erlauben das Mitführen von schwerem Zubehör.

Die neueste Weiterentwicklung des Master Jackets umfasst die neuesten Ventile und Scubapro Steuereinheit sowie einen weichen Ainet® Rückeneinsatz.

Die unten beschriebenen Leistungsmerkmale sind auf dem Innenetikett im Tarierjacket aufgedruckt.

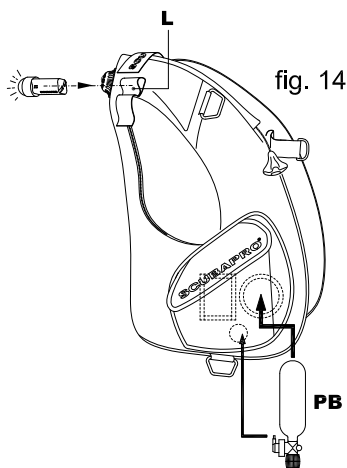

Größen	Max. Auftriebskraft (N*)	Max. Tankgröße (l)	
S	220	10+10	
M	230		
L	240		
XL	280		
XXL	310		

*N=Newton

18. SEAHAWK - LITEHAWK

Diese zwei Back-Flotation-Tarierjackets bestehen aus einem einzigen WING-Auftriebskörper, einem unabhängigen Tragesystem und einem einstellbaren Kummerbund.

Das System ist modular. Dadurch können optionale Gewichtstaschen mit dem integrierten Trimbleitاسchengsystem auf dem Rücken oder am Kummerbund angebracht werden.

Unsere Hawk-Jackets lassen die Arme und die Brust des Tauchers frei und sind dank der gebotenen Bewegungsfreiheit ideal für Unterwasserarbeiten aller Art.

Zudem weisen sie in leerem oder nur leicht gefülltem Zustand weniger Strömungswiderstand auf, weil sie durch die elastischen Kompressionsbänder ein niedriges, schlankes Profil erhalten.

SEAHAWK mit Taschen und Unisex-Schulterdesign.



LITEHAWK ist die leichteste Version und besteht nur aus einem leichten Tragesystem mit einem Auftriebskörper.

Hauptmerkmale dieser Tarierjackets:

- Halterungssystem für den hinteren Auftriebskörper mit zusätzlichen elastischen Kompressionsbändern. Dadurch schmiegt es sich im leeren Zustand dicht an den Körper des Tauchers und senkt den Strömungswiderstand im Wasser auf kaum spürbare Werte.
- Dank dem elastischen System schmiegt sich der Kummerbund perfekt an und sitzt in allen Tiefen und unter allen Bedingungen
- Weiche Kanten am Hals steigern den Komfort des Tauchers
- Rückentaschen für integrierte Gegengewichte
- Integriertes Gewichtssystem (optional)
- Durch eine einzige Einstellung der Gurte lässt sich das Tarierjacket noch einfacher und schneller sachgemäß anziehen: einfach zu tragen und weniger baumelnde Bänder.



Der Auftriebskörper besteht aus Nylon 420 und Cordura® 1000 mit Polyurethan. Das Tragesystem ist aus Polyestergewebe mit einer weichen Innenpolsterung gefertigt.

Jede Tasche nimmt für das SEAHAWK bis zu 5,5 kg (12 lb.) SCUBAPRO Ecoweight in allen Größen auf.

Jede Rückentasche des LITEHAWK und SEAHAWK kann bis zu 2,25 kg (5 lb.) SCUBAPRO Ecoweight aufnehmen.

Alle Ventile, Inflator- und Tankbandmontage sind im Handbuch beschrieben. Die Leistungsmerkmale (auf den neben dem Tragsystem aufgenähten Polstern gedruckt) sind unten aufgeführt:

SEAHAWK:

Die unten beschriebenen Leistungsmerkmale sind auf dem Innenetikett im Tarierjacket aufgedruckt.

Größen	Max. Auftriebskraft (N*)	Max. Tankgröße (l)	
XXS	170	15	
XS	170		
S	190	18	
M	190		
L	190		
XL	190		
XXL	190		

*N=Newton

LITEHAWK:

Die unten beschriebenen Leistungsmerkmale sind auf dem Innenetikett im Tarierjacket aufgedruckt.

Größen	Max. Auftriebskraft (N*)	Max. Tankgröße (l)	
XS/S	130	15	
M/L	130		
XL/XXL	130		

*N=Newton

19. CLASSIC - CLASSIC UNLIMITED - CLASSIC EXPLORER

Das Stabilizing Jacket wurde von SCUBAPRO erfunden. Von den Tariervesten verfügt es über das kompletteste Tarierverhalten.

Bei Stabilizing Jackets sind sämtliche Luftkammern miteinander verbunden. Die Luft im Inneren des Jackets kann ungehindert zirkulieren und sammelt sich stets an der höchsten Stelle. Der Taucher bewegt sich darin leicht und präzise wie in einer Luftblase. An der Oberfläche sorgt das Stabilizing Jacket durch seine großen Luftkammern im Frontbereich für eine vollkommen sichere und komfortable Schwimmelage mit dem Gesicht nach oben.

In diesen Modellen sind die jahrelangen Erfahrungen von SCUBAPRO in der Entwicklung und Herstellung von Tariervestens vereint. Das Originaldesign zu diesem legendären Modell wurde 1978 entwickelt: Damals war es die allererste Tarierveste und das Resultat war so gut, dass sie bis heute nahezu unverändert geblieben ist.



Wir bieten nun 2 verschiedene Versionen des Stabilizing Jackets an, um den Anforderungen aller Taucher gerecht zu werden.

Classic Unlimited ist ein Tariervestens der Topklasse für anspruchsvolle Taucher, die bei einem Tariervestens auf nichts verzichten wollen.

Classic Explorer ist für Tauchzentren und individuelle Taucher ausgelegt, die ein hochwertiges aber einfaches Tariervestens bevorzugen, ohne jedoch auf Sicherheit und Komfort verzichten zu müssen.

Beide Versionen weisen folgende Eigenschaften auf:

1. Hochstrapazierfähiges, doppelt beschichtetes 420-Denier Nylongewebe
2. Luftzelle aus verstärktem robustem Polyestergewebe und Garn.
3. 3 Ablassventilsysteme, mit denen der Taucher in jeder Unterwasserposition Luft ablassen kann
4. Standardgurt mit Edelstahlschnalle für einfaches und sicheres Schließen des Tariervestens.
5. Vorgeformte D-Ringe aus Edelstahl dienen zum Befestigen von weiteren Ausrüstungsgegenständen.
6. Zwei großzügige Taschen mit doppelten Schiebern für bequemen Zugriff auf Zubehör und sichere Aufbewahrung, unabhängig ob dazu die linke oder die rechte Hand verwendet wird.
7. Beidseitiges Befestigungssystem für Tauchmesser
8. Super Cinch Tankband in der Standardausführung

Backpack, Rückenplatte, Polsterung und Supercinch Q. A. sind im Handbuch beschrieben.



Das Classic Unlimited verfügt zudem über Folgendes:

1. Integriertes Gewichtssystem mit Schnellabwurf Funktion
2. Zwei hintere Trimbleitassen gleichen die Frontgewichte aus und gewährleisten eine ausbalancierte Schwimmposition.
3. Nackenpolster aus Soft-Neopren und thermogeformte Rückenpolster aus Schaumstoff für zusätzlichen Tauchkomfort im und außerhalb des Wassers.
4. Flexibler Kummerbund mit Edelstahlschnalle.

Jede Tasche kann bis zu 5,5 kg SCUBAPRO Ecoweight Trimblei der Größe „L“ und bis zu 4,5 kg der kleineren Größen (siehe Befestigungsverfahren, Abb. 4-1, 4-2), und jede Rückentasche kann zudem bis zu je 2,25 kg aufnehmen.



Die unten beschriebenen Leistungsmerkmale sind auf dem Innenetikett im Tarierjacket aufgedruckt.

CLASSIC EXPLORER / CLASSIC UNLIMITED:

Größen	Max. Auftriebskraft (N*)	Max. Tankgröße (l)	
XS	140	18	
S	140		
M	210		
L	280	10+10	
XL	310		

*N=Newton

CLASSIC:

Größen	Max. Auftriebskraft (N*)	Max. Tankgröße (l)	
XS	150	18	
S	180		
M	200		
L	260	10+10	
XL	360		

*N=Newton

20. LEVEL

Das Level ist ein von der Vorderseite einstellbares Tarierjacket, das die besten Funktionalitäten für einen Sporttauchgang vereint. Basierend auf einer Blase aus hochfestem EndurTex Nylongewebe hat es ein geringes Gewicht und ist robust. Durch eine Blase, die sich unter allen Tarierbedingungen sanft um den Körper legt, ist es äußerst bequem zu tragen. Dank seines vollformatigen Backpacks, welches das Tauchgerät hält, ist es vollkommen stabil.

Das Level ist mit den neuesten oberen Luftkammern und Verschraubungen ausgestattet, die eine großartige Zuverlässigkeit und gute Leistungsmerkmale zeigen. Es verfügt ebenso über ein integriertes Schnellabwurf-Gewichtssystem mit flachen Schnallen für zusätzlichen Komfort und eine einfache Handhabung. Die großen Klettverschlussaschen auf der Vorderseite zusammen mit den D-Ringen bieten eine große Ladekapazität. Zwei Oktopus-Taschen auf der Vorderseite bieten Platz, um den Oktopus- und Konsolenschlauch einfach zu verstauen und zu entnehmen. Die seitlichen Edelstahl-Ösen für die Befestigung eines SCUBAPRO Messers auf der linken Seite sind Standard. Jede Tasche nimmt bis zu 5 kg SCUBAPRO Ecoweight (siehe Befestigungsverfahren, Abb. 4-1, 4-2) auf.

Ein separates Kit für Trimmblei ist erhältlich und jede der zwei Taschen kann bis zu 1 kg (2,2 lb.) Ecoweight aufnehmen. Das Kit muss von einem autorisierten Scubapro Fachhändler installiert werden.

Specifikace jsou uvedeny níže a jsou též vytištěny na cedulce všíte na vnitřní straně BC.

Größen	Max. Auftriebskraft (N*)	Max. Tankgröße (l)	
XS	100	10	
S	120	15	
M	130		
L	150		
XL	170		

*N=Newton



21. BELLA

SCUBAPRO freut sich, das brandneue Tarierjacket Bella vorzustellen, das speziell auf Taucherinnen ausgerichtet und zugeschnitten ist. Es basiert auf dem gleichen Y-förmigen Schulterkonzept wie das des neuen Tarierjackets Glide. Hier wurde das Layout besonders für die Passform an weiblichen Körper optimiert, es drückt nicht in unangenehmen Zonen und bietet stets eine sichere und zuverlässige Stabilität. Die Begurtung des Tarierjackets bietet einen festen Sitz am Körper des Tauchers und gewährt die beste Bewegungsfreiheit für die Arme. Der dreieckige Ring an den Schultern teilt die Kraft in drei Richtungen auf und verteilt den Druck über den ganzen Körper. Auf diese Weise wird die Begurtung unter allen Tauchbedingungen unter Kontrolle gehalten. Der untere Gurt ist am Backpack befestigt, wo er mit dem Kummerbund auf eine sichere und komfortable Weise verbunden ist. Das Tarierjacket Bella wurde speziell für Taucherinnen entworfen und passt sich dank geformter Aussparungen der Hüftform an. Der umschließende Auftriebskörper in Wiegenform „umarmt“ die Taucherinnen bei jedem Füllvolumen und sorgt dadurch für optimalen Komfort und eine sichere Auftriebskontrolle unter allen Tauchbedingungen.



Weiche Polster im Schulterbereich sorgen für zusätzlichen Komfort im oberen Bereich, wenn sich die Taucherin zum Tauchgang rüstet.

Die exklusive SCUBAPRO Wrap-Around Luftblase behält ihre Stromlinienform auch bei vollständiger Befüllung bei und die einstellbaren QR Schulternschnallen vereinfachen das Anlegen und Ausziehen dieses Jackets und gewähren eine einfache Handhabung. Eine vielfältige Auswahl an Modellen und Größen garantiert eine maßgeschneiderte Passform.

Mit dem 5-Punkte-Luftablasssystem mit 3 Ablassventilen lässt sich die Luft in unterschiedlichen Unterwasserpositionen ablassen. Patentrechtlich geschütztes, integriertes Schnellabwurf-Gewichtssystem für zusätzlichen Komfort und einfache Handhabung. Zwei hintere Trimmbleitaschen gleichen die Frontgewichte aus und gewährleisten eine ausbalancierte Schwimmposition. Ein weicher Neoprenhalsabschluss und ein gepolstertes Backpack für optimale Bequemlichkeit. Vollständig einstellbarer Kummerbund für beste Passform. Cargotaschen mit Reißverschluss und einfach greifbare D-Ringe für bequemes Mitnehmen von Zubehör.

Jede Tasche nimmt bis zu 4,5 kg SCUBAPRO Ecoweight (siehe Befestigungsverfahren, Abb. 4-1, 4-2) auf und jede Rückentasche kann bis zu 2,25 kg aufnehmen.

Backpack, Rückenplatte, Polsterung, Kummerbundsystem und Supercinch Q. A. sind im Handbuch beschrieben.

Die unten beschriebenen Leistungsmerkmale sind auf dem Innenetikett im Tarierjacket aufgedruckt.

Größen	Max. Auftriebskraft (N*)	Max. Tankgröße (l)	
XS	100	10	
S	130	15	
M	140		
L	140		
XL	150		

*N=Newton

22. GLIDE

Das Glide ist das neue von der Vorderseite einstellbare Tarierjacket und enthält für den Komfort die besten Funktionalitäten und passt sich perfekt an die Bedürfnisse des Tauchers an. Das neue Glide ist mit Y-förmigen Schultern ausgestattet, die ermöglichen das Tarierjacket eng am Körper des Tauchers anzulegen und gewährleisten die beste Bewegungsfreiheit für die Arme. Der dreieckige Ring an den Schultern teilt die Kraft in drei Richtungen auf und verteilt den Druck über den ganzen Körper. Auf diese Weise wird die Begurtung unter allen Tauchbedingungen unter Kontrolle gehalten. Der untere Gurt ist am Backpack befestigt, wo er mit dem Kummerbund auf eine sichere und komfortable Weise verbunden ist.

Das Ablasssystem umfasst 3 Ablassventile der neuesten Generation, mit denen die Luft in unterschiedlichen Unterwasserpositionen abgelassen werden kann. Der Auftriebskörper, der komplett aus 420er Nylon mit Polyurethan hergestellt ist, wurde so entwickelt, dass er sich um den Körper des Tauchers legt.

Die Reißverschlussaschen sind leicht erreichbar. Sie sind groß genug, um Schreiftafeln, eine Ersatzlampe oder eine Signalboje in Ihnen zu verstauen. Das Glide verfügt ebenso über D-Ringe aus Edelstahl, an denen Zubehör problemlos befestigt werden kann. Ein patentrechtlich geschütztes, integriertes Schnellabwurf-Gewichtssystem mit flachen Schnallen sorgt für eine einfache Handhabung und Sicherheit. Jede Tasche nimmt bis zu 4,5 kg SCUBAPRO Ecoweight (siehe Befestigungsverfahren, Abb. 4-1, 4-2) auf. Zwei hintere Trimmleitaschen gleichen die Frontgewichte aus und gewährleisten eine ausbalancierte Schwimmposition.

Das Tauchgerät-Befestigungssystem des Tarierjackets Glide basiert auf Supercinch Q. A. mit Schnellverschluss (im Handbuch beschrieben). Es besteht aus einer Schnalle komplett aus Edelstahl, die eine hohe Festigkeit und Zuverlässigkeit gewährt.

Die unten beschriebenen Leistungsmerkmale sind auf dem Innenetikett im Tarierjacket aufgedruckt.

Größen	Max. Auftriebskraft (N*)	Max. Tankgröße (l)	
XS	100	10	
S	130	15	
M	140		
L	140		
XL	150		
XXL	170		

*N=Newton



23. HYDROS PRO

Ein technologischer Durchbruch im Design und der Konstruktion von Tarierjackets ist das Premium Plus Back-Inflation-System des HYDROS PRO, ideal für Profis und ernsthafte Sporttaucher. Dank dem bahnbrechenden Design ist es zudem optimal für die Reise, ohne die Qualität, Dauerhaftigkeit oder Leistung zu beeinträchtigen.

HYDROS PRO besteht durch das exklusive Fluid-Form 3D-Spritzguss Monprene® Gel-Tragesystem.

Fluid-Form ersetzt das herkömmliche CMT-Herstellungsverfahren (Zuschnitt, Fertigung, Fertigstellung), indem genähter Stoff durch weiche, widerstandsfähige thermoplastische Elastomer-Tragesystemkomponenten ersetzt wird, die in einem modularen, mechanischen Prozess zusammengesetzt werden.

Die Monprene®-Konstruktion des Tarierjackets gewährleistet Dauerhaftigkeit und Beständigkeit gegen UV-Strahlen und Verschleiß. Das 3D-Gel-Material schmiegt sich an den Körper an und bietet höchsten Komfort.

Body Grip-Gel verhindert zudem das Verschieben oder Hochrutschen des Tarierjackets.

Dank den Instant-Dry-Eigenschaften ist es ideal zum Reisen, da es weniger Wasser zurückbehält und nach dem Tauchen leichter ist.

HYDROS PRO zeichnet sich durch ein modulares Design aus. Mit diesem individuell anpassbaren Ansatz kann der Taucher Gewichtssysteme, Schrittbänder oder Zubehörtaschen hinzufügen oder entfernen. HYDROS PRO wird mit zwei verschiedenen Taillenbandsystemen ausgeliefert. Damit kann der Taucher das Tarierjacket jeweils der Art des Tauchgangs anpassen. System 1 ist ein umfassendes, integriertes Gewichtssystem, das mit dem von SCUBAPRO patentierten Buckle Weight System ausgestattet ist. System 2 ist ein minimalistisches Trav-Tek Taillenband.



• Funktionen des Tragesystems:

HYDROS PRO hat ein umfassend einstellbares Tragesystem im alpinen Stil. Das Tarierjacket ist mit verstellbaren Schnellverschluss-Schnallen in der Taille, an den Schultern und auf der Brust (Brustbein) ausgestattet. Ein Zweikomponenten-Backplate mit Torso-Flex Zone und beweglichen Schulterbändern passt sich automatisch der Rumpflänge oder der Rumpfform des Taucher an, um hervorragenden Komfort und Bewegungsfreiheit zu gewährleisten. Die steife Platte erfordert nur ein einziges Tankband und hat fünf X-Grips für zusätzliche Tankstabilität und Sicherheit. Die Schulterbänder lassen sich für einfaches Anziehen öffnen und durch das einzigartige Design kann das Tarierjacket für die Reise klein zusammengepackt werden.

• iQ Air Cell Funktionen:

Die Luftverteilung wird mit einem zweistufigen Tri-Bungee Inflationssystem kontrolliert. Das System erzielt unter Wasser eine stromlinienförmigere und kompaktere Luftzelle und eine bessere Luftverteilung und mehr Auftriebskapazität an der Oberfläche. Das Donut-Wing Cross-Flow Design ermöglicht in der Luftzelle einen ungehinderten Luftfluss und reduziert Luft einschlüsse für eine bessere Manövrierfähigkeit und einfaches Ablassen der Luft. Das robuste Rückengewichts-Wing schützt die Luftzelle vor Verschleiß und kann außen montierte Bleitaschen für 2 x 2 kg für eine ideale Position an der Oberfläche aufnehmen.

- **Systemfunktionen:**

Dank dem Smart-Pack-System mit Schulter- und Tailenbändern, die sich in das Wing falten lassen, ist das HYDROS PRO kompakt und einfach zu transportieren und zu lagern. Das Tarierjacket verfügt über zahlreiches Multi-Mount-Zubehör, das einfach an gezielt angeordneten Verbindungen montiert werden kann. Das Quick Switch-System erlaubt es dem Taucher, sein Jacket von einem minimalistischen Trav-Tek-System zu einem Bleisystem mit Schnallen aufzurüsten und umgekehrt. Das Bleisystem mit Schnallen verfügt über eine fest positionierte Schnalle, die sich leicht einhändig bedienen lässt und 2 x 4 kg Gewichtstaschen aufnehmen kann.

Größen	Max. Auftriebskraft (N*)	Max. Tankgröße (l)
HERREN SMALL	150	18
HERREN MEDIUM	170	18
HERREN LARGE	170	18
HERREN XL - XXL	170	18
DAMEN XS - S	150	18
DAMEN MEDIUM	150	18
DAMEN LARGE	170	18

*N=Newton

24. HYDROS X

Das Hydros X ist das weltweit erste von der Vorderseite einstellbare Tarierjacket und bietet ein vollständig spritzgegossenes, thermoplastisches Gummi-Haltebandsystem. Dieses einzigartige Merkmal ermöglicht das Haltebandsystem perfekt an den Rumpf des Tauchers anzupassen und bietet ausgezeichneten Komfort und Stabilität. Alle Komponenten sind abnehmbar und können im Falle einer Beschädigung oder zur individuellen Anpassung mit farbigen Teilen ausgetauscht werden. Das thermoplastische Gummi nimmt kein Wasser auf und minimiert somit die Zeit zum Trocknen. Die Luftzelle und das Haltebandsystem sind modular und können demontiert werden. Die aus hochfestem EndurTex Nylongewebe hergestellte Blase bietet großzügigen Auftrieb und ist extrem leicht und robust. Dank des vollformatigen Rückenstraps, der den Tank mit Super Cinch Schnallen aus Edelstahl in seiner Position hält, ist es perfekt stabil.

Das Hydros X ist mit den neuesten oberen Luftkammern und Verschraubungen ausgestattet, die eine großartige Zuverlässigkeit und gute Leistungsmerkmale zeigen. Es verfügt ebenso über ein integriertes Schnellabwurf-Gewichtssystem mit flachen Schnallen für zusätzlichen Komfort und eine einfache Handhabung. Jede Tasche nimmt bis zu 4 kg (9 lb.) SCUBAPRO Ecoweight (siehe Befestigungsverfahren, Abb. 4-1, 4-2) auf. Trimmleitaschen auf der Rückseite der Blase nehmen bis zu 2 kg (4,4 lb.) SCUBAPRO Ecoweight auf.

Die großen Cargotaschen mit Reißverschluss bieten eine große Kapazität und bleiben auch bei komplett beladenen Gewichtstaschen zugänglich. Die zwei unten angebrachten D-Ringe aus Edelstahl gewähren zusätzliche Hängepunkte. Dieses Tarierjacket verfügt über eine Multi-Mount-Matrix für Zubehör mit mehreren D-Ringen und Montagepunkten für das einfache Anbringen von verschiedenem Tauchzubehör.



Größen		Max. Auftriebskraft (N*)	Max. Tankgröße (l)
HERREN	S	120	15
	M	160	18
	L	190	
	XL-XXL		
DAMEN	XS-S	120	15
	M	160	18
	L		

*N=Newton



SCUBAPRO



SCUBAPRO
cares



REDUCING OUR FOOTPRINT.
Product packaging is made of
recycled materials & is recyclable.



BUILT TO LAST.
Longer lasting products
mean less waste.

Manual and Declarations of Conformity on:
Benutzerhandbuch und Konformitätserklärung auf:
Manuel et déclarations de conformité sur :
Manuale e Dichiarazioni di Conformità su:
Manual y declaraciones de conformidad en:
Handleiding en Conformiteitsverklaringen op:
O Manual e as Declarações de Conformidade estão disponíveis em:
Руководство и Декларация Соответствия:
Kézikönyv és megfelelőségi nyilatkozatok itt:
Instrukcja i deklaracja zgodności z przepisami znajduje się:
Příručku a Prohlášení o shodě naleznete na stránkách:
Priručnik i izjave o sukladnosti na:
Bruksanvisning och Försäkran om överensstämmelse finns på:
Manual și Declarații de Conformitate pe:
手冊及符合性声明：
マニュアルおよび適合宣言書はこちら：

scubapro.com



MANUAL



DECLARATIONS
OF CONFORMITY



Johnson Outdoors Diving