



SCUBAPRO

BCS MANUAL

SCUBAPRO.COM

**DEEP
DOWN
YOU
WANT
THE
BEST**

SUBSIDIARIES

SCUBAPRO AMERICAS

Johnson Outdoors Diving LLC
1166-A Fesler Street
El Cajon, CA 92020 - USA

SCUBAPRO ASIA PACIFIC

608 Block B, M.P.Industrial
Centre
18 Ka Yip Street, Chaiwan
Hong Kong

SCUBAPRO AUSTRALIA

Unit 21 380 Eastern Valley Way
Chatswood NSW 2067-
Australia

SCUBAPRO FRANCE

(France, UK, Spain, Export:
Netherlands, Belgium, Scandinavia)
Nova Antipolis Les Terriers Nord
175 Allée Belle Vue
06600 Antibes - France

**SCUBAPRO GERMANY &
E. Europe**

Johnson Outdoors
Vertriebsgesellschaft mbH
Bremer Straße 4
90451 Nuremberg
GERMANY

SCUBAPRO ITALY

Via Tangoni, 16
16030 Casarza Ligure (GE) - Italy

SCUBAPRO SWITZERLAND

Bodenackerstrasse 3
CH-8957 Spreitenbach
Switzerland

MANUAL DO COLETE COMPENSADOR SCUBAPRO

Parabéns por ter adquirido um Colete Compensador (BC) da SCUBAPRO e seja bem-vindo à SCUBAPRO. Estamos certos que irá apreciar o extraordinário desempenho do seu Colete, projetado e fabricado segundo a mais avançada tecnologia.

Obrigado por ter escolhido a SCUBAPRO e esperamos que faça bastantes mergulhos seguros e prazerosos no mundo submarino!

ÍNDICE

1. AVISOS IMPORTANTES	4
2. CERTIFICAÇÃO EUROPEIA	4
3. CUIDADOS IMPORTANTES	5
4. INFORMAÇÕES GERAIS	6
5. CONFIGURAÇÃO INICIAL	6
5.1 Super cinch Q.A. (ajuste rápido): montagem e fixação da correia do cilindro (cilindro simples, alguns modelos)	7
5.2 Cinta padrão: montagem e fixação da correia do cilindro (cilindro simples, alguns modelos)	8
5.3 Correia adicional do cilindro (alguns modelos).....	9
6. MONTAGEM DE DUPLAS DE CILINDROS DE MERGULHO (P/N 20.040.000).(alguns modelos: ver características dos modelos)	9
7. SISTEMA DE LASTRO	10
7.1 Cinto de lastros padrão	10
7.2 Sistema Integrado de Bolsos de Lastros (BW) (exclusivo) (alguns modelos: ver características dos modelos)	10
7.3 Bolsos dos contra-pesos (alguns modelos: ver características dos modelos)	11
7.4 Sistema Integrado de Bolsos de Lastros (alguns modelos: veja as características dos modelos)	11
8. MONTAGEM DA VÁLVULA	12
9. FUNCIONAMENTO	13
9.1 Inflagem.....	13
9.2 Esvaziamento	13
10. AJUSTE DO ARNÊS DO COLETE - CARACTERÍSTICAS GERAIS	15
11. INSPEÇÃO DO COLETE E PROCEDIMENTOS	15
12. ARMAZENAMENTO	17
13. ESPECIFICAÇÕES GERAIS	17
14. X-BLACK	18
15. T-ONE	19
16. GO	20
17. MASTER JACKET	21
18. SEAHAWK - LITEHAWK	23
19. CLASSIC - CLASSIC UNLIMITED - CLASSIC EXPLORER	25
20. LEVEL	27
21. BELLA	28
22. GLIDE	29
23. HYDROS PRO	30
24. HYDROS X	32

1. AVISOS IMPORTANTES

AVISO

Leia atentamente este manual na íntegra, ciente de tê-lo entendido, antes de utilizar o equipamento. Recomendamos que tenha em mãos este manual durante a vida útil do seu Colete.

NÃO LER, COMPREENDER OU SEGUIR AS PRECAUÇÕES LISTADAS ABAIXO PODE RESULTAR EM GRAVES LESÕES OU MORTE.

AVISO

Quando for mergulhar, observe as normas e aplique os conhecimentos ensinados por uma escola de mergulho devidamente credenciada. Antes de efetuar qualquer tipo de mergulho, é obrigatório ter frequentado e concluído um curso de mergulho autônomo, contemplando tanto os aspectos teóricos quanto os práticos do mergulho.

AVISO

Este manual de instruções não substitui nenhum curso de aprendizado de mergulho!

2. CERTIFICAÇÃO EUROPEIA

Os reguladores SCUBAPRO descritos neste manual obtiveram a certificação Europeia, de acordo com as normas europeias que regulamentam as condições de comercialização e os requisitos essenciais em matéria de segurança para os Equipamentos de Proteção Individual (EPI) da Categoria II.

Os testes de certificação foram realizados de acordo com a norma harmonizada EN1809 para garantir a conformidade dos equipamentos com os requisitos fundamentais para a higiene e segurança estabelecidos pelo regulamento Europeu 2016/425/EU.

As marcações CE e EN1809 no equipamento evidenciam a conformidade às referidas exigências.

O fabricante do Colete Compensador SCUBAPRO é:

SCUBAPRO EUROPE Via Tangoni 16 16030 Casarza Ligure (GE) Itália, ou SCUBAPRO GERMANY & E. Europe Johnson Outdoors Vertriebsgesellschaft mbH Bremer Straße 4 90451 Nuremberg ALEMANHA.

AVISO

ESTE COLETE NÃO É UM SALVA-VIDAS OU UM EQUIPAMENTO DE SALVAMENTO. A flutuação de emergência com o rosto para cima pode não ser proporcionada a todos os utilizadores em todas as condições.

AVISO

Certifique-se de ter entendido na íntegra as funções e recursos do seu Colete e de ter ajustado devidamente as tiras antes de mergulhar. Em caso de dúvida, peça ajuda ao seu revendedor autorizado SCUBAPRO.

AVISO

Este Colete não é um equipamento respiratório. Nunca respire o ar do Colete.

O seu Colete pode conter resíduos de gás, líquidos ou contaminação que podem originar lesões ou morte caso sejam inalados.

 **AVISO**

De acordo com as normas Européias, os nossos Coletes somente podem ser considerados certificados quando todos os componentes estiverem presentes, de acordo com a configuração original SCUBAPRO, incluindo a mangueira de baixa pressão fornecida.

Toda e qualquer variação à configuração original invalida a conformidade às normas de certificação Européias.

3. CUIDADOS IMPORTANTES

Para a sua proteção, ao utilizar os equipamentos de segurança vitais da SCUBAPRO, chamamos a sua atenção para as observações abaixo:

1. Utilize os equipamentos respeitando as instruções contempladas no presente manual e somente após ter lido e compreendido na íntegra as suas instruções e recomendações.
2. A utilização do equipamento é restrita ao seu emprego descrito neste manual ou às aplicações aprovadas para o efeito por escrito pela SCUBAPRO.
3. Cilindros devem ser carregados somente com ar comprimido atmosférico, nos termos da norma EN 12021. A eventual presença de umidade no interior do cilindro, além da corrosão que a mesma causa ao cilindro, pode ocasionar o congelamento e conseqüente funcionamento deficiente do regulador nos mergulhos que forem efetuados em condições de baixa temperatura (abaixo de 10°C (50°F)). Os cilindros devem ser transportados, observando-se as normas locais que regulam o transporte de mercadorias perigosas. A utilização do cilindro está subordinada às leis que regulam a utilização de gases e de ar comprimido.
4. A assistência técnica do equipamento deve ser feita por pessoal qualificado, observando-se os períodos recomendados. As reparações e manutenção devem ser realizadas por um centro de assistência técnica autorizada da SCUBAPRO e com a utilização exclusiva de peças originais SCUBAPRO.
5. Na eventualidade de o equipamento receber assistência técnica ou sofrer reparações que não atendam aos procedimentos aprovados pela SCUBAPRO ou que sejam efetuados por pessoal não habilitado ou não treinado pela SCUBAPRO ou ainda na eventualidade de vir a ser utilizado de forma e com finalidades divergentes daquelas para as quais foi especificamente projetado, a responsabilidade pelo emprego correto e seguro do equipamento transmite-se ao proprietário/utilizador.
6. O conteúdo deste manual baseia-se nas informações mais recentes disponíveis à data da sua impressão. A SCUBAPRO reserva-se o direito de proceder a alterações em qualquer altura.
7. Os mergulhos devem ser planejados e realizados de forma a que, ao final do mergulho, o mergulhador disponha ainda de uma reserva de ar razoável para uso em caso de emergência. O valor normalmente recomendado é de 50 bar (725 psi).

A SCUBAPRO declina toda e qualquer responsabilidade pelos danos decorrentes do não cumprimento das instruções contidas neste manual. Estas instruções não ampliam a garantia nem as responsabilidades constantes nos termos de vendas e de entrega da SCUBAPRO.

 **AVISO**

Faça sempre uma inspeção ao seu Colete antes e após o mergulho.

4. INFORMAÇÕES GERAIS

Principal finalidade do Colete compensador

A principal finalidade de um Colete compensador (dispositivo de controle da flutuabilidade) é proporcionar mais conforto ao utilizador, permitindo-lhe manter a flutuabilidade neutra quando em profundidade.

Um mergulhador está com flutuabilidade neutra quando consegue manter uma profundidade específica sem despendar esforço físico significativo para evitar subir ou descer dessa profundidade.

AVISO

Não utilize o seu Colete para apoiar ou servir de balão de ar para trazer um objeto à superfície. Esse objeto pode perder-se durante a subida, criando um aumento repentino na flutuabilidade positiva e a perda do controle da flutuabilidade.

5. CONFIGURAÇÃO INICIAL

Mangueira de baixa pressão (LP)

Conecte a mangueira de baixa pressão (LP) da válvula do Inflador ou do sistema A.I.R. 2 a uma saída de baixa pressão (LP) não utilizada no primeiro estágio, **que deve ter a mesma rosca** (fig. 1).

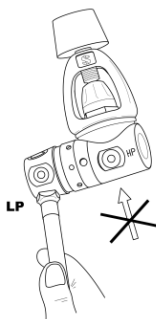

fig. 1

AVISO

Não conecte uma mangueira de baixa pressão (LP) a uma saída de alta pressão (HP) de um regulador de MERGULHO ou a uma fonte de ar com pressão superior a 13.8 bar (200 psi). Essas situações podem originar danos ou falha por explosão da válvula do Inflador ou da mangueira de baixa pressão, o que pode resultar em lesões ou morte.

5.1 Super cinch Q.A. (ajuste rápido): montagem e fixação da correia do cilindro (cilindro simples, alguns modelos)

A tira de ajuste do cilindro SCUBAPRO Super Cinch Q.A. permite-lhe apertar o Colete com facilidade em qualquer cilindro de mergulho.

A montagem para um único cilindro de mergulho pode ser feita do seguinte modo:

1. Molhe o tecido da tira da correia do cilindro Super Cinch Q.A. antes de apertar. Coloque a correia Super Cinch Q.A. (W1) (fig. 2-1) à volta do cilindro de mergulho e insira a ponta da fivela em aço inoxidável (B) no "D" ring trapezoidal (DR1) (fig. 2-1). Posicione o cilindro de mergulho de forma a que a cavidade (S) da placa de apoio corresponda com a curva do cilindro (fig. 2-2) com a alavanca (B) próxima do apoio dorsal (back pack - BP) (fig. 2-3). A alça da correia do cilindro (L) (fig. 2-2), no alto da placa de apoio, envolvendo o pescoço do cilindro, evita que o conjunto da correia do apoio dorsal deslize, ao encaixar e apertar a Super Cinch Q.A. Após estar corretamente ajustado, ajuda a encontrar fácil e consistentemente a posição correta.
2. Aperte a fivela (C) (fig. 2-3). Se a tira da correia estiver demasiado apertada para fechar ou demasiado folgada para manter fixo o cilindro de mergulho, abra o Velcro da correia e reajuste o comprimento da correia Super Cinch Q.A. (W1) (fig. 2-1). Para maior segurança, deslize a presilha (SL) (fig. 2-1) ao redor da tira da correia (T). Com o cilindro de mergulho corretamente montado, levante o conjunto pela pega do apoio dorsal e agite firmemente para se certificar que ficou tudo bem apertado. Tente movimentar o apoio dorsal para cima e para baixo no cilindro de mergulho. Se houver movimento, a correia não está suficientemente apertada.

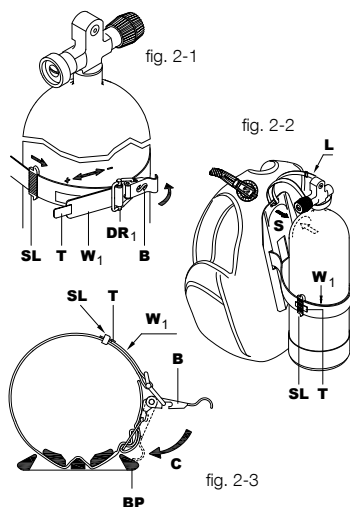

5.2 Cinta padrão: montagem e fixação da correia do cilindro (cilindro simples, alguns modelos)

A cinta padrão SCUBAPRO® permite que você possa facilmente soltar um cilindro simples do seu Colete. Deve ser montada conforme segue:

1. Gire a fivela até se encaixar na posição de aberta. Deslize a tira pela fivela de plástico, como ilustrado na figura (Fig. 2-4), molhe a tira da correia antes de fixá-la ao cilindro e depois ajuste o seu comprimento (Fig. 2-7).
2. Se o seu Colete tiver uma placa de apoio rígida, coloque a cavidade (S) da placa de apoio na curva do cilindro (Fig. 2-6) e depois aperte a tira (Fig. 2-5 e 2-7) da correia de engate rápido (W1) à volta do cilindro. No caso de Coletes com placas de apoio rígidas, a correia de segurança (L) (Fig. 2-6) é apertada no alto da placa de apoio para evitar que o Colete deslize para baixo quando a tira estiver sendo apertada e ajustada. Após estar corretamente ajustada, ajuda a deslocar para a posição correta para o cilindro no Colete de uma forma fácil e repetitiva.
3. Aperte a fivela (C) (Fig. 2-7). Se a tira estiver demasiado apertada ou folgada, abra o fecho de Velcro e a fivela para ajustar o comprimento da tira (Fig. 2-5) da correia de engate rápido (W1). Para maior segurança, deslize a presilha (SL) (fig. 2-5) ao redor da ponta da tira da correia (T). Nos Coletes com placa de apoio rígida, com o cilindro montado no Colete, pode erguer o conjunto completo pelo punho integrado na placa de apoio. Agite o conjunto para se certificar que o cilindro se encontra devidamente apertado.

Nos Coletes sem placa de apoio rígida, existe uma outra tira de Velcro que lhe permite facilmente posicionar o cilindro para evitar o seu deslocamento indesejado durante o mergulho.

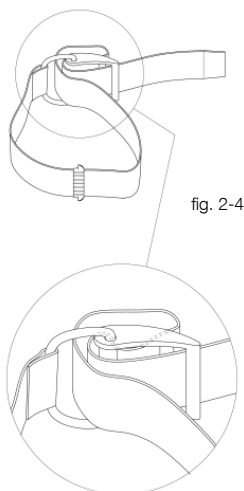

fig. 2-4

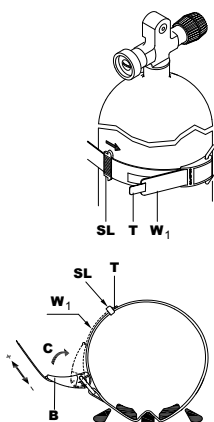

fig. 2-5

fig. 2-6

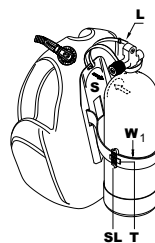

fig. 2-7

⚠ AVISO

Molhe a parte de tecido da correia do cilindro de mergulho e depois aperte-a antes de usar o Colete. A parte de tecido da correia pode alargar quando inicialmente exposta à água. Se não molhar a correia, isso pode fazer com que a correia do cilindro fique folgada ao redor do cilindro de mergulho. Isto pode resultar em lesões ou morte.

AVISO

Para evitar a queda acidental do cilindro, certifique-se de que a tira está suficientemente apertada, de forma a que o cilindro não se mova nem se desloque no Colete. Caso contrário, existe risco de lesão séria ou a morte.

5.3 Correia adicional do cilindro (alguns modelos)

Alguns modelos de Coletes possuem um pequeno apoio dorsal [backpack] do cilindro para se poder mais facilmente dobrar e guardar. Estes Coletes incluem uma correia adicional para estabilização do cilindro localizada acima da correia principal, descrita nos capítulos anteriores, para garantir a montagem correta do cilindro.

Nestes modelos, recomendamos que aperte as correias do cilindro de maneira a que a correia principal (inferior) fique posicionada na metade inferior do cilindro, e a correia de estabilização adicional (superior) fique logo acima (ver figura 2-8) na área do cilindro com um diâmetro constante.

A colocação demasiado acima da correia adicional de estabilização pode fazer com que deslize pela parte superior do cilindro, fazendo com que o cilindro não fique devidamente fixado ao Colete.

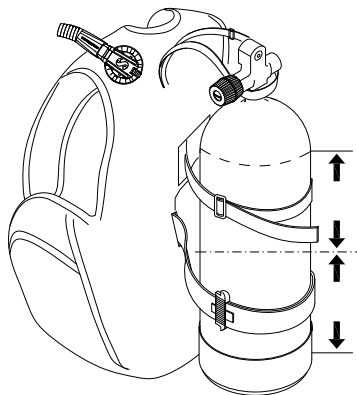

fig. 2-8

AVISO

Verifique a posição e o aperto corretos das correias do cilindro antes de começar o mergulho.

6. MONTAGEM DE DUPLAS DE CILINDROS DE MERGULHO (P/N 20.040.000).(ALGUNS MODELOS: VER CARACTERÍSTICAS DOS MODELOS)

A SCUBAPRO apresenta um sistema para conectar dois cilindros com um sistema de correia ajustável que permite facilmente apertar e retirar o seu cilindro de uma dupla de cilindros (fig. 3).

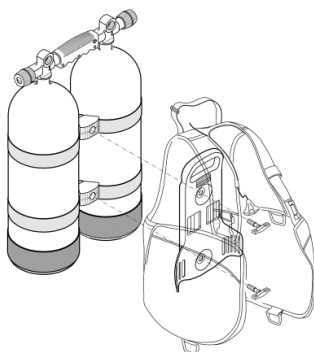

fig. 3

7. SISTEMA DE LASTRO

O peso total deve ser calculado e testado por forma a manter uma flutuabilidade neutra, pelo fato de se mudar de profundidade durante o mergulho, simplesmente adicionando ou liberando a quantidade correta de ar.

O colete SCUBAPRO® foi concebido para três sistemas de lastro, com base na utilização do 'Ecoweight' (lastro selado macio), desenvolvido para melhorar o conforto, reduzir o desgaste dos bolsos e para igualmente proteger o ambiente.

7.1 Cinto de lastros padrão

Trata-se do tradicional cinto de mergulho, separado do Colete.

7.2 Sistema Integrado de Bolsos de Lastros (BW) (exclusivo) (alguns modelos: ver características dos modelos) (fig. 4)

Estes bolsos amovíveis são inseridos nos compartimentos do colete (fig. 4-3) e mantidos na sua posição pela fivela (fig. 4-4) com a tira esticada pelo anel "D": em caso de necessidade, desapertando a fivela (fig. 4-5, 4-6), é possível soltar os lastros em caso de emergência ou simplesmente transferir o bolso de lastro para o barco, no final do mergulho.

Para saber o peso máximo admissível, consulte as características dos modelos.

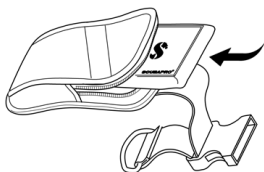

fig. 4-1

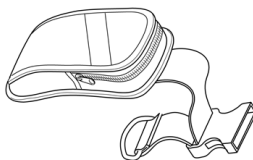

fig. 4-2

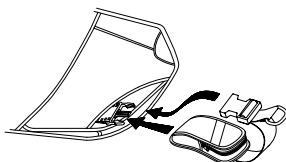

fig. 4-3

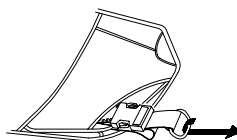

fig. 4-4

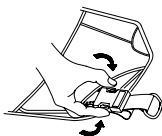

fig. 4-5

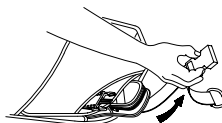

fig. 4-6

AVISO

O lastro Ecoweight (fig. 4-1) e o bolso amovível (fig. 4-2) devem estar perfeitamente fixos, com as fivelas total e corretamente colocadas (fig. 4-4): a perda do bolso durante o mergulho dá origem à flutuabilidade positiva, podendo ocorrer uma subida descontrolada que resulte em lesões ou morte.

AVISO

Treine a colocação e retirada dos bolsos de lastros várias vezes antes de mergulhar.

7.3 Bolsos dos contra-pesos (alguns modelos: ver características dos modelos)

Os Coletes topo de gama da SCUBAPRO dispõem de dois bolsos de contra-pesos (fig. 5-CP₁).

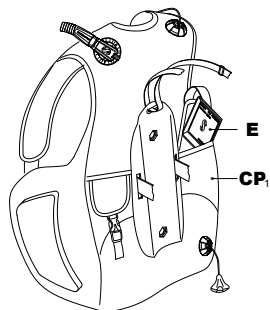

fig. 5

AVISO

Os contrapesos não foram projetados para serem liberados em caso de emergência. Se não conseguir criar uma flutuabilidade positiva adequada em uma situação de emergência, pode ocasionar lesões ou a morte. O utilizador do Colete deve configurar a totalidade do sistema de mergulho de modo a proporcionar uma forma de criar flutuabilidade positiva rápida e facilmente, como apoio a uma subida de emergência.

7.4 Sistema Integrado de Bolsos de Lastros (alguns modelos: veja as características dos modelos)

Alguns modelos oferecem a possibilidade de acrescentar um sistema opcional integrado de bolsos de contra-pesos para fixação no apoio dorsal (backpack).

Cada bolso de contra-pesos pode ser carregado com um peso máximo de 1 kg (2.2 libras) de lastro Ecoweight da SCUBAPRO.

AVISO

Contate uma Assistência Técnica autorizada da SCUBAPRO para poder montar corretamente o sistema.

8. MONTAGEM DA VÁLVULA

Os coletes SCUBAPRO® estão equipados com o Sistema BPI (Balance Power Inflator - Inflador balanceado).

O BPI, ligado ao cilindro/regulador, possibilita o controle da flutuabilidade na água (inflar/desinflar o colete) utilizando os botões de inflagem/desinflagem.

Os utilizadores também podem usar o sistema AIR2.

Conectar o BPI e/ou o AIR 2

A válvula do Inflador permite inflar o seu Colete usando ar do seu cilindro de mergulho. A mangueira de baixa pressão (LP), conectada numa saída LP de rosca do primeiro estágio do regulador, é conectada à Válvula do Inflador através da Conexão de Desengate Rápido que funciona com o ar aberto ou fechado.

Para montar a Conexão de Desengate Rápido (fig. 6-C):

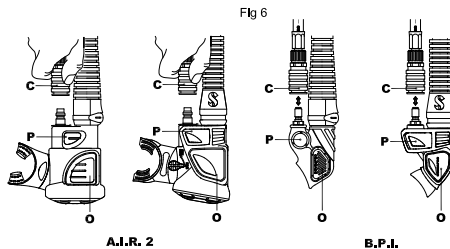

fig. 6

1. Certifique-se de que ambas as peças não apresentam contaminação antes de as acoplar.
2. Puxe para trás o anel da Conexão de Desengate Rápido enquanto pressiona a mangueira firmemente no plugue situado na válvula do Inflador.
3. Solte o anel quando o acoplamento estiver devidamente encaixado no plugue. Puxe a mangueira, suave mas firmemente, para verificar se a conexão está segura.
4. Para desconectar, puxe para trás o anel da Conexão de Desengate Rápido desconecte a mangueira de LP do plugue.

AVISO

O AIR2 usa um mecanismo de desacoplamento rápido

Ao usar o AIR2 certifique-se de usar somente a mangueira específica SCUBAPRO equipada com o mecanismo específico de desacoplamento rápido.

AVISO

Não permita a admissão de água na câmara de ar inflável do seu Colete. O uso repetido da válvula do bocal ou da válvula de sobrepressão pode permitir a entrada de água no Colete, reduzindo a quantidade de flutuabilidade proporcionada pelo mesmo. Isto pode resultar em lesões ou morte. Drene toda a água do Colete antes de cada utilização.

9. FUNCIONAMENTO

9.1 Inflagem

Inflagem do Colete com a válvula do Inflador (no BPI e/ou AIR2)

Para inflar o colete, pressione o botão da válvula do Inflador (fig. 6-P). O ar deve entrar no Colete. Para melhor controle durante a inflagem, infle o ar em pequenas quantidades, apertando e soltando repetidamente o botão da válvula do Inflador.

Inflagem do Colete com a válvula do Bocal (no BPI e/ou AIR2)

A válvula do Bocal está normalmente situada no final da traqueia. Permite que você possa inflar o Colete com o ar expirado. A utilização desta válvula para inflagem é recomendada à superfície, ou em terra, antes do mergulho. Pode ser usada quando não puder ou não quiser inflar o Colete com ar usando a válvula do Inflador.

1. Expire primeiro uma pequena quantidade de ar para o bocal da válvula para purgar a água que possa estar presa no mesmo.
2. Na mesma operação, siga expirando enquanto pressiona com força o botão da válvula de inflagem oral (fig. 6 - O).
3. Solte o botão da válvula do bocal quando inspirar ar novo.
4. Repita os passos 2 e 3 até obter a fluutuabilidade pretendida.

9.2 Esvaziamento

Esvaziar o colete com a válvula de esvaziamento manual no cotovelo

Pare e assuma uma posição vertical na água. Quando estiver na posição correta, abra a válvula de esvaziamento manual do seguinte modo:

- a. puxe delicadamente o conjunto da traqueia (fig. 7 - A).
Não é necessário exercer pressão excessiva para puxar o conjunto da traqueia. O percurso da válvula é limitado, pelo que, se puxar com mais força, não aumenta o fluxo de ar. Para fechar a válvula de esvaziamento manual, pare de puxar para baixo e liberte o botão.
- b. Empurre o fundo com saliência para fora da caixa da válvula (fig. 7 - C) (Patenteado): este sistema poderia ser útil também para purgar ar de um outro mergulhador com problemas (pânico, mergulhador principiante, em caso de perda de sentidos, etc.).

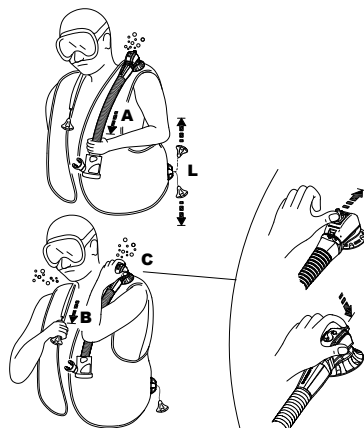

fig. 7

AVISO

Não deixe entrar areia ou outra contaminação na válvula do bocal e no botão da válvula. Em certas condições, a contaminação pode fazer com que a válvula não feche completamente. Se isto ocorrer durante o mergulho, agite a válvula enquanto a pressiona várias vezes. Se a válvula vazar ou continuar inoperacional, termine o mergulho. Mergulhar com um Colete com vazamento de ar ou com válvulas que não funcionam corretamente pode resultar na perda de controle da fluutuabilidade, o que pode resultar em lesões ou morte.

Desinflagem do Colete com a válvula do bocal (BPI e/ou AIR2)

Fique numa posição com a cabeça para cima dentro de água. Erga a válvula do bocal defronte do seu rosto (isto assegura que a válvula do bocal fique posicionada acima da bolha d'ar no seu Colete). Pressione o botão da válvula do bocal e confirme visualmente se o ar está saindo pelo bocal. Para melhor controle, deixe sair o ar aos poucos, enquanto vai observando os efeitos na sua flutuabilidade.

**AVISO**

- A Válvula dupla de descarga manual SCUBAPRO® (Patenteada) apresenta um botão manual de segurança que libera o ar quando pressionado (Fig. 7-C), em caso de falha do Sistema manual de descarga (cabo quebrado, pino quebrado, etc.) ou quando estiver respirando de um Air 2.
- Com todos os métodos de desinflagem, mantenha a válvula aberta somente o tempo necessário. Isto ajuda a evitar a entrada excessiva de água no Colete.
- Não pressione o botão da válvula do bocal quando ativar a válvula de descarga manual, pois pode entrar água no Colete através do bocal da válvula.

Válvula ombro (fig. 7-B)

A válvula no ombro direito, se estiver presente, é ativada puxando-se suavemente o punho que está conectado à válvula através de um cordão (fig. 7-B). Para operar qualquer um dos tipos de válvula de descarga, oriente a válvula para uma posição superior à da bolha de ar no Colete. Ative a válvula de descarga até obter a flutuabilidade pretendida. Não puxe/pressione mais para fechar a válvula (fig. 7-B).

Válvula de esvaziamento inferior (fig. 7 - L)

Uma válvula de sobrepressão localizada na parte inferior traseira do seu Colete está equipada com um cordão e um punho. Esta válvula de descarga inferior pode ser ativada manualmente quando o mergulhador a utilizar na posição horizontal ou de cabeça para baixo na água, posicionando-a acima do ponto mais elevado da bolha de ar.

**AVISO**

os dispositivos de esvaziamento com um fluxo máximo de gás são a válvula ombro fig. (7-B) e a válvula inferior (fig 7-L).

Funcionamento da válvula de sobrepressão

A válvula de sobrepressão evita a inflagem excessiva do Colete. Se a pressão interna exceder a pressão da mola da válvula de sobrepressão, esta abre-se automaticamente e libera o ar para evitar danos no Colete. A válvula fecha-se automaticamente quando a pressão interna ficar abaixo da pressão da mola da válvula de sobrepressão.

10. AJUSTE DO ARNÊS DO COLETE - CARACTERÍSTICAS GERAIS

AVISO

Ajuste o Colete para que não impeça a respiração quando estiver totalmente inflado. A restrição da respiração normal, com o Colete vestido, pode ocasionar lesões ou a morte. Antes de cada utilização, verifique todas as bandas, tiras, grampos de engate rápido e/ou faixa peitoral, certificando-se que estão corretamente ajustadas ao utilizador.

Abertura e fixação dos cintos

Para abrir ou fechar rapidamente o Colete, são utilizadas fivelas de engate e desengate rápido tanto nos ombros como na faixa peitoral.

A faixa peitoral conta ainda com um sistema de fechamento em Velcro.

Ombro ajustável (alguns modelos: ver características dos modelos)

As tiras dos ombros no seu Colete são ajustáveis. Estas tiras ajustam-se passando uma determinada seção da tira através de um fecho, numa fivela de desengate rápido. Aperte as fivelas agarrando a ponta livre da tira de ajuste e puxando firmemente para baixo. Com o Colete vestido, levante a parte da frente da fivela para folgar.

Um dispositivo de desengate rápido pode também ser incorporado na fivela. Procure as duas abas em cada lado da fivela que podem ser apertadas para separar as duas metades da fivela.

Os fechamentos dianteiros e nos ombros no Colete são usados para evitar o menor arrastamento possível.

11. INSPEÇÃO DO COLETE E PROCEDIMENTOS

A inspeção do Colete antes, durante e após o mergulho ajuda a identificar problemas no equipamento antes de ocorrerem condições de insegurança, evitando acidentes no mergulho. O equipamento deve ser inspecionado regularmente por uma assistência técnica autorizada em equipamentos de mergulho.

AVISO

NÃO MERGULHE com um Colete que não foi aprovado nos itens e testes de inspeção antes, durante e após o mergulho. Pode ocorrer perda do controle de flutuabilidade ou da integridade de retenção do ar, resultando em graves lesões ou morte.

Inspeção visual antes do mergulho e teste da válvula:

- 1. Examine** a presença de cortes, furos, costuras quebradas, excesso de abrasão, peças soltas/em falta ou qualquer outro tipo de dano no Colete completo.
- 2. Verifique** o correto aperto das válvulas de esvaziamento e do anel do cotovelo
- 3. Inspeccione** a presença de rachaduras, danos ou contaminação na válvula do bocal, válvula do Inflador, válvula de descarga manual e válvula(s) de sobrepressão.
- 4. Opere** a válvula do Inflador (com a mangueira de LP conectada e pressurizada), a válvula do bocal, válvula de descarga manual e a válvula de sobrepressão, verificando a correta operação e vedação das mesmas. Se a válvula de sobrepressão apresentar um sistema de purga, teste-o puxando o cordão.
- 5. Infile** o Colete através da válvula do bocal até ficar firme. Ouça e inspecione a presença de vazamentos. Mantenha o Colete inflado durante pelo menos 30 minutos e depois verifique se o Colete perde ar.

6. **Molhe** a(s) tira(s) do cilindro e monte o Colete num cilindro de mergulho, pegue no Colete com o cilindro de mergulho fixo nele, certificando-se de que o Colete não vai deslizar enquanto estiver mergulhando.
7. Enquanto veste o seu Colete, **ajuste** as tiras e demais conexões do Colete de forma a que fique confortável e não sinta dificuldade em respirar. Faça estes ajustes com o Colete inflado e tendo-se equipado com a roupa de mergulho com que pretende mergulhar.
8. **Inspecione** os bolsos de lastro de desengate rápido ou os sistemas de retenção de lastros (se seu Colete estiver equipado com estes sistemas). Certifique-se de que os sistemas de retenção estão devidamente encaixados e fixos: devem ser rapidamente soltos, permitindo a remoção rápida do lastro do seu equipamento.
9. **Verifique novamente** a operação de todas as válvulas e inspecione visualmente o Colete com seu dupla de mergulho antes de cada mergulho e antes de entrar na água.



AVISO

NÃO MERGULHE com um Colete que tenha danos, vazamento de ar ou não funcione corretamente. Caso o Colete fique danificado, com vazamento de ar ou deixe de funcionar corretamente, termine o mergulho de forma tão rápida e segura quanto possível.

Após o mergulho: Limpeza, inspeção e armazenamento do Colete

Com os devidos cuidados e manutenção adequada, seu Colete pode proporcionar anos de prazer.

Os procedimentos de cuidado e manutenção que devem ser observados são os seguintes:

1. **Lave bem o Colete** por dentro e por fora com água doce após cada utilização (não utilize solventes e/ou produtos de limpeza abrasivos).
 - Encha a câmara interna do Colete em aproximadamente até 1/4 com água doce limpa, através da válvula do bocal.
 - Infe o Colete pelo bocal e o agite para distribuir a água no seu interior.
 - Coloque o colete de cabeça para baixo, pressione o botão da válvula do bocal e deixe água e o ar saírem pelo bocal.
 - Repita uma ou mais vezes.
 - Lave completamente o Colete com água doce mergulhando-o em uma bacia ou usando uma mangueira.
 - Lave todas as válvulas para se certificar que a areia e outros resíduos foram removidos.
 - Desinfecção: A SCUBAPRO recomenda o produto McNett Revivex. Utilize de acordo com o procedimento e diluição descritos na embalagem.
2. **Seque o Colete:** se o pendurar, certifique-se de que não está sob a luz direta do sol. Seque completamente e, se guardá-lo, deixe-o ligeiramente inflado.



AVISO

Evite exposição prolongada ou repetida a água com cloro, como é o caso das piscinas. Lave o seu Colete imediatamente após a utilização em água com cloro. A água com cloro pode oxidar os tecidos e materiais do seu Colete, abreviando assim sua vida útil e originando a perda de cores (especialmente as cores néon). Os danos e perda de cor resultantes de exposição prolongada à água com cloro estão especificados como não sendo cobertos pela garantia.

12. ARMAZENAMENTO

Guarde o seu Colete, após estar completamente seco, inflando-o parcialmente e o colocando num local fresco, seco e escuro: os raios ultravioletas reduzem a vida útil dos tecidos e desbotam as cores. Lubrifique ligeiramente (com graxa lubrificante Scubapro) os acoplamentos do AIR 2 e BPI.

Inspeção e intervalos de manutenção

O seu Colete deve ser inspecionado e receber a devida manutenção em uma assistência técnica autorizada, pelo menos uma vez ao ano ou mais vezes se mergulhar com frequência. A garantia não cobre os danos causados por negligência na devida manutenção do Colete.

AVISO

Devido à utilização intensiva, os Coletes compensadores utilizados para aluguel/operadoras de mergulho, para usos profissionais ou para demais utilizações intensivas devem ser inspecionados pelo menos a cada 6 meses. Devem inspecionar-se as condições gerais bem como as principais partes de segurança, como a câmara, válvulas, tubo curvo, traqueia e o BPI (sistema de comando). Se alguma das partes acima apresentar indícios de uso ou tiver redução do seu desempenho, deve ser substituída imediatamente ou retirada de operação, caso a substituição não seja possível.

13. ESPECIFICAÇÕES GERAIS

Amplitude operacional de temperaturas

Ar	-20°C	até	+50°C	-4°F	até	122°F
Água	-2°C	até	+40°C	28°F	até	104°F

AVISO

Antes de mergulhar em água fria (temperaturas abaixo de 10°C/50° F), é necessário ter formação especial sobre métodos de mergulho e a utilização específica deste equipamento para mergulho em água fria. Essa formação excede o escopo deste manual.

Mangueira de baixa pressão / válvula pneumática do Inflador

Pressão de serviço da mangueira de baixa pressão e válvula de inflagem pneumática	95 – 200 psi (6.5 – 13.8 bar)
Roscas de acoplamento da mangueira de baixa pressão	3/8 – 24 UNF
O-Rings - vedações	EPDM – Buna/Nitrilo - Silicone

AVISO

Este produto foi desenvolvido para utilização com ar ou misturas de nitrogênio/oxigênio contendo até 40% de oxigênio. A utilização de misturas gasosas com mais oxigênio ou a adição de hélio ou outras substâncias pode originar corrosão, deterioração, envelhecimento precoce ou falhas nos componentes metálicos ou nas peças de borracha. Estas ações podem resultar na perda do controle de flutuabilidade ou da integridade de retenção de ar no Colete, resultando em lesões ou morte. Qualquer mistura gasosa fora do padrão pode constituir risco de incêndio ou explosão.

14. X-BLACK

O Colete X-Black define o novo padrão de excelência na gama de coletes compensadores da Scubapro. É uma evolução profunda em relação ao anterior Colete Compensador T-Black, mantendo porém as suas melhores características e melhorando as outras, incluindo o conforto e a colocação. Trata-se de um Colete compensador regulável de câmara simples feito em material de alta resistência (Cordura® 1000), revestido com poliuretano e com soldas por rádio-frequência. Dois volumes expansíveis complementares no lado posterior entre o cilindro e as costas do mergulhador acrescentam uma elevação fantástica, quando for necessário. São retráteis graças às tiras elásticas (Sistema de Tecnologia Airflex, ou Airflex Technology System) de forma a não criarem nenhum arraste adicional ao serem desinflados.



O novo Colete X-Black apresenta uma câmara ligada livremente ao arnês para permitir um conforto extra. A inflagem faz com que a câmara se desloque para trás no arnês sem apertar o corpo do mergulhador. Os acolchoados adicionais estão localizados sobre a área da faixa peitoral para permitir um conforto extra. O novo apoio dorsal ergonômico com bolsas de ar é leve e macio. As tiras nos ombros apresentam um formato ergonômico, incluindo os acolchoados onde se encontram as válvulas de descarga e ao redor do pescoço. De acordo com a necessidade, o comprimento pode ser ajustado. Os acolchoados possuem D-rings em alumínio ultraleve. Seu formato angular e suas dimensões facilitam o encaixe de acessórios, principalmente dos pesados.

Os bolsos amplos, também feitos em Cordura® e bolsa de ar, apresentam uma excelente resistência e capacidade. Um bolso extra à direita pode guardar uma bóia de segurança, uma máscara de reserva ou outros acessórios. A forma dinâmica dos bolsos é acentuada pelo padrão do tecido, incluindo a logomarca clássica da SCUBAPRO de um lado e a logomarca do novo X-Black, do outro.

O sistema de lastros integrados inclui dois novos bolsos de lastros na parte frontal e posterior em bolsa de ar, além de bolsos para os contrapesos integrados.

Dois bolsos para Octopus estão localizados na parte frontal para facilmente se poder guardar e tirar a mangueira de LP de um Octopus. Os anéis laterais são itens de série para a fixação de uma faca SCUBAPRO.

Cada bolso pode ser carregado com até 5 kg (11 lb) de lastro Ecoweight SCUBAPRO acima do tamanho "M" e até 2,5 kg (5,5 lb) nos tamanhos "S" e "XS" (ver procedimento de montagem, fig. 4-1, 4-2). Cada bolso posterior pode ser carregado até 2,25 Kg (5 lb) de lastro Ecoweight SCUBAPRO.

O desempenho é descrito abaixo e impresso na etiqueta interna costurada no Colete.

Tamanhos	Flutuabilidade máx. de sustentação (N*)	Dimensão máx. do cilindro (l)
S	170	18
M	200	
L	220	
XL	250	
XXL	290	

*N=Newton

15. T-ONE

T-One é o Colete Compensador da SCUBAPRO desenvolvido especificamente para locação. Ideal para escolas de mergulho, baseia-se no modelo de câmara de ar simples e seguro. Os seus materiais e geometria são comprovadamente seguros para uma utilização intensiva. A câmara de ar fabricada em tecido de nylon EndurTex de alta resistência com revestimento em poliuretano e solda de alta frequência foi aprovado em testes de esforço em laboratório para atender e superar os requisitos normativos.

Também dispõe de um apoio dorsal acolchoado revestido de um material especial antideslizante para maximizar o conforto. O Colete T-One dispõe de um sistema de identificação por cores para facilitar a individualização do tamanho.

Os dois bolsos octogonais frontais possibilitam guardar com facilidade a mangueira de baixa pressão do Octopus, assim como a console.

Disponibiliza bolsos grandes com Velcro.

Há a disponibilidade de um sistema separado para contrapesos, sendo que cada bolso pode transportar até 1 kg (2.2 libras) de lastro Ecoweight. O sistema deve ser instalado por um revendedor autorizado da Scubapro.



O desempenho é apresentado a seguir e impresso na etiqueta interna costurada no Colete.

Tamanhos	Flutuabilidade máx. de sustentação (N*)	Dimensão máx. do cilindro (l)	Coord. de cores
XXS	80	15	roxo
XS	100		bronze
S	140		verde néon
M	160	18	azul
L	180		amarelo néon
XL	210		laranja néon
XXL	240		cinza escuro

*N=Newton

16. GO

Se adora viajar para os seus pontos de mergulho, o nosso novo Colete de viagem SCUBAPRO está pronto para ir consigo. GO é a mais nova resposta às suas necessidades de viagem a mergulho: mesmo sendo leve e podendo ser dobrado, vem completo com bolsos frontais integrados para lastros.

Também está disponível um jogo de bolsos de lastro fixo – trim weight - exclusivos. O jogo pode ser facilmente fixado com uma fivela.

O seu estilo moderno e único combina com o espírito de aventura. Trata-se de um colete de câmara simples ajustável com um novo design ergonômico que apresenta mais do que simplesmente conforto e leveza. Oferece fivelas rotativas nos ombros para facilitar a colocação e ajudar o corpo a se adaptar melhor. Também é ideal para o corpo feminino.



GO é fabricado em tecido Denier Nylon 210 leve e resistente, com uma camada de poliuretano como revestimento de superfície e solda por radiofrequência para ter a maior resistência contra o desgaste. A câmara de ar com novo design apresenta uma elevada flutuabilidade sem afetar o conforto. Bolsos de perfil redondo permitem sempre um fácil acesso. Os bolsos são amplos e fortes, fabricados em nylon e reforçados com seções em malha forte que também permitem que a água drene rapidamente.

A nova malha Quick Dry Coated Mesh ajuda a reduzir o peso e a drenar rapidamente após o mergulho.

O novo apoio dorsal ergonômico com bolsas de ar é leve e macio. Este apoio dorsal não tem elementos rígidos, podendo ser facilmente dobrado e guardado na sua bolsa de viagens.

A fixação ao cilindro é feita através da cinta clássica com uma fivela de plástico e com uma correia superior adicional. Isto garante que o cilindro vai ficar surpreendentemente bem balanceado em todas as posições, não agregando nenhuma pressão adicional às suas costas. GO é incrivelmente leve (2.6 kg no tamanho L) e não ocupa muito espaço na sua bolsa, depois de dobrado, podendo ser facilmente guardado.

GO inclui uma pequena e leve bolsa de “viagens” exclusiva para maior proteção.

Não poderia ser mais fácil de guardar na sua bolsa de viagens.

Os ombros também apresentam anéis D de alumínio leve. Sua forma pré-curvada e dimensões generosas fazem com que até os acessórios pesados sejam fáceis de fixar e acessar. Anéis laterais são incluídos para fixar uma faca SCUBAPRO.

Cada bolso amovível pode ser carregado com até 4,5 kg (10 lb) de lastro SCUBAPRO Ecoweight acima do tamanho “M” e até 2,5 kg (5,5 lb) nos tamanhos “S” e “XS” (ver procedimento de montagem, fig. 4-1, 4-2).

Há a disponibilidade de um sistema separado para contrapesos, sendo que cada bolso pode transportar até 1 kg (2.2 libras) de lastro Ecoweight.

Tamanhos	Flutuabilidade máx. de sustentação (N*)	Dimensão máx. do cilindro (l)
XS	100	15
S	120	
M	140	
L	160	18
XL	190	

*N=Newton

17. MASTER JACKET

(Certificado em conformidade com a norma CBRD - EN 12628, o que significa que o Colete Master permite ao mergulhador manter uma posição segura na vertical à superfície, com sua cabeça acima da água, mesmo na eventualidade de perder a consciência).

O design original deste modelo lendário foi desenvolvido desde 1978: foi o primeiro colete de mergulho a ser fabricado e o seu design e tecnologia têm tido tal sucesso que até hoje praticamente não sofreram nenhuma alteração. O Master Jacket é bastante diferente dos demais modelos disponíveis no mercado devido ao seu controle de flutuabilidade por "balanço tri-dimensional", independentemente da seqüência de movimentos ou em que posição o movimento começar debaixo d'água, a câmara de ar interna não ocasiona movimentos rotacionais que poderiam desequilibrar o mergulhador (fig. A).

Este resultado se deve ao seu design peculiar da câmara interna que emprega três círculos ou passagens interligados, permitindo a circulação desobstruída da câmara de ar (fig. A1). Se o anel estiver interrompido (fig. B), a rotação do próprio anel, que juntaria uma das extremidades (E ou E1) ao ponto mais elevado (onde a bolha (O) se encontra) ocasionaria a parada da rotação. Se o anel, porém, não estiver interrompido, a rotação continua até atingir a configuração mais estável. Por estes motivos, o Colete Master é o único Colete Compensador no mundo a ter o modelo aprovado como CBRD (Combined Buoyancy Rescue Device, ou Dispositivo Combinado de Resgate e Flutuação) (Norma UE): isto significa que pode ser utilizado como um colete compensador normal, mas também garante que o mergulhador, à superfície, se manterá sempre em uma posição segura e na vertical com a sua cabeça acima d'água, mesmo na eventualidade de vir a perder a consciência).

Foram implementadas soluções complementares, tanto de âmbito técnico quando nos tipos de material, para aumentar o nível já excelente de segurança. Por exemplo, o Colete Master compreende duas câmaras: a câmara interna à prova d'água, retém a "bolha de ar"; é confeccionada em poliuretano/poliéster e com solda por radiofrequência. A câmara externa é confeccionada em tecido de alto desempenho (Cordura 1000) costurado com fio grosso do mesmo material para garantir uma durabilidade mecânica e resistência ao atrito.

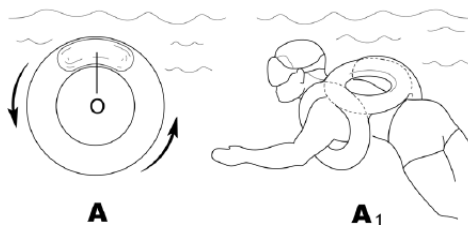

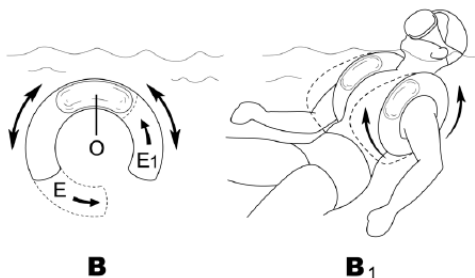

O sistema de correias também foi desenvolvido para a máxima segurança: na realidade, existem tiras nos ombros ajustáveis com fivelas metálicas de 50 mm (2"), fáceis de ajustar mesmo com luvas grossas, para ajustar bem o mergulhador, mesmo quando ele cai na água de uma grande altura! As tiras peitorais são elásticas para evitar o aperto nos pulmões, se a câmara estiver inflada demais. Tecido de alta visibilidade e bandas refletoras completam os recursos de segurança.

No espaldar da direita, existe uma alça elástica (fig. L) que se destina a segurar uma lanterna tipo strobe para um mergulho noturno (como a Lanterna de Segurança ou o Strobe Light da SCUBAPRO).

O back pack, back plate, Supercinch Q.A., todas as válvulas e inflador (Power), estão descritos no manual.

As válvulas, inflador e conjunto de cintagem do cilindro, são aqueles descritos no Manual. A característica adicional de segurança oferecida no Colete Master é o emprego de um recipiente com ar de emergência (Figura PB) que pode ser guardado em bolsos especiais para proteção contra rasgos.

Os anéis "D" robustos em aço inox AISI 316 permitem a fixação de acessórios pesados. A mais recente evolução do Colete Master inclui as válvulas e a unidade de comando Scubapro de última geração, assim como o painel posterior Airmet®.

O desempenho é apresentado a seguir e impresso na etiqueta interna costurada no Colete.

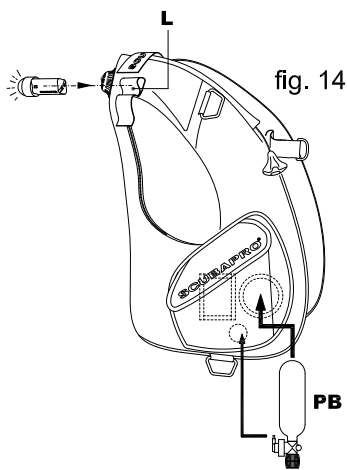

Tamanhos	Flutuabilidade máx. de sustentação (N*)	Dimensão máx. do cilindro (l)	
S	220	10+10	
M	230		
L	240		
XL	280		
XXL	310		

*N=Newton

18. SEAHAWK - LITEHAWK

Trata-se de Coletes de flutuação posterior que compreendem uma ASA de câmara simples, com arnês independente e um sistema de faixa peitoral ajustável.

O sistema é modular, possibilitando a aplicação de bolsos de lastro opcionais, tanto na parte posterior quanto na faixa peitoral, utilizando os bolsos do sistema de lastros integrados.

Os nossos coletes HAWK deixam livres o peito e braços do mergulhador, pelo que são ideais para algum tipo de serviço debaixo d'água e oferecem mais liberdade de movimentos.

Além disso, quando a câmara está vazia ou levemente inflada, existe menos arrastamento pelo fato de ficarem justos e manterem um perfil baixo graças às bandas elásticas.

O SEAHAWK vem equipado com bolsos e um design unisex para os ombros.

O LITEHAWK é mais leve versão possível constituída apenas um leve arnês com uma câmara de ar.

As principais características deste modelo são:

- Sistema de sustentação para a câmara posterior com bandas elásticas adicionais permitindo basicamente que fique coberto pelo próprio corpo do mergulhador quando estiver desinflado, reduzindo assim o arrastamento hidrodinâmico para os menores níveis possíveis.
- O sistema elástico na faixa peitoral permite a aderência perfeita e colocação em qualquer profundidade e em qualquer condição.
- Bordas macias no pescoço melhoram o conforto do mergulhador.
- Bolsos posteriores com contrapesos integrados.
- Sistema de lastro integrado (opcional).
- Um simples ajuste das tiras facilita ainda mais a colocação do Colete de forma rápida e correta, diminuindo a quantidade de tiras suspensas e facilitando a sua colocação.

A câmara é fabricada em Nylon 420 e Cordura® 1000 e revestida com poliuretano, o arnês é fabricado com tecido de poliéster com acolchoado interno macio.

Cada bolso pode ser carregado com até 5.5 Kg (12 libras) de lastro Ecoweight da SCUBAPRO para todos os tamanhos do SEAHAWK.

Cada bolso posterior do LITEHAWK e do SEAHAWK pode ser carregado com até 2.25 Kg (5 libras) de lastro Ecoweight da SCUBAPRO.

As válvulas, inflador e conjunto de cintagem do cilindro, são aqueles descritos no Manual. Os níveis de desempenho (impressos nas etiquetas costuradas atrás do back-pack) são apresentados abaixo:



SEAHAWK:

O desempenho é apresentado a seguir e impresso na etiqueta interna costurada no Colete.

Tamanhos	Flutuabilidade máx. de sustentação (N*)	Dimensão máx. do cilindro (l)	
XXS	170	15	
XS	170		
S	190	18	
M	190		
L	190		
XL	190		
XXL	190		

*N=Newton

LITEHAWK:

O desempenho é apresentado a seguir e impresso na etiqueta interna costurada no Colete.

Tamanhos	Flutuabilidade máx. de sustentação (N*)	Dimensão máx. do cilindro (l)	
XS/S	130	15	
M/L	130		
XL/XXL	130		

*N=Newton

19. CLASSIC - CLASSIC UNLIMITED - CLASSIC EXPLORER

O Colete Compensador foi inventado pela SCUBAPRO. Apresenta o controle de flutuabilidade mais completo de todos.

Os Coletes Compensadores utilizam passagens internas sem restrições que permitem o fluxo contínuo do ar através do colete, acumulando no ponto mais elevado. O mergulhador é rodeado por essa bolha, deslocando-se de forma fácil e precisa. Na superfície, os coletes compensadores permitem uma flutuação bastante confortável e relaxante, a par da segurança plena facultada pela sua posição de "rosto para cima".

Estes modelos são o apogeu de anos de experiência da SCUBAPRO no projeto e fabricação de Coletes. O design original deste modelo lendário tem sido desenvolvido desde 1978: foi o primeiro colete de mergulho jamais fabricado e o projeto se revelou tão bom que até hoje permanece praticamente inalterado.



Agora, dispomos de 2 versões diferentes do colete compensador para atender a todas as necessidades dos mergulhadores.

O Classic Unlimited é um Colete de tecnologia de ponta destinado aos mergulhadores exigentes que querem um Colete o mais completo possível.

O Classic Explorer destina-se às operadoras de mergulho e mergulhadores individuais que preferem um Colete simples de qualidade sem, porém, comprometer sua segurança e conforto.

Ambas as versões incluem:

1. Tecido de nylon 420-denier de duplo revestimento e de elevada durabilidade.
2. Câmara de ar básica com tecido e linhas de poliéster grosso reforçado.
3. Sistema de desinflagem por válvula de descarga que permite que o mergulhador possa purgar o ar em qualquer posição debaixo d'água.
4. Correia padrão com fivela de engate em aço inox que permite a fixação fácil e segura do Colete.
5. D-rings em aço inox pré-moldados permitem a fixação de qualquer tipo de acessório.
6. Dois bolsos de volume amplo equipados com fechos de correr duplos oferecem um acesso conveniente aos acessórios e armazenamento seguro, independentemente de você ser canhoto ou dextro.
7. O sistema de fixação da faca fica situado de ambos os lados.
8. Acompanha a cintagem do cilindro com Super Cinch.

Os backpacks, a placa, o acolchoado, sistema peitoral e Supercinch Q.A. são aqueles descritos no Manual.



O Classic Unlimited também apresenta:

1. Sistema de lastros integrados de desengate rápido.
2. Dois bolsos posteriores contra-balançam os lastros frontais e permitem uma posição de natação bem balanceada.
3. Gola em neoprene macio e apoio dorsal acolchoado com enchimento por espuma térmica que apresenta um excepcional conforto no mergulho, dentro e fora de água.
4. Faixa peitoral flexível com fivela de engate em aço inox.

Cada bolso pode ser carregado com até 5,5 kg (12 lb) de lastro Ecoweight SCUBAPRO acima do tamanho "L" e até 4,5 kg (10 lb) nos tamanhos inferiores (ver procedimento de montagem, fig. 4-1, 4-2), e cada bolso posterior pode ser carregado até 2,25 Kg (5 lb).



O desempenho é apresentado a seguir e impresso na etiqueta interna costurada no Colete.

CLASSIC EXPLORER / CLASSIC UNLIMITED:

Tamanhos	Flutuabilidade máx. de sustentação (N*)	Dimensão máx. do cilindro (l)	
XS	140	18	
S	140		
M	210		
L	280	10+10	
XL	310		

*N=Newton

CLASSIC:

Tamanhos	Flutuabilidade máx. de sustentação (N*)	Dimensão máx. do cilindro (l)	
XS	150	18	
S	180		
M	200		
L	260	10+10	
XL	360		

*N=Newton

20. LEVEL

Level é um Colete Compensador de ajuste frontal que reúne os melhores recursos que você poderá possivelmente precisar num mergulho recreativo. É leve, baseado em um modelo de câmara de ar feito de tecido de nylon EndurTex de alta resistência, extremamente leve e robusto. É extremamente confortável de equipar, com uma câmara de ar que foi desenvolvida para envolver suavemente o corpo em quaisquer condições de inflagem. É perfeitamente estável, graças ao seu backpack de amplas dimensões onde se fixa o cilindro.

O Colete Level está equipado com o que há de mais avançado em acessórios, demonstrando uma grande segurança e desempenho. Também dispõe de um sistema de lastros integrados com fivela grande de fácil desengate que oferece mais conforto e comodidade. Os bolsos amplos de Velcro na parte da frente juntamente com os anéis em D oferecem uma grande capacidade de carga. Dois bolsos "Octopus" estão localizados na parte frontal para se facilmente guardar e retirar a mangueira LP do Octopus e a console. As alças em aço inox no lado esquerdo são itens de série para a fixação de uma faca SCUBAPRO. Cada bolso pode receber um peso de até 5 kg (11 libras) de lastro Ecoweight da SCUBAPRO (ver procedimento de montagem nas figuras 4-1, 4-2).

Há a disponibilidade de um sistema separado para contrapesos, sendo que cada bolso pode transportar até 1 kg (2.2 libras) de lastro Ecoweight. O sistema deve ser instalado por um revendedor autorizado da Scubapro.



O nível de desempenho é apresentado abaixo e impresso na etiqueta interna costurada no Colete.

Tamanhos	Flutuabilidade máx. de sustentação (N*)	Dimensão máx. do cilindro (l)	
XS	100	10	
S	120	15	
M	130		
L	150		
XL	170		

*N=Newton

21. BELLA

A SCUBAPRO tem o prazer de apresentar o mais novo Colete Compensador Bella, especificamente desenvolvido e feito sob medida para as mergulhadoras. Baseia-se no mesmo conceito de ombreiras em forma de Y que o do novo Colete Glide. Neste caso, o layout foi especificamente otimizado para o corpo feminino, tirando a pressão de locais desconfortáveis e garantindo sempre uma estabilidade segura e de confiança. O harness do Colete se adapta ao corpo da mergulhadora de forma justa, permitindo a máxima liberdade para os movimentos dos braços. O anel triangular no ombro divide a força em três direções que equilibram a pressão por todo o corpo, mantendo o harness sempre sob controle em quaisquer condições de mergulho. A correia inferior está conectada ao backpack onde encontra a faixa abdominal em uma ligação segura e confortável. O Colete Compensador Bella foi desenvolvido especificamente para o corpo das mergulhadoras, apresentando um contorno delineado nos quadris.



A câmara de ar envolvente mantém uma forma similar a um berço para “abraçar” as mergulhadoras em todo o tipo de inflagem, garantindo assim o conforto ideal e o total controle em todos os ambientes de mergulho. O material macio na área dos ombros leva a um conforto substancialmente acentuado na hora de se equipar para os mergulhos.

A câmara de ar envolvente exclusiva da SCUBAPRO, que mantém a sua forma de berço mesmo quando totalmente inflada, a par das fivelas de ombro reguláveis de desengate fácil, tornam este Colete muito fácil de colocar, tirar e de fácil utilização. A variedade de estilos e tamanhos confere-lhe um ajuste quase personalizado.

O sistema de desinflagem de 5 pontos com 3 válvulas de descarga permite que se possa descarregar o ar em diversas posições debaixo d'água. O sistema patenteado de lastros integrados de fácil desengate oferece mais conforto e comodidade. Dois bolsos traseiros finos contrabalançam o peso frontal, permitindo uma posição de natação bem balanceada. Gola em neoprene macio e um backpack acolchoado para se ter o melhor conforto. Faixa abdominal totalmente regulável para garantir um ajuste adequado. Bolsos com fecho zíper completam o detalhe do acabamento, assim como os convenientes anéis em D para os acessórios.

Cada bolso pode receber um peso de até 4.5 kg (10 libras) de lastro Ecoweight SCUBAPRO (ver procedimento de montagem nas figuras 4-1, 4-2), e cada bolso traseiro pode receber um peso de até 2.25 kg (5 libras).

Os back-packs, back plate, acolchoado, sistema de faixa abdominal e o Supercinch Q.A. são aqueles descritos no Manual.

O nível de desempenho é apresentado abaixo e impresso na etiqueta interna costurada no Colete.

Tamanhos	Flutuabilidade máx. de sustentação (N*)	Dimensão máx. do cilindro (l)	
XS	100	10	
S	130	15	
M	140		
L	140		
XL	150		

*N=Newton

22. GLIDE

Glide é o novo Colete Compensador de ajuste frontal da SCUBAPRO que inclui os melhores recursos para deixá-lo confortável e para se ajustar com perfeição às necessidades de qualquer mergulhador. O novo Glide está equipado com ombreiras em forma de Y que deixam o Colete justo no corpo do mergulhador, permitindo a máxima liberdade para o movimento dos braços. O anel triangular no ombro divide a força em três direções que equilibram a pressão por todo o corpo, mantendo o harness sempre sob controle em quaisquer condições de mergulho. A correia inferior está conectada ao backpack onde encontra a faixa abdominal em uma ligação segura e confortável.

O sistema de descarga inclui 3 válvulas de descarga da nova geração que permitem que o mergulhador possa desinflar a câmara de ar em qualquer posição. A célula de ar, feita integralmente de Nylon 420 revestido com poliuretano, foi desenvolvida especificamente para envolver o corpo do mergulhador.

Os bolsos com fecho zíper são facilmente acessíveis, amplos o suficiente para guardar placas, uma lanterna de reserva ou uma boia de marcação. O Glide também está equipado com anéis em D de aço inox para a fácil fixação dos acessórios. O sistema patenteado de lastros integrados de desengate fácil com fivelas grandes demonstra fácil manuseio e segurança. Cada bolso pode receber um peso de até 4,5 kg (10 libras) de lastro Ecoweight SCUBAPRO (ver procedimento de montagem nas figuras 4-1, 4-2). Dois bolsos traseiros finos contrabalançam o peso frontal, permitindo uma posição de natação bem balanceada. O sistema fixação do cilindro no Glide se baseia no Supercinch Q.A. com desengate fácil (descrito no manual). Inclui uma fivela 100% aço inox que a deixa super resistente e segura.

O nível de desempenho é apresentado abaixo e impresso na etiqueta interna costurada no Colete.

Tamanhos	Flutuabilidade máx. de sustentação (N*)	Dimensão máx. do cilindro (l)	
XS	100	10	
S	130	15	
M	140		
L	140		
XL	150		
XXL	170		

*N=Newton



23. HYDROS PRO

Sendo um avanço tecnológico no design e fabricação dos Coletes Compensadores, HYDROS PRO é um Colete Premium Plus com célula de inflagem traseira desenvolvido para mergulhadores profissionais e mergulhadores recreativos apaixonados. O seu modelo inovador também o torna adequado para viagens, sem comprometer a qualidade, durabilidade ou o desempenho. O HYDROS PRO apresenta um exclusivo Sistema de Harness por Gel Monprene® de moldagem por injeção 3D em forma líquida. A forma líquida [Fluid-Form] substitui o método tradicional de corte, confecção e acabamento [Cut, Make and Trim - CMT] para a produção de Coletes Compensadores, ao substituir o tecido costurado por componentes macios e resilientes para o Harness em elastômeros termoplásticos com a sua montagem posterior em um processo modular e mecânico.



A fabricação em Monprene® dos Coletes oferece durabilidade e resistência aos raios UV e à abrasão. O material em gel 3D adapta-se ao formato do corpo visando obter o máximo de conforto e dispõe de um gel de aderência ao corpo [Body Grip Gel] para evitar que o Colete se desloque e suba. As propriedades de secagem rápida [Instant Dry] o tornam ideal para viagens, devido à menor retenção da água e o menor peso pós-mergulho.

HYDROS PRO utiliza um modelo modular. Esta abordagem personalizável permite que o mergulhador possa adicionar ou retirar sistemas de lastros, a tira entrepernas e os bolsos para acessórios. HYDROS PRO é fornecido com dois sistemas diferentes de cintas abdominais que permitem que o mergulhador possa configurar o seu Colete, em função do tipo de mergulho. O Sistema 1 é um sistema completo de lastros integrados que utiliza o sistema exclusivo de lastros presos da SCUBAPRO. O Sistema 2 é uma cinta abdominal Trav-Tek minimalista.

• Características do Harness:

O HYDROS PRO apresenta um sistema de arnês bastante ajustável, do estilo alpino. O Colete está equipado com fivelas reguláveis de engate rápido na cintura, ombros e tórax (esterno). Backplate de bi-componente com área de "Torso-Flex" e tiras de ombro articuladas auto-ajustáveis para o tamanho ou formato do tronco do mergulhador para permitir um conforto excelente e liberdade de movimentos. A placa rígida requer apenas uma única correia do cilindro e apresenta cinco fixações do tipo "X-Grip" para uma maior segurança e estabilidade do cilindro. As tiras de ombro se abrem para ser mais fácil de se equipar, graças ao seu modelo exclusivo, permitindo que o Colete possa ser embalado para viagem num volume pequeno.

• Características da célula de ar iQ:

A distribuição do ar é controlada por um sistema Tri-Bungee de inflagem em 2 estágios. O sistema permite uma célula de ar mais otimizada e compacta debaixo d'água, além de uma distribuição uniforme do ar e uma maior capacidade de elevação à superfície. O modelo Cross Flow em forma completamente anular cria uma circulação interna do ar sem restrições, promovendo a redução do aprisionamento do ar e auxiliando as manobras, a par de uma fácil desinflagem. A robusta Asa de peso dorsal protege a célula de ar contra a abrasão e acomoda dois bolsos de lastros 'trim' de 2kg em montagem externa para auxiliar a posição à superfície.

• **Características do sistema:**

Com a utilização do modelo Smart-Pack, o HYDROS PRO é compacto para o transporte e armazenamento fácil com suas correias de ombro e cintura que se dobram para dentro, embalando a asa. O Colete Compensador dispõe de diversos acessórios de múltipla montagem que podem ser facilmente montados em conexões dispostas para o efeito. O Sistema Quick Switch permite que o mergulhador possa configurar o Colete de um sistema minimalista Trav-Tek para um sistema de lastros presos, ou vice-versa. O sistema de lastros presos [Buckle Weight System] emprega uma fivela de posição fixa para uma fácil operação só com uma mão, alojando dois bolsos de lastros de 4 kg.

Tamanhos	Capacidade máx. de elevação (N*)	Capacidade máxima do cilindro (l)
MASCULINO PEQUENO	150	18
MASCULINO MÉDIO	170	18
MASCULINO GRANDE	170	18
MASCULINO XL-XXL	170	18
FEMININO XS-S	150	18
FEMININO MÉDIO	150	18
FEMININO GRANDE	170	18

*N=Newton

24. HYDROS X

Hydros X é o primeiro Colete Compensador de ajuste frontal do mundo que oferece um arnês de borracha termoplástica com molde de injeção integral. Esta característica exclusiva permite adequar perfeitamente o formato do arnês para se adaptar ao tronco do mergulhador, oferecendo assim um maior conforto e estabilidade. Todos os componentes podem ser retirados e substituídos facilmente em caso de dano ou quando se pretender a personalização com peças coloridas. A borracha termoplástica não absorve água, minimizando assim o tempo de secagem. A câmara de ar e o arnês são modulares e removíveis. A câmara feita de tecido de nylon EndurTex de alta resistência é extremamente leve e robusta, permitindo uma elevação generosa. É perfeitamente estável, graças ao seu backpack de amplas dimensões que segura o cilindro através de uma fivela de aço inox da cinta Super Cinch.

O Hydros X está equipado com o que há de mais avançado em acessórios, demonstrando uma grande segurança e desempenho. Também dispõe de um sistema de lastros integrados com fivela grande de fácil desengate que oferece mais conforto e comodidade. Cada bolso pode ser carregado com até 4 kg (9 libras) de lastro Ecoweight da SCUBAPRO (ver procedimento de montagem nas figuras 4-1, 4-2). Os bolsos dos contrapesos na parte posterior da câmara de ar podem ser carregados com até 2 kg (4.4 libras) de lastro Ecoweight da SCUBAPRO.

Os amplos bolsos de lastros com fecho zíper oferecem uma grande capacidade e se mantêm acessíveis, mesmo quando estão completamente carregados, e os dois anéis em D de aço inox na parte inferior oferecem dois pontos adicionais de fixação. O Colete apresenta uma matriz de acessórios de montagem múltipla com múltiplos D-Rings e pontos de montagem que podem facilmente fixar os diversos acessórios de mergulho.



Tamanhos		Capacidade máx. de elevação (N*)	Capacidade máxima do cilindro (l)
MASCULINO	S	120	15
	M	160	
	L	190	18
	XL-XXL		
FEMININO	XS-S	120	15
	M	160	18
	L		

*N=Newton

Note

Lined writing area for notes.



SCUBAPRO



SCUBAPRO
cares



REDUCING OUR FOOTPRINT.
Product packaging is made of
recycled materials & is recyclable.



BUILT TO LAST.
Longer lasting products
mean less waste.

Manual and Declarations of Conformity on:
Benutzerhandbuch und Konformitätserklärung auf:
Manuel et déclarations de conformité sur :
Manuale e Dichiarazioni di Conformità su:
Manual y declaraciones de conformidad en:
Handleiding en Conformiteitsverklaringen op:
O Manual e as Declarações de Conformidade estão disponíveis em:
Руководство и Декларация Соответствия:
Kézikönyv és megfelelőségi nyilatkozatok itt:
Instrukcja i deklaracja zgodności z przepisami znajduje się:
Příručku a Prohlášení o shodě naleznete na stránkách:
Priručnik i izjave o sukladnosti na:
Bruksanvisning och Försäkran om överensstämmelse finns på:
Manual și Declarații de Conformitate pe:
手冊及符合性声明：
マニュアルおよび適合宣言書はこちら：

scubapro.com



MANUAL



DECLARATIONS
OF CONFORMITY



Johnson Outdoors Diving