



SCUBAPRO

BCS MANUAL

SCUBAPRO.COM

**DEEP
DOWN
YOU
WANT
THE
BEST**

SUBSIDIARIES

SCUBAPRO AMERICAS

Johnson Outdoors Diving LLC
1166-A Fesler Street
El Cajon, CA 92020 - USA

SCUBAPRO ASIA PACIFIC

608 Block B, M.P.Industrial
Centre
18 Ka Yip Street, Chaiwan
Hong Kong

SCUBAPRO AUSTRALIA

Unit 21 380 Eastern Valley Way
Chatswood NSW 2067-
Australia

SCUBAPRO FRANCE

(France, UK, Spain, Export:
Netherlands, Belgium, Scandinavia)
Nova Antipolis Les Terriers Nord
175 Allée Belle Vue
06600 Antibes - France

SCUBAPRO GERMANY & E. Europe

Johnson Outdoors
Vertriebsgesellschaft mbH
Bremer Straße 4
90451 Nuremberg
GERMANY

SCUBAPRO ITALY.

Via Tangoni, 16
16030 Casarza Ligure (GE) - Italy

SCUBAPRO SWITZERLAND

Bodenackerstrasse 3
CH-8957 Spreitenbach
Switzerland

SCUBAPRO BCS - MANUALUL UTILIZATORULUI

Felicitari pentru achiziționarea unei veste compensatoare (BC) SCUBAPRO și bucură-te de performanțele extraordinare a vestei compensatoare, proiectată și fabricată folosind cea mai avansată tehnologie. Va mulțumim că ai ales SCUBAPRO și vă dorim un viitor plin de scufundări sigure și distracție în mediul subacvatic!

CUPRINS

1. ATENTIONARI IMPORTANTE	4
2. CERTIFICARE EUROPEANA	4
3. ATENTIONARI IMPORTANTE	5
4. INFORMATII GENERALE	6
5. ASAMBLAREA INITIALA.....	6
5.1 Super chinga Q.A. (ajustare rapidă.): configurarea și atasarea chingi (o butelie, unele modele)	7
5.2 Chinga standard: configurarea și atasarea chingi (o butelie, unele modele).....	8
5.3 Chinga suplimentară pentru butelie (unele modele)	9
6. ASAMBLAREA PENTRU BUTELII DUBLE (P/N 20.040.000).(unele modele): studiatii caracteristicile modelelor).....	9
7. SISTEMUL DE LESTARE	10
7.1 Centura de lestars standard	10
7.2 Sistem de buzunare pentru lestars integrat (BW) (unele modele: studiatii caracteristicile modelelor)	10
7.3 Buzunare lestars pentru contrabalans (unele modele: studiatii caracteristicile modelului).....	11
7.4 Set buzunare lestars pentru contrabalans (unele modele: consultați caracteristicile modelelor)	11
8. ASAMBLAREA SUPAPELOR	12
9. OPERAREA	13
9.1 Umplere.....	13
9.2 Evacuarea.....	13
10. AJUSTAREA HARNASAMENTULUI - CARACTERISTICI GENERALE	15
11. METODE DE EXAMINARE A VESTEI COMPENSATOARE.....	15
12. DEPOZITAREA.....	17
13. SPECIFICATII GENERALE	17
14. X-BLACK.....	18
15. T-ONE.....	19
16. GO	20
17. MASTER JACKET	21
18. SEAHAWK - LITEHAWK	23
19. CLASSIC - CLASSIC UNLIMITED - CLASSIC EXPLORER	25
20. LEVEL.....	27
21. BELLA	28
22. GLIDE.....	29
23. HYDROS PRO.....	30
24. HYDROS X	32

1. ATENTIONARI IMPORTANTE

ATENTIE

Acest manual trebuie citit si inteles pe deplin inainte de folosirea produsului. Este recomandat sa pastrati in posesia dumneavoastra acest manual pe toata perioada de viata a vestei compensatoare.

LIPSA CITIRII, INTELEGERII, SI RESPECTARI PRECAUTIUNILOR DIN ACEST MANUAL POATE CAUZA LEZIUNI GRAVE SAU CHIAR MOARTE.

ATENTIE

Cand faceti scufundari trebuie sa urmati si aplicati regulile invatate de la o organizatie recunoscuta de scufundare. Inainte de a participa la oricare activitate de scufundare, este obligatoriu sa urmati un curs de scufundare care sa cuprinda ambele aspecte, teoretice si tehnice.

ATENTIE

Instructiunile din acest manual nu inlocuiesc instructiunile unui curs de scufundare!

2. CERTIFICARE EUROPEANA

Toate BC-urile SCUBAPRO descrise în acest manual au obținut certificare Europeană în conformitate cu normele Europene ce reglementează condițiile de punere pe piață și cerințele fundamentale de siguranță pentru Echipamentul Personal de Protecție (PPE) din categoria a doua.

Testele de certificare au fost efectuate în conformitate cu standardul armonizat EN1809, pentru a asigura conformitatea produselor cu cerințele fundamentale pentru sănătate și siguranță stabilite de Regulamentul European 2016/425/UE.

Marcajele CE și EN1809 de pe produs denotă conformitatea cu cerințele menționate.

Producătorul BC-urilor SCUBAPRO este:

SCUBAPRO EUROPE Via Tangoni 16 16030 Casarza Ligure (GE) Italia, sau SCUBAPRO GERMANIA & E. Europe Johnson Outdoors Vertriebsgesellschaft mbH Bremer Straße 4 90451 Nuremberg GERMANIA

ATENTIE

ACEST BC NU ESTE VESTA DE SALVARE SI NU SE FOLOSESTE CA INSTRUMENT DE SALVARE.

Nu este garantat intodeauna ca in caz de urgenta pozitia fetei utilizatorului va fi tinuta in sus.

ATENTIE

Asigurati-va ca ati inteles pe deplin functiile si caracteristicile vestei si ajustati corespunzator chingile inainte de scufundare. Daca aveti nelamuriri, intrebati un reprezentant oficial SCUBAPRO.

⚠ ATENȚIE

Vesta nu este un dispozitiv de respirat.

Nu respirați niciodată din vesta compensatoare.

Vesta ar putea avea reziduri de gaz, lichide, sau ar putea fi contaminată și ar putea cauza leziuni grave sau moartea, dacă sunt inhalate.

⚠ ATENȚIE

În conformitate cu standardele Europene, vestele noastre pot fi considerate certificate numai atunci când sunt prezente toate componentele, după configurația originală SCUBAPRO, inclusiv furtunul de presiune joasă din dotare.

Orice modificare a configurației originale duce la anularea conformității standardelor de certificare Europeană.

3. ATENȚIONARI IMPORTANTE

Pentru protecția dumneavoastră atunci când folosiți echipament pentru suport vital SCUBAPRO va vom reține atenția cu următoarele:

1. Folosiți echipamentul în conformitate cu instrucțiunile cuprinse în acest manual și numai după ce ați citit și înțeles complet toate instrucțiunile și avertismentele.
2. Folosirea echipamentului este limitată la utilizările descrise în acest manual sau pentru aplicații aprobate în scris de către SCUBAPRO.
3. Buteliile trebuie să fie încărcate numai cu aer atmosferic comprimat, în conformitate cu Norma EN 12021. Umiditatea prezentă în butelie, pe lângă faptul că va cauza coroziunea buteliei, aceasta poate provoca înghețarea dar și o funcționare defectoasă ulterioară a detentorului în timpul scufundărilor în condiții de temperatură scăzută (mai mică de 10°C (50°F)). Buteliile trebuie să fie transportate în conformitate cu normele locale prevăzute pentru transportul marfurilor periculoase. Folosirea buteliei este supusă legislației de reglementare a utilizării de gaze și aer comprimat.
4. Echipamentul trebuie să fie verificat de către personal calificat la intervalul de timp prescris. Repararea și întreținerea trebuie să fie efectuată de către un service Autorizat SCUBAPRO și cu utilizarea exclusivă a pieselor de schimb originale SCUBAPRO.
5. În cazul în care echipamentul este verificat sau reparat fără a se respecta procedurile aprobate de către SCUBAPRO sau de personal neinstruit sau certificat de către SCUBAPRO, sau a fost folosit în alte moduri sau pentru alte scopuri decât cel în mod special desemnat, răspunderea pentru o funcționare corectă și în condiții de siguranță a echipamentelor se va transfera proprietarului/utilizatorului.
6. Conținutul acestui manual se bazează pe cele mai recente informații disponibile la momentul imprimării. SCUBAPRO își rezervă dreptul de a face modificări în orice moment.
7. Toate scufundările trebuie planificate și făcute în așa fel încât la sfârșitul scufundării, scafandru să aibă o rezervă rezonabilă de aer în caz de urgență. Cantitatea sugerată este de regulă 50 bari (725 psi).

SCUBAPRO refuză responsabilitatea pentru pagubele cauzate din lipsa respectării instrucțiunilor cuprinse în acest manual. Aceste instrucțiuni nu vor extinde responsabilitatea sau garanția declarată de către SCUBAPRO în termenii de vânzare și livrare.

⚠ ATENȚIE

Faceti intodeauna o verificare a vestei inainte si dupa scufundare.

4. INFORMATII GENERALE

Scopul principal al Vestei Compensatoare

Scopul principal al Vestei Compensatoare este sa va ofere mai mult confort in timpul scufundarii fara a fi nevoit sa depuneti un efort mare pentru a pastra o flotabilitate neutra la adancime.

Aveti flotabilitate neutra atunci cand puteti sta la o anumita adancime fara a depune un efort semnificativ pentru a preveni urcarea sau cobararea de la acea adancime.

! ATENTIE

Nu folositi vesta ca balon de ranfluare pentru a ridica anumite obiecte la suprafata. Aceste obiecte sar putea pierde in timpul ascensiunii creand o crestere brusca a flotabilitatii sau o pierdere a flotabilitatii.

5. ASAMBLAREA INITIALA

Furtun presiune joasa (LP)

Conectati furtun de presiune joasa (LP) la inflator sau la A.I.R. 2 si la un port LP de la treapta I, **acesta trebuie sa aiba acelasi filet** (fig. 1).

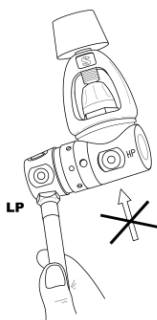

fig. 1

! ATENTIE

Nu conectati furtunul LP la portul de presiune inalta (HP) a detentorului SCUBA sau la o alta sursa de aer cu presiune mai mare de 200 psi (13.8 bar). Aceasta ar avea ca rezultat distrugerea sau explozia supapei inflatorului sau a furtunului de presiune joasa si ar putea provoca leziuni grave sau moartea.

5.1 Super chinga Q.A. (ajustare rapidă.): configurarea și atasarea chingi (o butelie, unele modele)

Super chinga pentru butelie Q.A. SCUBAPRO va permite montarea usoara a vestei pe o sigura butelie pentru scufundari.

Pentru montarea unei singure butelie SCUBA trebuie sa respectati urmatoorii pasi:

1. Umeziti chinga de atasare pe butelie inainte de a o strange. Treceti chinga Q.A. (W1) (fig. 2 – 1) in jurul buteliei si introduceti capatul cataramei de inox (B) in inelul trapezoidal “D” ring (DR1)(fig. 2 – 1) Asezati butelia in asa fel incat cavitatea (S) a spatariului sa corespunda cu partea superioara a buteliei (Fig. 2 – 2) iar catarama (B) aproape de spatar (BP) (Fig. 2 – 3). Chinga de siguranta (L)(Fig. 2 – 2), ce se gaseste deasupra spatariului, treceti-o peste valva buteliei, acesta previne alunecarea in jos a chingilor si a spatariului in timp ce strangeti si montati cinga Q.A. Odata ce ati ajustat-o corect, va va ajuta sa gasiti usor si repede pozitia corecta.
2. Inchideti catarama (C) (Fig. 2 – 3). Daca chingile de atasare sunt prea stranse sau prea largi pentru butelie, deschideti chinga de la banda velcro si reajustati lungimea Super Chingii Q.A. (W1) (fig. 2 – 1). Pentru mai multa siguranta treceti inelul de blocare (SL) (fig. 2 – 1) in jurul capatului chingii (T). Cu butelia montata, ridicati setul de manerul spatariului si scuturati-l ferm pentru a verifica daca este fixat bine. Incercati sa miscati spatarul in sus si in jos pe butelie. Daca se misca, inseamna ca chinga nu este suficient de stransa.

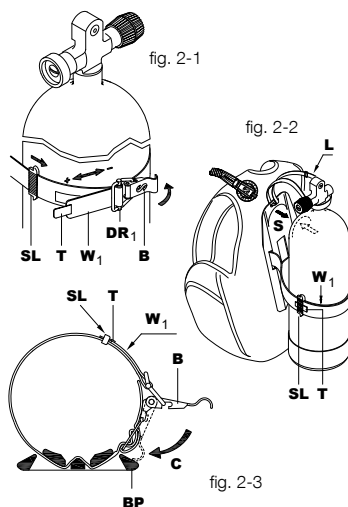

5.2 Chinga standard: configurarea și atasarea chingi (o butelie, unele modele)

Chingile standard SCUBAPRO® va permit eliberarea rapidă a buteliei de pe vesta compensatoare. Montarea trebuie facuta după cum urmează:

1. Rotiti catarama pana se opreste in pozitia deschis. Treceti chinga in jurul cataramei de plastic dupa cum este ilustrat in (Fig.2-4), umeziti chinga inainte de atasarea pe butelie si ajustati lungimea (Fig. 2-7).
2. Daca vesta compensatoare are un spatrar solid, asezati cavitatea (S) a spatrarului in asa fel incat sa corespunda cu partea superioara a buteliei (Fig.2-6) si strangeti banda (Fig. 2-5 si 2-7) chingii cu eliberare rapida (W1) in jurul buteliei. La vestele compensatoare cu spatrar solid, chinga de siguranta (L) (Fig. 2 – 6) este prinsa in partea superioara a spatrarului pentru a preveni deplasarea in jos a vestei in timpul montari. Daca ajustarea este facuta corect, va va ajuta sa pozitionati corect si usor vesta compensatoare pe butelie, in mod repetat.
3. Inchideti catarama (C) (Fig. 2 – 7). Daca chingile de atasare pentru butelie sunt prea stranse sau prea largi, deschideti banda velcro si catarama (Fig. 2-5) si reajustati lungimea chingii cu eliberare rapida (W1) Pentru mai multa siguranta treceti inelul de blocare (SL) (Fig. 2-5) in jurul capatului chingii (T). Daca vestele compensatoare au spatrar solid si butelia montata, puteti ridica tot sistemul tinand de manerul integrat in spatrar.

Scuturati setul pentru a va asigura ca sunt fixate corect.

Vestele compensatoare fara spatrar solid sunt prevazute cu inca o chinga cu Velcro ce va ajuta sa pozitionati usor butelia si sa previna deplasarea accidentala in timpul scufundari.

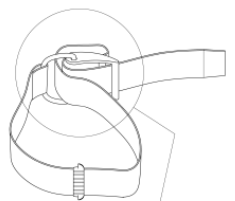

fig. 2-4

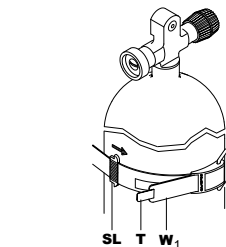
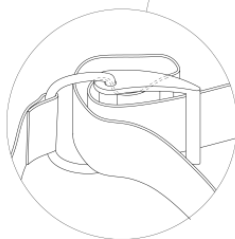

fig. 2-5

fig. 2-6

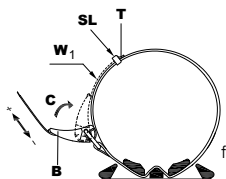
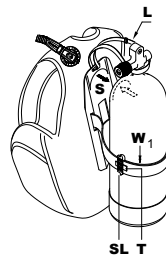

fig. 2-7



⚠ ATENTIE

Pentru a preveni pierderea buteliei accidentala, asigurati-va ca chinga este stransa suficient in asa fel incat butelia sa nu se miste sau sa alunece din BC. Atasarea necorespunzator a buteliei poate duce la vatamari grave sau letale.

⚠ ATENTIE

Înainte de fiecare folosire a vestei umeziti chinga de atasare pe buteliei si apoi strangeti. Chingile sar putea largi daca nu au fost initial expuse la apa. Daca nu umeziti chinga de atasare aceasta ar putea fi prea larga in jurul buteliei. Aceasta ar putea duce la leziuni grave sau moarte.

5.3 Chinga suplimentară pentru butelie (unele modele)

Unele modele de BC sunt prevazute cu un spatari mic de suport pentru butelie facilitand impaturirea si depozitarea intr-un mod mai usor. Aceste BCD-uri includ o chinga suplimentara pentru butelie localizata deasupra chingi principale descrisa in capitolele anterioare, pentru a asigura montarea corecta a buteliei.

La aceste modele este recomandat ca chinga suplimentara sa fie stransa in asa fel incat chinga principala (cea de jos) sa fie pozitionata in jumatatea de jos a buteliei iar chinga suplimentara (cea de sus) deasupra ei (vezi imaginea 2-8) pastrand o distanta constanta pe butelie.

Pozitionand chinga suplimentara prea sus ar putea avea ca rezultat alunecarea ei de pe butelie, in acest fel butelia nu ar mai fi asigurata corespunzator de BC.

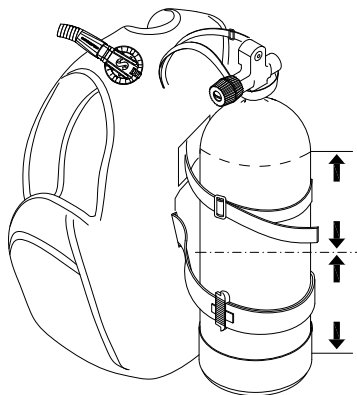

fig. 2-8

⚠ ATENTIE

Verificati daca chinga este pozitionata si stransa corect pe butelie inainte de a va scufunda.

6. ASAMBLAREA PENTRU BUTELII DUBLE (P/N 20.040.000).(UNELE MODELE): STUDIATI CARACTERISTICILE MODELELOR)

SCUBAPRO ofera un sistem pentru conectarea buteliilor duble cu un sistem de chingi reglabile ce va permit montarea si demontarea vestei compensatoare de pe butelii duble foarte usor (fig. 3).

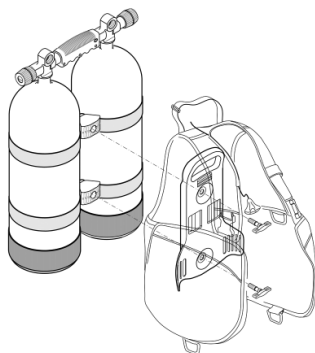

fig. 3

7. SISTEMUL DE LESTARE

Cantitatea totala de lest trebuie calculata si testata pentru ca atunci cand schimbati adancimea in timpul scufundarii sa puteti mentine o flotabilitate neutra prin adaugarea sau scoaterea unei cantitati corecte de aer.

BC-urile SCUBAPRO au fost proiectate pentru trei sisteme de lestare, bazate pe folosirea lestului 'Ecoweight' (lest granulat) conceput pentru a oferi confort, pentru a reduce uzura buzunarelor și de asemenea pentru a proteja mediului înconjurător.

7.1 Centura de lestare standard

Centura de lestare traditionala, separata de vesta compensatoare.

7.2 Sistem de buzunare pentru lest integrat (BW) (unele modele: studiatii caracteristicile modelelor) (fig. 4)

Aceste buzunare detasabile sunt introduse in compartimentele vestei compensatoare (fig. 4-3) tinute in pozitie de o catarama (fig. 4-4) cu curea ce poate fi trasa de un inel "D": in cazul in care este necesar, prin deconectarea cataramei (fig. 4-5, 4-6) este posibil sa scoateti leatul in caz de urgenta in timpul scufundarii sau pentru al transfera in barca la sfarsitul scufundarii.

Studiatii caracteristicile modelelor pentru cantitatea maxima de lest acceptat

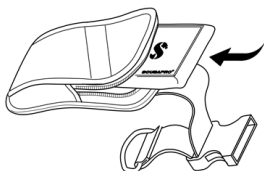

fig. 4-1

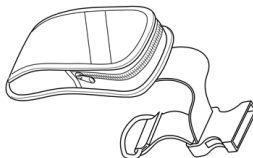

fig. 4-2

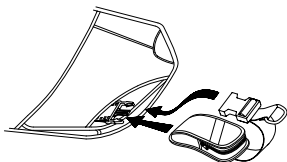

fig. 4-3



fig. 4-4

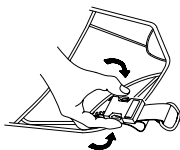

fig. 4-5

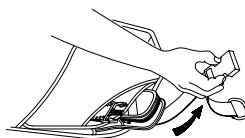

fig. 4-6

⚠ ATENTIE

Lestul granulat Ecoweight (fig. 4-1) și buzunarul detasabil (fig. 4-2) trebuie să fie perfect asigurate prin conectarea corectă a cataramei (fig. 4-4): pierderea buzunarului cu lest în timpul scufundării cauzează flotabilitate pozitivă și urcare necontrolată ce ar putea avea ca rezultat leziuni grave sau moartea.

⚠ ATENTIE

Practicați de mai multe ori înainte de scufundare închiderea și eliberarea buzunarelor pentru lest.

7.3 Buzunare lest pentru contrabalans (unele modele: studiați caracteristicile modelului)

Vestele compensatoare de top SCUBAPRO sunt prevăzute cu două buzunare de lest pentru contrabalans (fig. 5-CP₁).

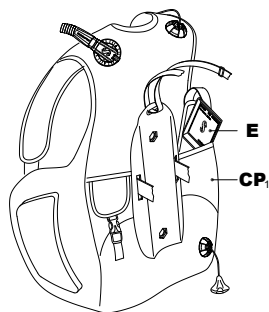

fig. 5

⚠ ATENTIE

Buzunarele de lest pentru contrabalans nu sunt proiectate pentru a fi eliberate în caz de urgență. Crearea unei flotabilități pozitive gresite în caz de urgență poate avea ca rezultat leziuni grave sau moarte. Utilizatorul vestei compensatoare trebuie să configureze întregul sistem de scufundare în așa fel încât acesta să asigure crearea flotabilității pozitive ușor și repede, atunci când este nevoie să se facă o urcare controlată în caz de urgență.

Studiați caracteristicile modelelor pentru cantitatea maximă de lest acceptat

7.4 Set buzunare lest pentru contrabalans (unele modele: consultați caracteristicile modelelor)

Unele modele oferă posibilitatea de a adăuga opțional set de buzunare lest pentru contrabalans ce se pot atașa la spate.

Fiecare buzunar poate fi încărcat până la 2.2 lb. (1 Kg.) cu lest Ecoweight SCUBAPRO.

⚠ ATENTIE

Pentru asamblarea corespunzătoare a setului contactați un Service Tehnic autorizat SCUBAPRO.

8. ASAMBLAREA SUPAPELOR

Vestele compensatoare SCUBAPRO sunt completate cu sistemul BPI (Balance Power Inflator). BPI-ul conectat la butelie/detentor face posibil controlul flotabilitatii in apa (admisia/evacuarea aerului din vesta) prin folosirea butoanelor de admisie si de evacuare. Optional, utilizatorul poate asambla sistemul AIR2.

Conectarea BPI si/sau AIR 2

Inflatorul va permite sa va umflati vesta folosind aer din butelie. Furtunul LP infiletat intr-un port LP la treapta I a detentorului, si conectat la inflator prin conexiunea de cuplare rapida, aceasta din urma se poate face sub presiune sau fara. Cuplarea conexiunii de decuplare rapida (fig. 6 - C):

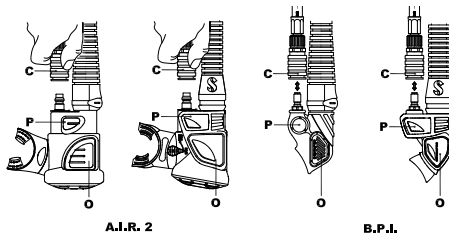

fig. 6

1. Inainte de a cupla cele doua conexiuni asigurati-va ca ambele sunt curate si nu sunt contaminate cu corpuri straine.
2. Trageti inapoi de colierul conexiunii de decuplare rapida, iar in acelasi timp impingeti ferm furtunul in stiftul de cuplare a inflatorului.
3. Eliberati colierul cand conexiunea furtunului este complet asezata pe stiftul de cuplare. Pentru a verifica daca cuplarea este facuta corect, trageti usor dar ferm de furtun.
4. Pentru a deconecta, trageti colierul conexiunii de decuplare rapida si deconectati furtunul LP de la stiftul de cuplare a inflatorului.

⚠ ATENTIE

Conexiunea de decuplare rapida folosita la AIR2 este o conexiune dedicata. Cand folositi AIR2 asigurati-va ca folositi numai furtune SCUBAPRO dedicate ce sunt prevazute cu conexiune specifica de decuplare rapida.

⚠ ATENTIE

Nu lasati apa sa intre in camera de aer a vestei compensatoare. Folosirea repetata a supapei orale de admisie si a supapei de supra-presiune ar putea lasa apa sa intre in vesta si sa reduca cantitatea de flotabilitate asigurata de catre aceasta. Aceasta ar putea duce la leziuni grave sau moarte. Inainte de fiecare folosire scurgeti toata apa din vesta.

9. OPERAREA

9.1 Umplere

Umflarea vestei compensatoare folosind inflatorul (de la BPI si/sau AIR2)

Pentru a umfla vesta apasati butonul de admisie a inflatorului (fig. 6-P). Aerul ar trebui sa intre in vesta. Pentru un control mai bun asupra umflarii vestei folositi jeturi scurte de aer prin apasarea si eliberarea butunului de admisie.

Umflarea vestei compensatoare folosind supapa orala (de la BPI si/sau AIR2)

Supapa orala este localizata la capatul inflatorului. Va permite sa umflati vesta cu aerul pe care il expirati. Folosirea acestei metode de umflare este recomandata cand sunteti la suprafata apei sau inainte de scufundare cand intrati de pe mal. Poate fi utila atunci cand nu doriti sau nu puteti sa umflati vesta compensatoare folosind inflatorul.

1. Inainte, suflati o cantitate mica de aer in mustiucul supapei pentru a purja apa care ar putea fi acolo.
2. Continuatii sa expirati in mustiuc apasand totodata butonul de evacuare al inflatorului (fig. 6 - O).
3. Eliberati butonul de evacuare atunci cand inhalati aer curat.
4. Repetati pasii 2 si 3 pana cand ajungeti la flotabilitatea dorita.

9.2 Evacuarea

Evacuarea aerului din BC folosind supapa manuala de evacuare de pe umarul stang

Opriti-va si asezati-va in pozitie verticala in apa. Cand sunteti in pozitie, deschideti supapa manuala de evacuare prin:

- a. tragerea usoara a furtunului ondulat a inflatorului (fig. 7 - A).

Nu este nevoie sa trageti excesiv de ansamblu de furtunuri. Supapa va evacua o cantitate limitata de aer, tragand mai tare nu ve-ti creste fluxul de aer. Pentru a inchide supapa manuala de evacuare nu mai trageti de inflator, eliberati-l.

- b. impingerea pinului ce iese din carcasa supapei (fig. 7 - C) (Patentat): acest sistem poate fi util si pentru a evacua aerul din vesta altui scafandru atunci cand acesta se afla in dificultate (este incepator, in panica sau incostient, etc.).

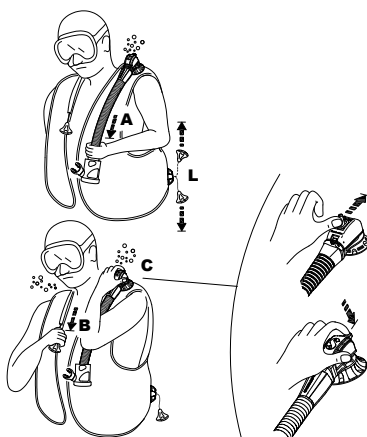

fig. 7

ATENTIE

Evitati contactul mustiucului si al butonului supapei cu nisip sau alte corpuri straine. Acestea ar putea avea ca rezultat situatii in care supapa nu se va mai inchide complet. Daca acest lucru se intampla in timpul scufundarii, scuturati supapa si purjati de cateva ori. Daca supapa pierde aer sau nu functioneaza, terminati scufundarea. Facand scufundari cu o vesta compensatoare care pierde aer sau cu supape care nu functioneaza corect ar putea duce la pierderea controlului flotabilitatii ce ar avea ca rezultat leziuni grave sau moartea.

Evacuarea aerului din vesta compensatoare folosind supapa orala (BPI si/sau AIR2)

Positionati-va vertical in apa. Ridicati in sus in fata dumveavoastra inflatorul. Asigurand astfel o pozitie mai inalta a supapei, deasupra bulelor de aer din vesta compensatoare. Apasati butonul de evacuare a inflatorului si asigurati-va ca aerul iese prin mustiuc. Pentru a avea control deplin, lasati aerul sa iasa in jeturi scurte iar in acelasi timp monitorizati si observati efectele asupra flotabilitatii.

ATENTIE

- Supapa manuala de evacuare (Patentata) SCUBAPRO® are un buton de siguranta ce atunci cand este apasat (fig. 7 - C) va elibera aerul in cazul in care Sistemul Supapei Manuale nu functioneaza (este rupt cablul sau pinul, etc), sau atunci cand respiram prin Air 2.
- Indiferent de metodele de evacuare nu tineti supapa deschisa mai mult decat este necesar. Acest lucru va preveni intrarea in exces a apei in vesta compensatoare.
- Nu apasati butonul supapei orale de admisie in acelasi timp cand activati supapa manuala apa ar putea patrunde in vesta compensatoare prin mustiucul supapei orale.

Supapa de evacuare de pe umarul drept (fig. 7-B)

Supapa de pe umarul drept, daca este prezenta, poate fi activata prin tragerea usoara a butonului ce este conectat la supapa printr-un snur (fig. 7 - B). Pentru a activa supapa de evacuare manuala, positionati supapa in cel mai inalt punct pentru ca aerul sa poata iesi din vesta. Activati supapa de evacuare pana ce atingeti flotabilitatea dorita. Pentru a inchide supapa nu mai trageți/apasati (fig. 7 - B).

Supapa manuala de evacuare - pozitionata in partea dreapta jos (fig. 7 - L)

O supapa de supra-presiune este pozitionata in partea din spate-jos a vestei compensatoare si este echipata cu un snur cu buton. Aceasta supapa poate fi activata manual atunci cand scafandrul se afla pozitionat orizontal sau cu capul in jos, acesta fiind punctul cel mai inalt unde sunt localizate bulele de aer.

ATENTIE

Sistemele cu debit maxim de evacuare a gazului sunt supapa de pe umarul drept (fig. 7-B) si supapa din parte dreapta de jos (fig 7-L).

Supapa de Supra-presiune

Supapa de supra-presiune previne umflarea excesiva a vestei compensatoare. Daca presiunea interna depaseste presiunea arcului din supapa de supra-presiune atunci aceasta se deschide automat si elibereaza aerul pentru a impiedica deteriorarea vestei. Supapa se va inchide automat atunci cand presiunea interna coboara sub presiunea arcului din supapa de supra-presiune.

10. AJUSTAREA HARNASAMENTULUI - CARACTERISTICI GENERALE

ATENTIE

Ajustati vesta compensatoare in asa fel incat atunci cand este umflata la maxim sa nu va restrictioneze respiratia. Restrictionarea respiratiei atunci cand faceti scufundari cu vesta compensatoare poate avea ca rezultat leziuni grave sau moartea. Inainte de fiecare utilizare verificati curelele, chingile, cataramele si/sau braul pentru a fi ajustat corespunzator utilizatorului.

Deschiderea si securizarea curelelor

Pentru a putea inchide si deschide vesta repede sunt folosite catarama pentru inchiderea si deschiderea rapida pe ambii umeri si la brau.

Braul este prevazut si cu un sistem cu Velcro pentru inchidere.

Ajustare in zona umerilor (unele modele: studiatii caracteristicile modelului)

La aceasta vesta chingile de la umeri sunt ajustabile. Aceste chingi se pot ajusta prin tragerea lor prin catarama de deschidere rapida. Strangeti catarama apucand partea libera a chigii si trageți ferm in jos. Ridicati partea din fata a cataramei in sus atunci cand vreti sa largiti vesta. Catarama poate avea de asemenea incorporat un sistem de eliberare rapida. Verificati catarama daca este prevazuta in lateral cu doua mici dispozitive care prin presare deschid catarama.

Inchizitorile de la umeri si din fata vestei sunt folosite pentru a fi mai hidrodinamic.

11. METODE DE EXAMINARE A VESTEI COMPENSATOARE

Examinarea vestei compensatoare inainte de scufundare, in timpul scufundarii si dupa scufundare ajuta la identificarea problemelor inainte ca acestea sa va puna viata in pericol, prevenind astfel accidentele de scufundare. Toate echipamentele trebuie verificate regulat de catre un reprezentant autorizat pentru reparatia de echipamente de scufundare.

ATENTIE

NU FACETI SCUFUNDARI cu o vesta ce nu a trecut testul de verificare inainte de scufundare, in timpul scufundarii sau dupa scufundare. Pierderea controlului flotabilitatii sau retinerea aerului poate avea ca rezultat leziuni grave sau moartea.

Verificarea vizuala si testarea supapelor inainte de scufundare:

- 1. Verificati** vesta de taieturi, intepaturi, sa nu fie tocita la imbinari, abraziune excesiva, sau orice alte deteriorari si sa aiba toate componentele.
- 2. Verificati** toate supapele de evacuare daca sunt stranse corespunzator
- 3. Verificati** supapa de admisie orala, inflatorul, supapa de evacuare manuala si supapele de supra-presiune sa nu fie crapate, deteriorate, sau contaminate cu murdarie.
- 4. Actionati** inflatorul (cu furtunul LP conectat si sub presiune), supapa orala, supapa manuala si supapa de supra-presiune pentru a vedea daca acestea functioneaza corect. Daca supapa de supra-presiune este prevazuta cu dispozitiv de evacuare testati-o tragand de furtun.
- 5. Umflati** vesta folosind supapa de admisie orala pana cand aceasta este ferma. Ascultati si verificati sa nu aiba scurgeri de aer. Lasati vesta umflata 30 de minute sau mai mult apoi verificati daca a pierdut aer.

6. **Umeziti** chingile de atasare pe butelie apoi atasati vesta pe butelie, ridicati de vesta pentru a verifica daca aceasta este atasata corect si nu va aluneca in timpul scufundarii.
7. Cand imbracati vesta, **ajustati** chingile si celelalte conexiuni ale vestei pentru a va simti confortabil si a nu va restrictiona respiratia. Faceti aceste ajustari cu vesta umflata si imbracat cu combinezonul cu care intentionati sa va scufundati.
8. **Verificati** buzunarele detasabile pentru lest integrat sau alte sisteme de lestare (daca vesta compensatoare este prevazuta cu ele). Asigurati-va ca sistemul de prindere a lestului este conectat corect: cataramele trebuie desfacute si lestul eliberat repede de la echipament in caz de urgenta.
9. **Verificati** operativitatea tuturor supapelor si inspectati vizual vesta cu partenerul de scufundare inainte de fiecare scufundare, inainte de a intra in apa.



ATENȚIE

NU VA SCUFUNDAȚI cu o vesta care este deteriorata, pierde aer, sau nu functioneaza corespunzator. Daca vesta se deterioreaza, pierde aer, sau nu mai functioneaza corespunzator terminati scufundarea cat mai repede cu putinta, dar in siguranta.

Dupa scufundare: Curatarea, examinarea si depozitarea vestei compensatoare

Cu o ingrijire corespunzatoare vesta va poate oferi multi ani de distractie subacvatica.

Procedurile de reparatie si intretinere trebuie aplicate dupa cum urmeaza:

1. **Clatiti vesta compensatoare** in interior si in exterior cu apa potabila dupa fiecare utilizare (nu folositi detergenti de curatare agresivi sau alte substante).
 - Umpleti 1/4 vesta cu apa potabila folosind supapa de admisie orala.
 - Umflati vesta oral si scuturati-o pentru a distribui apa prin toata vesta.
 - Tineti vesta cu josul in sus apasand butonul supapei orale si lasati apa sa se scurga din vesta prin mustiucul supapei orale.
 - Repetati procedeul odata sau de doua ori.
 - Clatiti vesta cu apa potabila folosind jetul de apa a unui furtun sau scufundand-o in apa.
 - Clatiti toate supapele si asigurati-va ca nu a ramas nisip, praf, sau alta murdarie pe ele.
 - Dezinfectarea: SCUBAPRO recomanda McNett Revivex. Utilizați conform procedurii și diluției descrise pe ambalaj.
2. **Uscati vesta compensatoare:** daca o agatati afara la uscat asigurati-va ca nu este expusa in lumina directa a soarelui. Daca o depozitati, uscati-o complet si umflati-o putin.



ATENȚIE

Evitati expunerea prelungita sau repetata in apa cu continut de clor (bazin, piscina). Spalati imediat vesta daca ati folosit-o in apa cu continut de clor. Apa cu continut de clor poate oxida si decolora materialele vestei, scurtand astfel durata de viata a acesteia. Deteriorarea si decolorarea datorata expunerii in apa cu continut de clor, nu este acoperita de garantie.

12. DEPOZITAREA

Depozitati vesta puțin umflata într-un loc răcoros, întunecat, uscat și numai după ce ai uscat-o bine. razele ultraviolete pot duce la decolorarea vestei și scurta durată de viață a acesteia. Gresăți ușor (cu Scubapro Lubricant Grease) AIR 2 și conexiunile inflatorului.

Inspectia și intervalul de service

Vesta dumneavoastră trebuie verificată și întreținută de către un Centru Autorizat de Service cel puțin o dată pe an. Dacă va scufundați des atunci această verificare trebuie făcută mai frecvent. Deteriorările datorate deficiențelor de întreținere incorectă a vestei nu sunt acoperite de garanție.

ATENȚIE

În cazul utilizării intense, BCD-urile folosite pentru închiriere/ centre de scufundare, scopuri profesionale sau în alte cazuri de folosire intensă, acestea trebuie verificate cel puțin o dată la 6 luni.

Condițiile generale și componentele principale de siguranță precum camera de aer, supapele, furtunul, inflatorul trebuie să fie verificate.

Dacă vreo una dintre aceste componente prezintă uzură sau nu funcționează corespunzător trebuie schimbată imediat sau BCD-ul se scoate din uz dacă înlocuirea nu este posibilă.

13. SPECIFICAȚII GENERALE

Limite operaționale de temperatură

Aer	-20°C	pana la	+50°C	-4°F	pana la	122°F
Apa	-2°C	pana la	+40°C	28°F	pana la	104°F

ATENȚIE

Înainte de a face scufundări în ape reci (temperaturi mai scăzute de 10°C/50° F) este necesar să învățați cum se folosește acest produs în aceste condiții și să fiți special instruit pentru scufundările în ape reci. Aceste instrucțiuni depășesc scopul acestui manual.

Furtunul de presiune joasă / Supapa de admisie pneumatică

Presiune de lucru a furtunului LP și a supapei de admisie pneumatică	95 – 200 psi (6.5 – 13.8 bari)
Filetul de conectare a furtunului de presiune joasă	3/8 – 24 UNF
O-Ringuri - Garnituri	EPDM – Buna/Nitrile - Silicon

ATENȚIE

Acest produs este proiectat pentru a fi folosit cu aer sau amestecuri de heliu/azot/oxigen cu un conținut de până la 40% oxigen. Folosirea unui amestec de gaze cu o concentrație mai mare de oxigen, sau alte substanțe poate cauza coroziune și deteriorarea prematură a componentelor din metal și cauciuc. Acest lucru poate duce la pierderea controlului flotabilității sau deteriorarea vestei compensatoare rezultând în leziuni grave sau deces. Un amestec de gaz necorespunzător poate cauza un incendiu sau o explozie.

14. X-BLACK

X-Black aduce noi standarde premium in gama de BC-uri Scubapro. Este un model evoluat a BC-ului T-Black, pastrand caracteristicile cele mai bune a acestuia dar dezvoltand celelalte, inclusiv confortul si croiala. Aceasta este o vesta compensatoare ajustabila, cu o singura camera de aer, confectionata dintr-un material foarte rezistent (Cordura® 1000), acoperit cu poliuretan si lipit prin radio-frecventa. Doua volume aditionale pe lateral, expandabile, intre butelie si spatele scafandrilor aduc o capacitate de lifting incredibila atunci cand este nevoie. Aceste sunt retractabile datorita corzilor elastice (Airflex Technology System) in acest fel nu opun rezistenta la inaintarea atunci cand vesta nu este umflata.



O noua caracteristica a BC-ului X-Black este o camera de aer independenta, conectata la harnasament pentru a oferi un confort suplimentar. Atunci cand este umflata camera de aer se deplaseaza pe harnasament catre spate fara a apasa pe corpul scafandrilor. Adicional pe chinga este atasata captuseala moale pentru a asigura un confort mai mare. Noul spatat ergonomic este usor si moale fiind captusit cu air-net. Bretelele de la umeri sunt croite ergonomic incluzand captuseala moale in zona unde sunt localizate supapele si in jurul gatului. Lungimea acestora poate fi ajustata in functie de necesitate. Pe bretelele umerilor sunt atasate inele D-ring ultra-usoare din Aluminiu. Marimea si forma unghiulara a D-ringurilor usureaza agatarea accesoriilor, in special a celor cu greutate mai mare.

Buzunarele mari fabricate din Cordura® si air-net, asigura o excelenta rezistenta si capacitate. Un buzunar suplimentar in partea dreapta pentru bouy, masca de rezerva sau alte accesorii. Croiala dinamica a buzunarelor este scoasa in evidenta de materialul folosit incluzand logo SCUBAPRO pe un buzunar iar pe celalalt logo noului BC X- Black.

Sistemul de lest integrat include doua buzunare noi pentru lest in partea din fata si in parte din spate, buzunare de lest pentru contrabalans din air-net.

Doua buzunare pentru octopus se gasesc in partea din fata pentru un acces usor atunci cand prindem sau eliberam furtunul LP al octopusului. Prevazute standard cu dispozitiv lateral pentru atasarea cutitului SCUBAPRO.

Fiecare buzunar poate fi incarcat pana la 11 lb (5Kg) cu lest granulat Ecoweight SCUBAPRO pentru masurile peste "M" si 5,5 lb (2,5Kg) la masura "S" si "XS", (pentru montare urmariti, fig.4-1, 4-2). Fiecare buzunar poate fi incarcat pana la 5.5 lb. (2.5 Kg.) cu lest granulat Ecoweight SCUBAPRO

Caracteristicile sunt listate mai jos si imprimate pe materialul cusut in interiorul vestei compensatoare.

Marimi	Capacitatea maxima de ridicare (N*)	Capacitatea maxima a buteliei (l)
S	170	18
M	200	
L	220	
XL	250	
XXL	290	

*N=Newton

15. T-ONE

T-one este o vesta compensatoare Scubapro special concepută pentru închiriere. Ideală pentru școlile de scufundări, are ca baza o camera de aer simplă și fiabilă. Materialele și forma a dovedit în timp ca este perfectă pentru utilizare intensiva. Camera de aer fabricată din țesătură de nylon de înaltă rezistență EndurTex, imbracata cu poliuretan și lipită cu înaltă frecvență, a fost testată în laborator depășind cu succes cerințele standard.

Dispune de asemenea de o captuseala dintr-un material special anti alunecos pentru a maximaliza confortul. Vestele T-One au marcaj colorat pentru o identificare ușoară a marimi. Cele doua buzunare pentru octopus din fata/sus permit atasarea ușoară a furtunului de presiune joasă a octopusului dar și a consolei. Doua buzunare laterale mari cu Velcro.

Un set separat de buzunare lest pentru contrabalans este disponibil și fiecare din cele doua buzunare poate fi încărcat cu până la 2.2lb (1kg) de Ecoweight. Setul trebuie montat de către un dealer autorizat Scubapro.



Caracteristicile sunt listate mai jos și imprimate pe materialul cusut în interiorul vestei compensatoare.

Marimi	Capacitatea maxima de ridicare (N*)	Capacitatea maxima a buteliei (l)	Culoare.
XXS	80	15	violet
XS	100		galben-auriu
S	140		verde neon
M	160	18	albastru
L	180		galben neon
XL	210		portocaliu neon
XXL	240		gri inchis

*N=Newton

16. GO

Daca va place sa calatoriti spre o noua destinatie pentru scufundari, noul model de BCD SCUBAPRO GO travel este pregatit pentru a va insoti. GO este ultimul raspuns pentru nevoile dumneavoastra atunci cand calatoriti: usoara si pliabila, cu buzunare frontale pentru lest integrat.

Un kit dedicat de buzunare pentru lest integrat este de asemenea disponibil. Pot fi atașate foarte ușor cu o catarama.

Cu un stil unic si modern ce se potriveste cu spiritul de aventura. Este o vesta compensatoare cu croiala ergonomica noua si cu o singura camera de aer ce asigura mai mult decat un confort datorat greutatii sale reduse. Este prevazuta cu catarama rotative la umeri pentru a facilita imbracarea si ajustarea mai bine in jurul corpului. Este ideala si pentru femeile scafandru.

GO este fabricata din Nylon 210 denier, un material usor si rezistent, protejata la suprafata cu un strat de poliuretan si lipita prin radio frecventa pentru o rezistenta mai mare la uzura.

Noul design al camerei de aer asigura o flotabilitate marita fara insa a afecta confortul. Buzunarele rotunde, incapatoare pot fi accesate usor tot timpul. Buzunarele sunt mari si rezistente, fabricate din tesatura de nylon ramforsate cu plasa ce ajuta la eliminarea rapida a apei.

Noul spatat ergonomic din air-net moale si cu greutate redusa. Aceasta vesta nu are elemente rigide si poate fi foarte usor impachetata si depozitata in geanta.

Noile strapuri Quick Dry Coated Mesh ajuta la reducerea greutati și se usucă mai repede după scufundare.

Sistemul de prindere a buteliei este un sistem clasic cu curea si catarama de plastic plus o curea aditionala in zona superioara. Acest lucru va asigura ca butelia este surprinzator de bine echilibrata indiferent de pozitia in care va aflati si nu adauga o presiune suplimentara asupra spatelui dumneavoastra.

Go este incredibil de usoara (2,6kg marimea L) si nu ocupa mult spatiu atunci cand este impachetata si depozitata.

Go se livreaza intr-o geanta usoara, dedicata de calatorie pentru extra protectie.

Nu ar putea fi mai usor de impachetat in bagajul dumneavoastra de calatorie.

Bretelele umerilor sunt prevazute cu D-ringuri usoare din aluminiu. Forma unghiulara si marimea generoasa permite accesul si atasarea accesoriilor grele foarte usor. Prevazuta cu sistem de atasare a cutitului SCUBAPRO.

Fiecare buzunar detasabil poate tine pana la 10lb (4,5Kg) de lest granulat Ecoweight pentru masurile peste "M" si 5,5 lb (2,5Kg) la masura "S" si "XS", (pentru montare urmariti, fig.4-1, 4-2). Un set separat de buzunare lest pentru contrabalans este disponibil și fiecare din cele doua buzunare poate fi incarcat cu până la 2.2lb (1kg) de Ecoweight.



Marimi	Capacitatea maxima de ridicare (N*)	Capacitatea maxima a buteliei (l)
XS	100	15
S	120	
M	140	
L	160	18
XL	190	

*N=Newton

17. MASTER JACKET

(Certificata sub norma CBRD – EN 12628, ceea ce inseamna ca Master Jacket permite ca scafandru sa fie poziționat de siguranța, în poziție verticala la suprafața apei, cu capul deasupra apei, chiar într-o situație în care acesta și-a pierdut cunoștința).

Design-ul original al acestui model legendar a fost dezvoltat în 1978: a fost prima vesta de compensare fabricata iar designul si tehnologia acestui model are succes pana în zilele noastre, aceasta vesta nu a suferit nici o modificare comparativ cu modelul original.

Master Jacket este diferita fata de modelele de pe piata prin sistemul sau de control al flotabilitatii tri-dimensional, în functie de secventa miscarilor sau pozitia în care încep miscarile sub apa, bulele de aer interne nu vor cauza miscari de rotație, ce ar putea duce la destabilizarea scafandruului (fig. A).

Acest lucru se datoreaza designului camerei de aer interioare ce utilizeaza trei cercuri conectate sau cai de trecere a aerului, permitand acestuia sa circule liber fara restrictii (fig. A1). Dacă cerul este intrerupt (fig. B), o rotație independenta a cercului va face posibila miscare spre unul din capetele (E sau E1) ridicandul în cel mai înalt punct (acolo unde se gaseste bula de aer(O), avand ca rezultat oprirea rotației. Dacă cerul nu este intrerupt, rotația poate continua pana în momentul în care localizeaza o configuratie foarte stabila. Acest lucru garanteaza nu doar un confort de neegalat în timpul scufundari, dar garanteaza si pozitia capului cu fata în sus atunci când scafandru se gaseste la suprafața apei, asigurand un grad ridicat de siguranța în cazul în care scafandru este inconștient. Pentru aceste motive, Master Jacket este singurul BCD din lume ce are acest tip de certificare CBRD (Combined Buoyancy Rescue Device) (NormaEU): ceea ce inseamna poate fi folosita ca o vesta compensatoare normala, dar are si capabilitatea de a garanta ca atunci când scafandru este la suprafața apei va ramane întodeauna într-o pozitie de siguranța, în pozitie verticala cu capul deasupra apei chiar într-o situație în care acesta si-a pierdut cunoștința.

Solutii aditionale, ambele, tehnice si tipurile de materiale folosite au fost implementate pentru a crește nivelul de siguranța existent, deja excelent. Spre exemplu, Master Jacket are doua camere: camera de aer etansa interna, ce retine bulele de aer în interior; fabricata din poliuretân/poliuretér si este lipita prin radio frecventa. Imbracamintea extena este confectionata dintr-un material cu înalte performante (Cordura 1000) cusuta cu intaritura din acelasi material pentru a asigura durabilitate mecanica si rezistenta la abraziune.

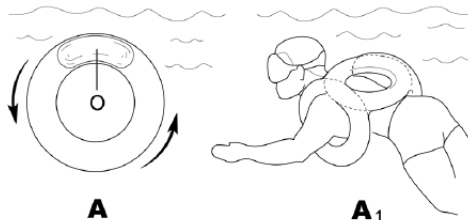

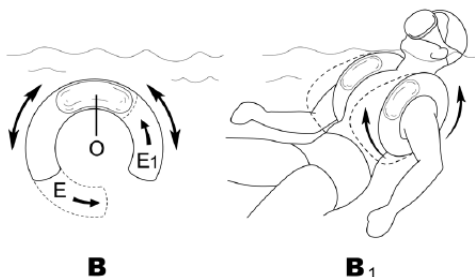

Harnasamentul este si el conceput pentru a asigura un maxim de siguranta: de fapt sunt curele reglabile prevazute cu catarame de metal de 50 mm. (2”), foarte usor de ajustat chiar si cu manusi groase, pentru a tine scafandrul strans cand sare in apa de la inaltime de cativa metri! Cureaua de la piept este elastica pentru a preveni apasarea plamanilor daca vesta este supra umflata. Materialul foarte vizibil și patche-urile reflectorizante completează caracteristicile pentru siguranța. Pe epoletul drept se gaseste o coarda elastica (fig. L), pentru a putea atasa o lanterna stroboscopica in timpul scufundarilor de noapte (o lanterna SCUBAPRO Safety Light sau Strobe Light).

Spatarul, placa metalica, chinga Supercingh Q.A., toate supapele și inflatorul, sunt descrise în manual.

Toate supapele, inflatorul si chingile de asamblare a buteliei sunt descrise in manual.

O alta caracteristica aditionala pentru siguranta oferita de Master Jacket este utilizarea unei canistre de aer intr-o situatie de urgenta (fig. PB), ce poate fi depozitata in buzunarul special conceput pentru a o proteja impotriva agatari.

Inele “D” ring foarte rezistente din otel inoxidabil AISI 316 permit atasarea unor accesorii grele. Ultima evoluție a vestei compensatoare Master Jacket include noua generație de supape și unitatea de comanda Scubapro (inflatorul împreuna cu furtunul și supapa de pe umărul stang), dar și captuseala cu soft Airmet®.

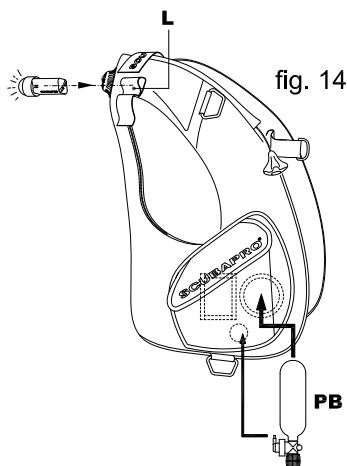

Caracteristicile sunt listate mai jos si imprimate pe materialul cusut in interiorul vestei compensatoare.

Marimi	Capacitatea maxima de ridicare (N*)	Capacitatea maxima a buteliei (l)	
S	220	10+10	
M	230		
L	240		
XL	280		
XXL	310		

*N=Newton

18. SEAHAWK - LITEHAWK

Aceasta este o vesta compensatoare tip WING cu o singura camera de aer localizata in spate, si un harnasament independent cu sistem de chingi ajustabile.

Sistemul este modular, oferind posibilitatea de a atasa optional buzunare pentru lest in spate si lateral pe brau, folosind sistemul de buzunare pentru lest integrat.

Vesta Hawk lasa liber pieptul si bratele scafandului, fiind ideala pentru orice activitate subacvatica si oferind o libertate mare de miscare.

In plus, cand camera de aer este goala sau putin umflata, va va mentine intr-o pozitie mai hidrodinamica datorita dimensiunilor scazute tinute de catre benzile elastice.

SEAHAWK se livrează cu buzunare și un design unisex la umeri.



LITEHAWK este cea mai usoara versiune posibila compusa doar dintr-un harnasament usor cu o camera de aer.

Caracteristicile principale a acestor modele sunt:

- Sistemul de retinere a camerei de aer prevazut cu benzile elastice face posibil ca vesta sa ia forma corpului scafandului cand este golita, reducand astfel frecarea hidrodinamica pana la un nivel convenabil.
- Sistemul elastic al chingi de la brau asigura o aderenta si o imbracare perfecta indiferent de adancime sau conditii.
- Captuseala moale din zona gatului mareste confortul scafandului.
- Pe spate buzunare cu lest pentru contrabalans.
- Sistem pentru lest integrat (opțional).
- Prin reducerea numarului de chingi, o singura ajustare a chingilor face posibil o imbracare a vestei compensatoare usor, rapid si corect.



Vesta este confectionata din Nylon 420 si Cordura® 1000 imbracata cu poliuretan iar harnasamentul este confectionat din tesatura de poliester cu captuseala interioara moale.

Fiecare buzunar poate fi incarcat cu până la 12 lb (5,5 Kg) de lest Ecoweight SCUBAPRO la toate marimile pentru SEAHAWK.

Fiecare buzunar de lest pentru contrabalans la LITEHAWK și SEAHAWK poate fi incarcat până la 5 lb (2,25 Kg.) cu lest gratulat Ecoweight SCUBAPRO.

Toate supapele si chingile de asamblare a buteliei sunt descrise in Manual. Caracteristicile sunt enumerate in tabelul de mai jos (si sunt imprimate pe patch-uri cusute in spatele spatelui):

SEAHAWK:

Caracteristicile sunt listate mai jos si imprimate pe materialul cusut in interiorul vestei compensatoare.

Marimi	Capacitatea maxima de ridicare (N*)	Capacitatea maxima a buteliei (l)	
XXS	170	15	
XS	170		
S	190	18	
M	190		
L	190		
XL	190		
XXL	190		

*N=Newton

LITEHAWK:

Caracteristicile sunt listate mai jos si imprimate pe materialul cusut in interiorul vestei compensatoare.

Marimi	Capacitatea maxima de ridicare (N*)	Capacitatea maxima a buteliei (l)	
XS/S	130	15	
M/L	130		
XL/XXL	130		

*N=Newton

19. CLASSIC - CLASSIC UNLIMITED - CLASSIC EXPLORER

Vesta de compensare - stabilizare a fost inventata de catre SCUBAPRO. Este cel mai complet sistem de controlul flotabilitati fabricat vreodata.

Vesta de compensare - stabilizare foloseste fara restrictie toate pasajele interne pentru a facilita circulatia continua a aerului acumulat in cel mai inalt punct al vestei. Scafandrul este inconjurat de bule, acestea facilitand o miscare mai usoara si mai precisa. La suprafata, vestele stabilizatoare asigura o pozitie de plutire confortabila si relaxanta ce face posibil plutirea cu fata in sus in conditii de deplina siguranta.

Aceste modele sunt punctul culminant al anilor de experienta in productie si design al vestelor compensatoare SCUBAPRO. Designul original al acestui model legendar a fost dezvoltat inca din 1978: a fost prima vesta pentru scufundari fabricata si rezultatul a fost atat de bun incat pana in momentul de fata, este practic, neschimbata.

Acum avem 2 versiuni diferite de veste stabilizatoare pentru a intampina toate nevoile scafandrilor.

Classic Unlimited este o vesta compensatoare de top ce a fost conceputa pentru a satisface cerintele scafandrilor ce isi doresc o vesta cat mai completa posibil.

Classic Explorer este dedicata centrelor de scufundare dar si scafandrilor individuali ce prefera o vesta compensatoare simpla, dar de calitate.

Siguranta si confort.



Caracteristici - ambele versiuni:

1. Tesatura dubla de nylon 420-denier foarte rezistenta.
2. Camera de aer ranforsata cu material din poliester foarte rezistenta.
3. 3 sisteme de supape pentru evacuarea aerului indiferent de pozitia in care se afla scafandrul sub apa.
4. Chingi standard cu catarama de inox asigura un mod usor si sigur a inchiderii BCD-ului.
5. Inelele D-ring pre-curbate permit atasarea tuturor accesoriilor.
6. Doua buzunare voluminoase cu clapeta asigura siguranta accesoriilor depozitate in ele dar si accesul usor indiferent cu ce mana ve-ti face acest lucru.
7. In ambele parti se gaseste un sistem pentru atasare a cutitului.
8. Standard prevazuta cu super chinga pentru atasarea buteliei.

Vesta, spatarul, captuseala moale si super-chingile Q.A. sunt cele descrise in Manual



Classic Unlimited - caracteristici:

1. Sistem pentru lest integrat cu eliberare rapida.
2. Doua buzunare de lest pentru contrabalansul lestului frontal, asigura un echilibru perfect in pozitia de inot.
3. Captuseala din neopren din zona gatului si captuseala moale a spatelui asigura un confort exceptional in si afara din apa.
4. Brau flexibil cu catarama din otel inoxidabil.

Fiecare buzunar poate fi incarcat pana la 12lb (5,5Kg) cu lest granulat Ecoweight SCUBAPRO pentru masurile peste "L" si 10lb (4,5Kg) la masurile inferioare (pentru montare urmariti, fig.4-1, 4-2), iar fiecare buzunar din spate poate fi incarcat cu pana la 5lb (2.25 Kg).



Caracteristicile sunt listate mai jos si imprimate pe materialul cusut in interiorul vestei compensatoare.

CLASSIC EXPLORER / CLASSIC UNLIMITED:

Marimi	Capacitatea maxima de ridicare (N*)	Capacitatea maxima a buteliei (l)	
XS	140	18	
S	140		
M	210		
L	280	10+10	
XL	310		

*N=Newton

CLASSIC:

Marimi	Capacitatea maxima de ridicare (N*)	Capacitatea maxima a buteliei (l)	
XS	150	18	
S	180		
M	200		
L	260	10+10	
XL	360		

*N=Newton

20. LEVEL

Level este un BC cu ajustare frontala, insumand cele mai bune caracteristici posibile de care ati avea nevoie într-o scufundare recreationala. Are greutate redusă și are la baza camera de aer fabricată din țesătură de nylon de înaltă rezistență EndurTex, extrem de ușoară și robustă. Este extrem de confortabilă la imbracat, cu design-ul camerei de aer ce infasoara delicat corpul în orice stadiu de umplere. Este perfect stabilă mulțumită dimensiuni complete a spatelui ce reține butelia.

Level este echipată cu cele mai recente dispozitive superioare pentru aer și accesorii ce indica o mare performanța și fiabilitate. Aceasta dispune deasemenea de sistem cu catarama plata pentru lest integrat cu eliberare rapidă ce oferă confort și o comoditate mai mare. Buzunarele mari cu velcro din fata împreuna cu D-ring-urile oferă un volum spațios de incarcare. Doua buzunare pentru octopus se găsesc în partea din fata pentru un acces ușor atunci cand prindem sau eliberam furtunul LP al octopusului și consola. În partea stanga standard se afla sistemul de prindere lateral din oțel inoxidabil pentru atasarea cutitului SCUBAPRO. Fiecare buzunar poate fi incarcat cu până la 11 lb (5 Kg) de lest Ecoweight SCUBAPRO (pentru montare urmariti, fig. 4-1, 4-2).

Un set separat de buzunare lest pentru contrabalans este disponibil și fiecare din cele doua buzunare poate fi incarcat cu până la 2.2lb (1kg) de Ecoweight. Setul trebuie montat de către un dealer autorizat Scubapro.



Caracteristicile sunt listate mai jos și imprimate pe materialul cusut în interiorul vestei compensatoare.

Marimi	Capacitatea maxima de ridicare (N*)	Capacitatea maxima a buteliei (l)	
XS	100	10	
S	120	15	
M	130		
L	150		
XL	170		

*N=Newton

21. BELLA

SCUBAPRO are plăcerea de a introduce noua vesta de compensare Bella, special concepută și croită meticolos pentru femeile scafandru. Are la baza același concept pentru umeri în forma de Y ca noul BC Glide. Aici forma este optimizată specific pentru a putea îmbraca corpul femeii, fara a aplica presiune în zone mai puțin confortabile și a oferi întotdeauna siguranța și stabilitate fiabilă. Harnasamentul BC-ului sta strans pe corpul scafandruului lasand o foarte buna libertate de mișcare asupra brațelor. Inelul triunghiular de pe umăr distribuie forța în trei direcții echilibrand presiunea asupra întregului corp și tine harnasamentul întotdeauna sub control indiferent de condițiile de scufundare. Chinga inferioară este conectată la partea din spate unde întâlnește braul prin-o conexiune confortabilă și sigură. Vesta de compensare Bella a fost special concepută pentru femeile scafandru fiind croită după liniile de contur a soldurilor. Camera de aer păstrează forma corpului scafandruului atunci cand este umflată, indiferent de cantitatea de aer, asigurand un confort optim și control total indiferent de mediul în care se face scufundarea.



Materialul moale din zona umerilor asigura un confort substanțial în partea superioară, atunci cand ne echipam pentru scufundari.

Camera de aer de jur împrejurul corpului, exclusiv fabricată SCUBAPRO, ce păstrează forma anatomica chiar și atunci cand este complet umflată iar cataramele reglabile cu eliberare rapidă de la umeri fac ca acest BC sa fie ușor de îmbrăcat, de dezbrăcat și ușor de folosit. O varietate de stiluri și dimensiuni oferă posibilitatea de a alege vesta perfectă.

Sistemul de evacuare în 5 puncte cu trei supape de evacuare va permit sa evacuatii aerul sub apa dintr-o varietate mare de poziții subacvatice. Sistemul patentat pentru lest integrat cu eliberare rapidă oferă confort și o comoditate mai mare. Doua buzunare de lest pentru contrabalans a lestului frontal, asigura un echilibru perfect în poziția de înot. Captuseala din neopren moale în jurul gâtului și a spatelui pentru un confort optim. Brau complet reglabil pentru a permite ajustarea mărimi corespunzătoare. Buzunarele mari cu fermoar și inelele D-ring pentru accesorii completeza detaliile finale.

Fiecare buzunar poate fi încarcat cu pana la 10 lb (4,5Kg) de lest Ecoweight SCUBAPRO (pentru montare urmariti, fig.4-1, 4-2), iar fiecare buzunar din spate poate fi încarcat cu pana la 5lb (2.25 Kg). Spatarul, placa harnasamentului, captuseala moale a acestuia și super-chingile Q.A. sunt cele descrise în Manual.

Caracteristicile sunt listate mai jos și imprimate pe materialul cusut în interiorul vestei compensatoare.

Marimi	Capacitatea maxima de ridicare (N*)	Capacitatea maxima a buteliei (l)	
XS	100	10	
S	130	15	
M	140		
L	140		
XL	150		

*N=Newton

22. GLIDE

Glide este noua vesta compensatoare SCUBAPRO cu ajustare frontala ce are incluse cele mai bune caracteristici pentru a asigura confortul și a se potrivi perfect necesitati tuturor scafandrilor. Noua Glide este echipată cu forma umerilor în Y ce tine BC-ul strans pe corpul scafandrilor lasand o foarte buna libertate de mișcare asupra brațelor. Inelul triunghiular de pe umăr distribuie forța în trei direcții echilibrand presiunea asupra întregului corp și tine harnasamentul întotdeauna sub control indiferent de condițiile de scufundare. Chinga inferioară este conectată la partea din spate unde intalneste braul printr-o conexiune confortabilă și sigură.

Sistemul de evacuare include 3 supape de evacuare din noua generație ce permit scafandrilor sa evacueze aerul, indiferent de poziția în care se afla. Camera de aer este fabricată complet din Nylon 420 imbracat în poliuretan, special concepută pentru a înfășura corpul scafandrilor.

Buzunarele cu fermoar sunt ușor accesibile, sunt suficient de largi pentru a putea depozita în ele tablite subacvatice, o lanternă de rezerva sau un buoy de siguranță. Glide este deasemenea echipată cu D-ring-uri din inox pentru a atasa ușor diverse accesorii. Sistemul cu catarama plata integrat al buzunarelor pentru lest cu eliberare rapidă permite o manevrarea ușoară dar și siguranța. Fiecare buzunar poate fi incarcat cu pana la 10 lb (4,5 Kg) de lest Ecoweight SCUBAPRO (pentru montare urmariti, fig.4-1, 4-2). Doua buzunare de lest pentru contrabalans a lestului frontal, asigura un echilibru perfect în poziția de înot. Sistemul de atasare a buteliei a vestei Glide este compus din Superchinga Q.A. cu eliberare rapidă (descriș în manual). Include catarama din inox ce îl face super rezistent și sigur.

Caracteristicile sunt listate mai jos și imprimate pe materialul cusut în interiorul vestei compensatoare.

Marimi	Capacitatea maxima de ridicare (N*)	Capacitatea maxima a buteliei (l)	
XS	100	10	
S	130	15	
M	140		
L	140		
XL	150		
XXL	170		

*N=Newton



23. HYDROS PRO

Cu un progres tehnologic în design-ul și croiala BC-ului, HYDROS PRO este un BC Premium Plus cu camera de aer în spate conceput pentru scafandri Profesioniști și Recreationali serioși. Design-ul sau revoluționar îl face de asemenea prietenos pentru calatorii fara a compromite calitatea, durabilitatea sau performanța.

HYDROS PRO oferă o combinație exclusivă Fluid-Form 3D Injection Moulded Monprene® a Sistemului de Harnasament cu Gel. Fluid-Form înlocuiește tradițională Croire, Ajustare și Montare (CMT), metoda de fabricare a BC-urilor prin înlocuirea materialelor cusute cu Harnasamentul Thermoplastic Elastomer ce contine componente moi, elastice ce sunt apoi asamblate printr-un procedeu mecanic, modular. Fabricarea BC-ului din Monprene® oferă durabilitate și rezistența la razele UV și abraziune. Materialul 3D Gel armonizează cu forma anatomica pentru un confort extrem și caracteristici ca Body Grip Gel pentru a preveni deplasarea sau ridicarea BC-ului.

Proprietățile de uscare instantă îl face ideal pentru calatorii datorită retenției de apă și greutate scăzute după scufundare.

HYDROS PRO utilizează un design Modular. Această abordare personalizabilă permite scafandruului să adauge sau reducă din sisteme de lestare, crotch strapuri și buzunare pentru accesorii. HYDROS PRO este livrat cu două sisteme diferite pentru brau, ce permit scafandruului să configureze BC-ul în funcție de tipul scufundării. Sistemul 1 este un sistem complet cu lest integrat ce folosește Weight Buckle System patentat SCUBAPRO. Sistemul 2 este un brau minimalist Trav-Tek.



• Caracteristici Harnasament:

HYDROS PRO dispune de un harnasament ajustabil în stil alpin. BC-ul este echipat cu cataramă ajustabile cu deschidere rapidă, la brau, umeri și piept (stern). Spatarul bi-compus cu Torso-Flex Zone și Articulated Shoulder Straps auto ajustabile în lungimea sau forma corpului scafandruului asigură un confort excelent și libertate de mișcare. Spatarul rigid necesită o singură chingă pentru butelie ce dispune de cinci X-Grips pentru extra securizare și stabilizare a buteliei. Datorită design-ului unic chingile umerilor se deschid pentru a facilita îmbracarea și pentru a permite împachetarea BC-ului într-o geantă mică de calatorie.

• Caracteristici iQ Air Cell:

Distribuția aerului este controlată printr-un Sistem de admisie Tri-Bungee în 2 trepte. Sistemul permite o hidrodinamică mai mare și o camera de aer mai compactă sub apă și chiar o distribuție și capacitate mai mare de susținere la suprafață. Design-ul full-donut Cross Flow creează în interior un flux de aer fără restricții pentru a reduce reținerea aerului, ajută manevrabilitate și permite evacuarea ușoară a aerului. Wing-ul Dorsal Weight robust protejează camera de aer împotriva abraziunii și are incorporate 2 x 2kg buzunare lest pentru contrabalans "Trim Weight" pentru a facilita poziția la suprafață.

• **Caracteristicile Sistemului:**

Utilizând un design Smart-Pack, HYDROS PRO este compact, ușor de transportat și depozitat prin chingile sale de la umeri & talie ce îl împachetează în wing. BC-ul are caracteristici Multi-Mount pentru diverse accesorii ce pot fi montate la conexiuni special aranjate. Sistemul Quick Switch permite scafandrului să configureze BC-ul de la Sistemul minimalist Trav-Tek la Sistemul Buckle Weight, sau vice versa. Sistemul Buckle Weight utilizează cataramă fixate pe poziție pentru a putea fi operate cu o singură mână și au incorporate 2 x 4 kg buzunare pentru leșt.

Mărimi	Capacitatea maximă de ridicare (N*)	Capacitatea maximă a buteliei (l)
BARBATI SMALL	150	18
BARBATI MEDIUM	170	18
BARBATI LARGE	170	18
BARBATI XL-XXL	170	18
FEMEI XS-S	150	18
FEMEI MEDIUM	150	18
FEMEI LARGE	170	18

*N=Newton

24. HYDROS X

Hydros X este primul dispozitiv de compensare frontal reglabil din lume, oferind un harnasament turnat din cauciuc termo-plasticat. Această caracteristică unică permite ajustarea formei harnasamentului perfect adaptată pe corpul scafandrilor oferind confort și stabilitate superioară. Fiecare componentă este detașabilă și ușor de înlocuit în caz de deteriorare sau pentru personalizare cu piese colorate. Cauciucul termo-plasticat nu absoarbe apa minimalizând timpul de uscare. Camera de aer și harnasamentul sunt modulare și detașabile. Camera de aer fabricată din țesătură de nylon de înaltă rezistență EndurTex este extrem de ușoară și robustă oferind capacitate de ranfluare generoasă. Este perfect stabilă datorită spatelui său de dimensiuni mari, care ține butelia în poziție cu cataramă din oțel inoxidabil a Super Chingi. Hydros X este echipată cu cele mai recente dispozitive superioare pentru aer și accesorii ce indică o mare performanță și fiabilitate. Aceasta dispune de asemenea de sistem cu catarama plata pentru lest integrat cu eliberare rapidă ce oferă confort și o comoditate mai mare. Fiecare buzunar poate fi încărcat cu până la 9 lb (4 Kg) de lest Ecoweight SCUBAPRO (pentru montare urmariti, fig.4-1, 4-2). Buzunarele de lest pentru contrabalans din spate pot fi încărcate cu până la 4.4lb (2kg) de Ecoweight SCUBAPRO.



Buzunarele cargo mari cu fermoar oferă capacitate mare și sunt accesibile chiar și cu buzunarele de plumb complet încărcate, iar cele două inele D-Ring de jos dau puncte adiționale de agatare. BC-ul încorporează caracteristici Multi-Mount Accessory Matrix cu multiple D-Ring-uri și puncte de montare unde se pot atașa ușor diverse accesorii.

Mărimi		Capacitatea maximă de ridicare (N*)	Capacitatea maximă a buteliei (l)
BARBATI	S	120	15
	M	160	18
	L	190	
	XL-XXL		
FEMEI	XS-S	120	15
	M	160	18
	L		

*N=Newton



SCUBAPRO



SCUBAPRO
cares



REDUCING OUR FOOTPRINT.
Product packaging is made of
recycled materials & is recyclable.



BUILT TO LAST.
Longer lasting products
mean less waste.

Manual and Declarations of Conformity on:
Benutzerhandbuch und Konformitätserklärung auf:
Manuel et déclarations de conformité sur :
Manuale e Dichiarazioni di Conformità su:
Manual y declaraciones de conformidad en:
Handleiding en Conformiteitsverklaringen op:
O Manual e as Declarações de Conformidade estão disponíveis em:
Руководство и Декларация Соответствия:
Kézikönyv és megfelelőségi nyilatkozatok itt:
Instrukcja i deklaracja zgodności z przepisami znajduje się:
Příručku a Prohlášení o shodě naleznete na stránkách:
Priručnik i izjave o sukladnosti na:
Bruksanvisning och Försäkran om överensstämmelse finns på:
Manual și Declarații de Conformitate pe:
手冊及符合性声明：
マニュアルおよび適合宣言書はこちら：

scubapro.com



MANUAL



DECLARATIONS
OF CONFORMITY



Johnson Outdoors Diving