



**SCUBAPRO**

# ***BCS MANUAL***

**SCUBAPRO.COM**

**DEEP  
DOWN  
YOU  
WANT  
THE  
BEST**

## **SUBSIDIARIES**

### **SCUBAPRO AMERICAS**

Johnson Outdoors Diving LLC  
1166-A Fesler Street  
El Cajon, CA 92020 - USA

### **SCUBAPRO ASIA PACIFIC**

608 Block B, M.P.Industrial  
Centre  
18 Ka Yip Street, Chaiwan  
Hong Kong

### **SCUBAPRO AUSTRALIA**

Unit 21 380 Eastern Valley Way  
Chatswood NSW 2067 -  
Australia

### **SCUBAPRO FRANCE**

(France, UK, Spain, Export:  
Netherlands, Belgium, Scandinavia)  
Nova Antipolis Les Terriers Nord  
175 Allée Belle Vue  
06600 Antibes - France

### **SCUBAPRO GERMANY & E. Europe**

Johnson Outdoors  
Vertriebsgesellschaft mbH  
Bremer Straße 4  
90451 Nuremberg  
GERMANY

### **SCUBAPRO ITALY.**

Via Tangoni, 16  
16030 Casarza Ligure (GE) - Italy

### **SCUBAPRO SWITZERLAND**

Bodenackerstrasse 3  
CH-8957 Spreitenbach  
Switzerland

# РУКОВОДСТВО ПОЛЬЗОВАТЕЛЯ КП ФИРМЫ SCUBAPRO

Мы приветствуем вас в SCUBAPRO и поздравляем с приобретением компенсатора плавучести (КП) нашего производства. Мы уверены, что вы получите удовольствие от исключительной работы нашего КП, разработанного и произведенного с использованием наиболее современных технологий.

Мы благодарим вас за оказанное SCUBAPRO предпочтение и желаем вам в дальнейшем безопасных погружений и подводных удовольствий!

## ОГЛАВЛЕНИЕ

<b>1. ВАЖНЫЕ ПРЕДУПРЕЖДЕНИЯ</b> .....	<b>4</b>
<b>2. СЕРТИФИКАЦИЯ ЕВРОСОЮЗА</b> .....	<b>4</b>
<b>3. ВАЖНЫЕ ПРЕДОСТЕРЕЖЕНИЯ</b> .....	<b>5</b>
<b>4. ОБЩАЯ ИНФОРМАЦИЯ</b> .....	<b>6</b>
<b>5. ПРЕДВАРИТЕЛЬНАЯ СБОРКА</b> .....	<b>6</b>
5.1 Система быстрой подгонки баллонного ремня Super cinch Q.A.: установка и присоединение баллонного ремня (однобаллонная конфигурация, отдельные модели) .....	7
5.2 Система подгонки баллонного ремня Standard cinch: установка и присоединение баллонного ремня (однобаллонная конфигурация, отдельные модели) .....	8
5.3 Дополнительный баллонный ремень (отдельные модели).....	9
<b>6. СБОРКА ДЛЯ СПАРКИ (P/N 20.040.000) (некоторые модели: см. характеристики моделей)</b> .....	<b>9</b>
<b>7. ГРУЗОВАЯ СИСТЕМА</b> .....	<b>10</b>
7.1 Стандартный грузовой пояс.....	10
7.2 Интегрированная грузовая карманная система (BW) (запатентовано) (некоторые модели: см. характеристики моделей) .....	10
7.3 Расположенные сзади грузовые карманы-противовесы (некоторые модели: см. характеристики моделей) .....	11
7.4 Набор балансировочных карманов (отдельные модели; см. описания моделей).....	11
<b>8. СБОРКА КЛАПАНА</b> .....	<b>12</b>
<b>9. ИСПОЛЬЗОВАНИЕ</b> .....	<b>13</b>
9.1 Поддув.....	13
9.2 Сброс воздуха .....	13
<b>10. РЕГУЛИРОВКА ПОДВЕСКИ КП - ОБЩИЕ ХАРАКТЕРИСТИКИ</b> .....	<b>15</b>
<b>11. ПРОВЕРКА КП И МЕТОДЫ ЕЕ ПРОВЕДЕНИЯ</b> .....	<b>15</b>
<b>12. ХРАНЕНИЕ</b> .....	<b>17</b>
<b>13. ОБЩИЕ ТЕХНИЧЕСКИЕ ХАРАКТЕРИСТИКИ</b> .....	<b>18</b>
<b>14. X-BLACK</b> .....	<b>19</b>
<b>15. T-ONE</b> .....	<b>20</b>
<b>16. GO</b> .....	<b>21</b>
<b>17. MASTER JACKET</b> .....	<b>22</b>
<b>18. SEAHAWK - LITEHAWK</b> .....	<b>24</b>
<b>19. CLASSIC - CLASSIC UNLIMITED - CLASSIC EXPLORER</b> .....	<b>26</b>
<b>20. LEVEL</b> .....	<b>28</b>
<b>21. BELLA</b> .....	<b>29</b>
<b>22. GLIDE</b> .....	<b>30</b>
<b>23. HYDROS PRO</b> .....	<b>31</b>
<b>24. HYDROS X</b> .....	<b>33</b>

## 1. ВАЖНЫЕ ПРЕДУПРЕЖДЕНИЯ

### ВНИМАНИЕ

Перед использованием изделия необходимо полностью прочесть и понять данную инструкцию. Рекомендуется сохранять эту инструкцию в течение всего срока эксплуатации вашего КП.

**ОТКАЗ ОТ ПРОЧТЕНИЯ, ПОНИМАНИЯ И СЛЕДОВАНИЯ МЕРАМ ПРЕДОСТОРОЖНОСТИ, ПЕРЕЧИСЛЕННЫМ В ДАННОМ РУКОВОДСТВЕ, МОЖЕТ ПРИВЕСТИ К СЕРЬЕЗНЫМ ПОВРЕЖДЕНИЯМ ИЛИ СМЕРТИ.**

### ВНИМАНИЕ

При совершении погружений вы должны следовать правилам и применять навыки, полученные при обучении в официальном сертифицированном учебном центре подводного плавания. До принятия участия в любом виде подводной деятельности, требуется успешно завершить курс обучения подводному плаванию со скубой, включающий в себя теоретические и технические аспекты дайвинга.

### ВНИМАНИЕ

Данная инструкция не заменяет собой курс обучения дайвингу!

## 2. СЕРТИФИКАЦИЯ ЕВРОСОЮЗА

Все описанные в данном руководстве регуляторы SCUBAPRO имеют европейскую сертификацию, полученную в соответствии с европейскими правилами, регламентирующими условия выпуска в продажу, и основными требованиями безопасности для индивидуальных средств защиты второй категории (ИСЗ).

Для обеспечения соответствия изделия основным требованиям здоровья и безопасности, установленным европейскими правилами 2016/425/EU, сертификационные испытания были проведены по гармонизированному стандарту EN1809.

Маркировка изделия CE и EN1809 означает его соответствие вышеперечисленным требованиям.

Компенсатор плавучести SCUBAPRO выпущен предприятиями:

SCUBAPRO EUROPE (адрес: Via Tangoni 16 16030 Casarza Ligure (GE) Italy), либо SCUBAPRO GERMANY & E. Europe Johnson Outdoors Vertriebsgesellschaft mbH (адрес: Bremer Strasse 4 90451 Nuremberg Germany).

### ВНИМАНИЕ

**КОМПЕНСАТОР ПЛАВУЧЕСТИ НЕ ЯВЛЯЕТСЯ СПАСАТЕЛЬНЫМ ЖИЛЕТОМ И НЕ МОЖЕТ СЛУЖИТЬ СПАСАТЕЛЬНЫМ СРЕДСТВОМ.**

Положение "лицом вверх" на поверхности при чрезвычайных ситуациях не может быть обеспечено никому из пользователей и ни при каких условиях.

### ВНИМАНИЕ

Убедитесь, что вы полностью поняли, как работает жилет, ознакомились с его характеристиками и регулировкой ремней до начала погружения. Если у вас возникли сомнения, обратитесь за помощью к любому дилеру SCUBAPRO.

**⚠ ВНИМАНИЕ**

Данный КП не является устройством для дыхания.

Никогда не дышите из КП.

Ваш КП может содержать остатки газа, жидкости или загрязнений, которые при вдыхании могут привести к телесным повреждениям или смерти.

**⚠ ВНИМАНИЕ**

В соответствии с европейскими стандартами наши КП считаются сертифицированными только при наличии всех своих компонентов, соответствующих исходной конфигурации SCUBAPRO, включая поставляемый шланг низкого давления.

Любые отклонения от исходной конфигурации аннулируют соответствие европейским сертификационным стандартам.

**3. ВАЖНЫЕ ПРЕДОСТЕРЕЖЕНИЯ**

В целях предосторожности при использовании оборудования жизнеобеспечения фирмы SCUBAPRO, мы обращаем ваше внимание на следующее:

1. Используйте оборудование в соответствии с инструкциями, содержащимися в данном Руководстве, и только после того, как полностью прочтете и поймете все инструкции и предупреждения.
2. Использование оборудования допускается только в целях, описанных в данном Руководстве или санкционированных в письменном виде фирмой SCUBAPRO.
3. Баллоны должны заполняться только атмосферным сжатым воздухом, в соответствии со Стандартом EN 12021. Наличие влаги в баллоне, помимо коррозии металла, может явиться причиной замерзания и последующего отказа регулятора при погружениях, производимых в условиях низкой температуры (ниже, чем 10°C (50°F)). Перевозка баллонов должна осуществляться в соответствии с местными правилами для перевозки опасных грузов. Использование баллонов подчиняется законам, регулирующим использование газов и сжатого воздуха.
4. Техническое обслуживание оборудования должно осуществляться аттестованным персоналом через предписанные интервалы времени. Ремонт и обслуживание должны производиться в сервисном центре уполномоченного дилера фирмы SCUBAPRO и исключительно с использованием оригинальных запасных деталей фирмы SCUBAPRO.
5. В случае, если техническое обслуживание или ремонт оборудования производится без соблюдения санкционированных фирмой SCUBAPRO инструкций, или необученным или не аттестованным фирмой SCUBAPRO персоналом, или оборудование используется в иных целях, нежели те, для которых оно специально предназначается, ответственность за правильную и безопасную работу оборудования переносится на владельца/пользователя.
6. Содержание данного Руководства основывается на самой последней информации, доступной в момент его сдачи в печать. SCUBAPRO сохраняет за собой право внесения изменений в любое время.
7. Все погружения должны планироваться и проводиться таким образом, чтобы при завершении погружения дайвер имел достаточный резерв воздуха для использования его в чрезвычайном положении. Обычно рекомендуемый объем составляет 50 атм. (725 фунт/кв.дюйм).

SCUBAPRO отказывается от любой ответственности за повреждения, вызванные несоблюдением содержащихся в данном Руководстве инструкций. Эти инструкции не увеличивают гарантию или ответственность, заявленные в условиях продажи и поставки фирмы SCUBAPRO.

## ВНИМАНИЕ

Всегда проводите осмотр КП перед и после погружения.

## 4. ОБЩАЯ ИНФОРМАЦИЯ

### **Основное назначение компенсатора плавучести**

Основным назначением компенсатора плавучести является создание для вас больших удобств, позволяя вам поддерживать нейтральную плавучесть на глубине.

Вы имеете нейтральную плавучесть, когда удерживаетесь на определенной глубине, не прилагая особых физических усилий для предотвращения всплытия или погружения с этой глубины.

## ВНИМАНИЕ

Не используйте свой КП в качестве помощи или подъемного мешка для поднятия предметов на поверхность. Эти предметы могут быть уронены во время подъема, создав тем самым внезапное увеличение плавучести и приведя к потере контроля за плавучестью.

## 5. ПРЕДВАРИТЕЛЬНАЯ СБОРКА

### **Шланг низкого давления (LP)**

Подсоедините шланг низкого давления (LP) высокопоточного клапана инфлятора или A.I.R. 2 к свободному порту низкого давления первой ступени, **который должен иметь такую же резьбу (рис.1).**



рис. 1

## ВНИМАНИЕ

Не подсоединяйте шланг низкого давления к порту высокого давления (HP) РЕГУЛЯТОРА или системе подачи воздуха с давлением более 200 фунт/кв.дюйм (13.8 атм.). Это может привести к повреждениям или взрыву клапана поддува или шланга низкого давления, что, в свою очередь, может вызвать телесные повреждения или смерть.

## 5.1 Система быстрой подгонки баллонного ремня Super cinch Q.A.: установка и присоединение баллонного ремня (однобаллонная конфигурация, отдельные модели)

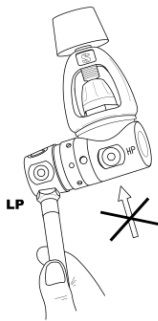
Баллонный ремень SCUBAPRO Super Cinch Q.A. (эксцентриковая быстро регулируемая система) позволяет легко закреплять ваш КП на любом баллоне (однобаллонная система).

Сборка для однобаллонной системы должна производиться по следующей схеме:

1. Перед затягиванием намочите баллонный ремень Super Cinch Q.A. Оберните ремень Super Cinch Q.A. (W1) (рис. 2 - 1) вокруг баллона и вставьте конец пряжки из нержавеющей стали (B) в трапецевидное кольцо (DR1) (рис. 2 - 1). Разместите баллон так, чтобы верхнее закругление спинки (S) соответствовало плечу баллона (рис. 2 - 2), а рычаг (B) запирался в сторону спинки (BP) (рис. 2 - 3). Установочная петля баллона (L) (Рис. 2 - 2), расположенная на верхушке спинки, обхватывает горловину вентиля баллона и не позволяет ремennomу блоку спинки съезжать вниз при подсоединении и затягивании Super Cinch Q.A. Правильная первоначальная регулировка позволяет в дальнейшем легко и всегда находить правильное положение.

2. Закройте пряжку (C) (рис. 2 - 3). Если ремень слишком натянут, чтобы закрыть пряжку, или слишком ослаблен, чтобы удерживать баллон, откройте застёжку типа "велкро" на ремне и снова отрегулируйте длину ремня Super Cinch Q.A. (W1) (рис. 2 - 1). Для дополнительной безопасности зафиксируйте конец ремня (T) скользящей петлей (SL) (рис. 2 - 1). Установив баллон, поднимите собранную систему за ручку спинки и сильно потрясите, чтобы проверить надежность крепления. Попробуйте передвинуть спинку вверх и вниз по баллону. Если она двигается - ремень недостаточно затянут.

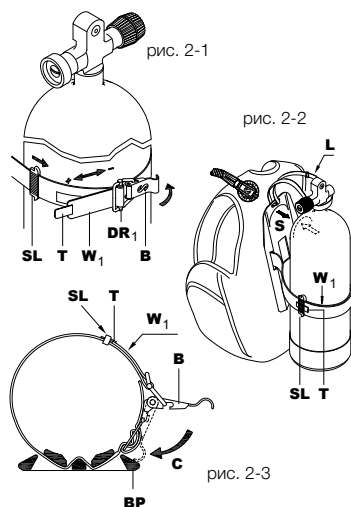

## 5.2 Система подгонки баллонного ремня Standard cinch: установка и присоединение баллонного ремня (однобаллонная конфигурация, отдельные модели)

Быстроразъемный ремень SCUBAPRO® позволяет вам быстро снять жилет КП с любого баллона. Он должен быть установлен следующим образом:

1. Поворачивайте пряжку до тех пор, пока она не встанет в открытое положение. Протяните ремню вокруг пластиковой пряжки как это показано на рисунке (рис. 2-4), намочите ремень перед тем, как зафиксировать его на баллоне и отрегулируйте его длину (рис. 2-7).
2. Если КП снабжен жесткой спинкой, разместите закругление (S) спинки на плече баллона (рис. 2-6) и затем затяните ленту (рис. 2-5 и 2-7) быстроразъемного ремня (W1) вокруг баллона. На КП с жесткими спинками предохранительный ремешок (L) (рис. 2 - 6) закреплен на верху спинки для предотвращения сползания КП вниз во время закрепления и закрытия ремня. Правильная первоначальная регулировка позволяет легко и неоднократно перемещать баллон в правильное положение на КП.
3. Закройте пряжку (C) (Рис. 2 - 7). Если лента слишком затянута или ослаблена, откройте фиксатор Velcro и пряжку для регулировки длины ленты (рис. 2-5) быстроразъемного ремня (W1). Для дополнительной безопасности зафиксируйте конец ремня (T) скользящей петлей (SL) (рис. 2-5). В КП с жесткой спинкой, с установленным на КП баллоном, вы может поднимать всю систему, используя встроенную в спинку ручку.

Потрясите систему, чтобы убедиться в том, что баллон как следует закреплен.

КП без жесткой спинки снабжены второй лентой Velcro, позволяющей вам легко располагать баллон во избежание его нежелательного смещения во время погружения.

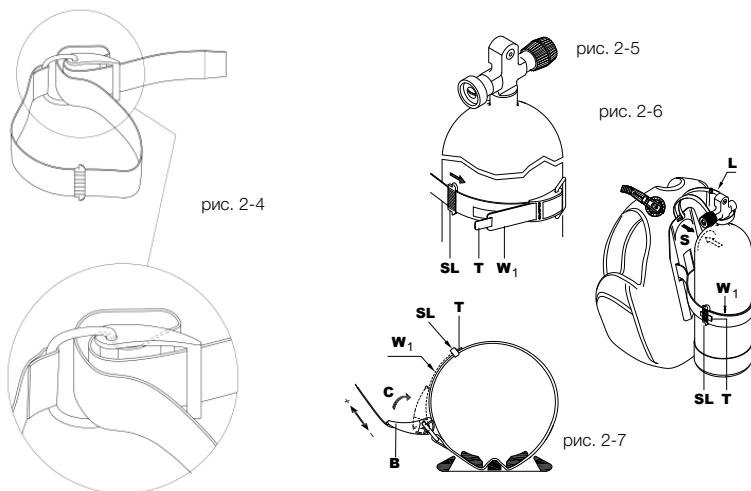

### ВНИМАНИЕ

Чтобы предотвратить случайное выпадение баллона, убедитесь, что ремень затянут достаточно сильно, чтобы баллон не мог двигаться или скользить по КП. Если вы этого не сделали, то это может привести к телесным повреждениям или смерти.



## ⚠ ВНИМАНИЕ

Перед каждым использованием КП сначала намочите ремень крепления баллона и только после этого приступайте к его затягиванию. Под воздействием воды ремень может растянуться. Несмоченный ремень может соскользнуть с баллона. Это может привести к телесным повреждениям или смерти.

### 5.3 Дополнительный баллонный ремень (отдельные модели)

У некоторых моделей компенсаторов плавучести имеется небольшой карман для баллона, который легко складывается. У таких компенсаторов предусмотрен дополнительный удерживающий баллон ремень, который расположен выше плечевых ремней, описанных в предыдущих главах, что дает возможность надежно закреплять баллон.

У этих моделей ремни баллона рекомендуется застегивать таким образом, чтобы главный ремень (нижний) располагался на нижней половине баллона, а дополнительный стабилизирующий ремень (верхний) выше него (см. рис. 2-8) там, где баллон имеет постоянный диаметр.

Если дополнительный стабилизирующий ремень будет расположен слишком высоко, он сможет соскользнуть с баллона, и баллон не будет правильно закреплен в компенсаторе плавучести.



рис. 2-8

## ⚠ ВНИМАНИЕ

Проверяйте правильность расположения и затяжки ремней баллона перед погружением.

## 6. СБОРКА ДЛЯ СПАРКИ (P/N 20.040.000) (НЕКОТОРЫЕ МОДЕЛИ: СМ. ХАРАКТЕРИСТИКИ МОДЕЛЕЙ)

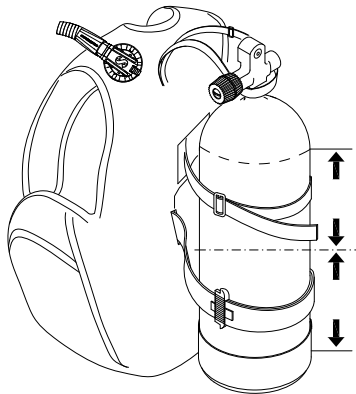
SCUBAPRO предлагает систему для крепления двух баллонов при помощи регулируемой ремной системы, что позволяет легко крепить и снимать ваш КП со сдвоенных баллонов (рис. 3).



рис. 3

## 7. ГРУЗОВАЯ СИСТЕМА

Общий вес грузов должен быть подсчитан и проверен, чтобы поддерживать нейтральную плавучесть при изменении глубины во время погружения путем простого добавления или удаления соответствующего объема воздуха.

КП SCUBAPRO сконструирован под три грузовые системы, основанные на использовании "Эко-груза" (мягкий изолированный от внешней среды груз), разработанного для повышения комфорта, снижения износа карманов и защиты окружающей среды.

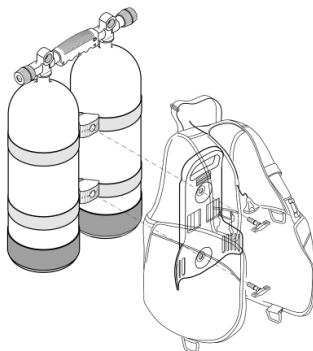
### 7.1 Стандартный грузовой пояс

Это традиционный грузовой пояс, независимый от КП.

### 7.2 Интегрированная грузовая карманная система (BW) (запатентовано) (некоторые модели: см. характеристики моделей) (рис.4)

Они вставляются в отделения К.П. (рис. 4-3), удерживаются на месте при помощи пряжки (рис. 4-4), снабженной "D"-кольцом для вытягивания: при необходимости, расстегнув пряжку (рис. 4-5, 4-6), можно либо сбросить груза в аварийной ситуации, либо просто передать грузовой карман на борт судна по окончании погружения. Для определения максимального допустимого веса см. характеристики моделей



рис. 4-1



рис. 4-2

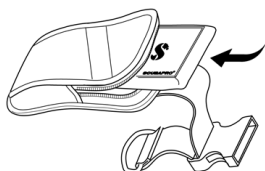

рис. 4-3

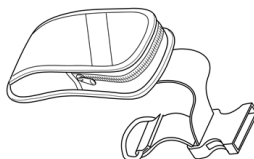

рис. 4-4

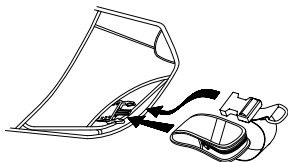

рис. 4-5



рис. 4-6

### ⚠ ВНИМАНИЕ

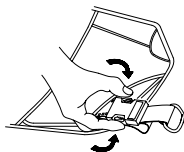
"Эко-груз" (рис. 4-1) и съемный карман (рис. 4-2) должны быть тщательно закреплены полностью и правильно вставленными пряжками (рис. 4-4): потеря кармана во время погружения приводит к потере положительной плавучести и неконтролируемому всплытию, что может вызвать телесные повреждения или смерть.

## **⚠ ВНИМАНИЕ**

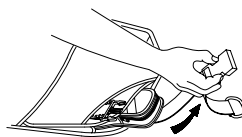
Несколько раз перед погружением потренируйтесь в установке и снятии грузовых карманов.

### **7.3 Расположенные сзади грузовые карманы-противовесы (некоторые модели: см. характеристики моделей)**

КП ведущей линейки SCUBAPRO снабжены двумя грузовыми карманами-противовесами (рис. 5-CP<sub>1</sub>).



рис. 5

## **⚠ ВНИМАНИЕ**

Задние центровочные грузы не предназначены для сброса в аварийной ситуации. Невозможность создать соответствующую положительную плавучесть в аварийной ситуации может привести к телесным повреждениям или смерти. Пользователь КП должен организовать всю систему для погружения таким образом, чтобы обеспечить возможность быстрого и легкого создания положительной плавучести как помощи при аварийном всплытии.

Для определения максимального допустимого веса см. характеристики моделей.

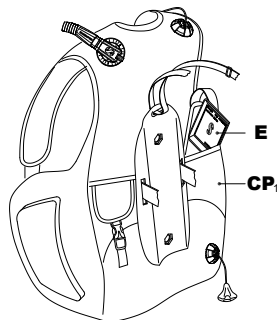
### **7.4 Набор балансировочных карманов (отдельные модели; см. описания моделей)**

Некоторые модели предусматривают возможность установки на спинку добавочных карманов-противовесов.

Каждый такой карман может вместить до 2.2 фунтов (1 кг) “Эко-грузов” SCUBAPRO.

## **⚠ ВНИМАНИЕ**

Для правильной установки набора балансировочных карманов обратитесь в технический центр SCUBAPRO.

## 8. СБОРКА КЛАПАНА

Компенсаторы плавучести SCUBAPRO укомплектованы системой BPI (Balance Power Inflator - сбалансированный высокопоточный инфлятор).

Система BPI, подсоединенная к баллону/регулятору, позволяет контролировать плавучесть в воде (поддув/сдув КП), используя кнопки поддува и стравливания.

В качестве альтернативы пользователи могут установить систему AIR2.

### Подсоединение BPI и/или AIR 2

Высокопоточный клапан инфлятора позволяет вам поддувать ваш КП, используя воздух из баллона. Его шланг НД, ввернутый в порт НД первой ступени регулятора, соединяется с высокопоточным клапаном при помощи быстроразъемного соединения, которое подключается к системе как при наличии, так и при отсутствии давления в ней.

Для подключения быстроразъемного соединения (рис. 6 - C):

1. Перед соединением разъемов убедитесь, что оба разъема не содержат загрязнений.
2. Оттяните назад фланец быстроразъемного соединения, одновременно до упора вставляя шланг в штуцер, находящийся на высокопоточном клапане инфлятора.
3. Отпустите фланец, когда соединение полностью войдет в штуцер. Аккуратно, но достаточно сильно потяните за шланг, чтобы проверить надежность соединения.
4. Для отсоединения, оттяните фланец быстроразъемного соединения назад и высвободите шланг LP из штуцера.



рис. 6

### ⚠ ВНИМАНИЕ

**AIR2 подключается посредством специального быстроразъёмного соединения. Используя AIR2, применяйте только фирменный шланг SCUBAPRO со специальным быстроразъёмным соединением.**

### ⚠ ВНИМАНИЕ

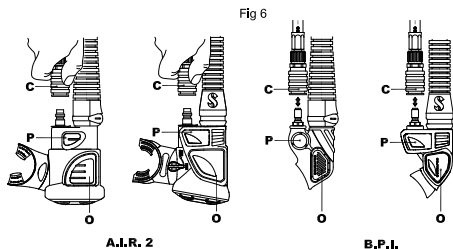
**Не допускайте попадания воды в надуваемую воздушную камеру КП. Многократное использование клапана орального поддува или клапана сброса избыточного давления может привести к попаданию воды внутрь КП, снижая тем самым подъемную силу, обеспечиваемую КП. Это может привести к телесным повреждениям или смерти. Перед каждым использованием удаляйте всю воду из КП.**

## 9. ИСПОЛЬЗОВАНИЕ

### 9.1 Поддув

#### **Поддув КП с использованием высокопоточного клапана инфлятора (система BPI и/или AIR2)**

Для надувания КП нажмите кнопку высокопоточного клапана инфлятора (рис. 6-Р). Воздух должен поступить вовнутрь КП. Для лучшего контроля во время поддува подавайте воздух малыми порциями, нажимая и отпускавая кнопку PIV.

#### **Поддув КП с использованием орального клапана (система BPI и/или AIR 2)**

Оральный клапан расположен на конце инфлятора. Это позволяет вам поддуть ваш КП, используя выдыхаемый воздух. Использование этого клапана для поддува рекомендуется либо на поверхности, либо на суше перед погружением. Он может использоваться в тех случаях, когда вы не можете или не желаете поддуть воздух в КП при помощи высокопоточного клапана инфлятора.

1. Сначала сделайте небольшой выдох в мундштук клапана, чтобы удалить возможно находящуюся там воду.
2. Продолжайте выдох, сильно нажимая кнопку клапана орального поддува (рис. 6-О).
3. Отпустите кнопку клапана орального поддува, когда вы совершаете вдох свежего воздуха.
4. Повторяйте пункты 2 и 3, пока не достигнете желаемого наполнения КП.

### 9.2 Сброс воздуха

#### **Стравливание воздуха из КП через клапан на левом плече**

Остановитесь и примите вертикальное положение в воде. В этом положении откройте клапан ручного сброса:

- а) несильно потянув вниз гофрированный шланг с инфлятором (рис. 7 - А). Не следует прилагать чрезмерного усилия к гофрошлангу с инфлятором. Движение клапана ограничено и слишком сильное натяжение не увеличит поток стравливаемого воздуха. Чтобы закрыть плечевой клапан ручного стравливания, просто отпустите шланг.
- б) нажав выступающую из корпуса клапана патентованную кнопку (рис. 7 - С). Этот способ хорош также для сброса воздуха из компенсатора другого дайвера, находящегося в затруднении (паника, недостаток опыта, потеря сознания и т.д.).



рис. 7

## ВНИМАНИЕ

Не допускайте попадания песка и других загрязнений в мундштук клапана орального поддува и кнопку клапана. При определенных условиях загрязнение может привести к неполному закрытию клапана. Если подобное происходит во время погружения, несколько раз встряхните клапан, одновременно стравливая воздух. Если клапан продолжает подтекать или бездействовать, прекратите погружение. Совершение погружения с подтекающим компенсатором плавучести или с неработающими клапанами может привести к потере контроля плавучести, что может привести к телесным повреждениям или смерти.

### **Сдвиг КП с использованием орального клапана (система BPI и/или AIR 2)**

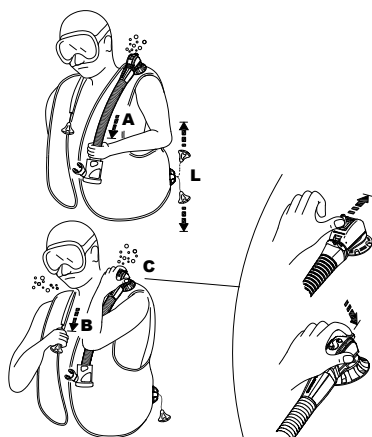
Займите в воде положение "головой вверх". Поднимите клапан орального поддува на уровень вашего лица. (Благодаря этому клапан орального поддува будет находиться выше пузыря воздуха в КП.). Нажмите кнопку клапана и визуально убедитесь, что воздух выходит из мундштука. Для лучшего контроля выпускайте воздух короткими сериями, одновременно следя за изменением своей плавучести.

## ВНИМАНИЕ

- Двойной ручной клапан сброса (патент SCUBAPRO®) сбрасывает воздух при нажатии кнопки (рис. 7-С) в случае отказа ручной системы сброса (по причине разрыва троса, поломки шпильки и т.д.) либо при дыхании из Air 2.
- При использовании любых методов сброса воздуха, не держите клапан открытым дольше, чем это необходимо. Это поможет предотвратить попадание воды в КП.
- Не нажимайте кнопку орального поддува, если используете клапан ручного сброса, так как в противном случае вода может попасть в КП через мундштук клапана орального поддува.

### **Клапан сброса на правом плече (рис. 7 - В)**

Клапан на правом плече, если присутствует, приводится в действие аккуратным рывком за шарообразную ручку, соединенную тросом с самим клапаном (рис. 7 - В). Для использования любого из стравливающих клапанов займите положение, при котором клапан будет находиться выше пузыря воздуха в КП. Используйте клапан стравливания до тех пор, пока не достигнете желаемого уровня плавучести. Прекращение натяжения/сдвига закрывает клапан (рис. 7 - В).

### **Нижний клапан сброса (рис. 7 - L)**

Клапан избыточного давления, расположенный в нижней задней части КП снабжен тросиком и тяговой ручкой. Этот нижний клапан стравливания может быть приведен в действие вручную, когда дайвер находится в горизонтальном положении или положении "головой вниз", благодаря чему он оказывается выше пузыря воздуха.

## ВНИМАНИЕ

Клапан сброса на правом плече (рис. 7- В) и нижний клапан (рис. 7 - L) позволяют быстрее остальных устройств стравить воздух из компенсатора.

### **Работа клапана избыточного давления**

Клапан избыточного давления предохраняет КП от избыточного внутреннего давления. Если внутреннее давление превышает давление пружины в клапане избыточного давления, клапан автоматически открывается и сбрасывает воздух, чтобы избежать повреждения КП. Клапан автоматически закрывается, когда внутреннее давление падает ниже давления пружины в клапане избыточного давления.

## 10. РЕГУЛИРОВКА ПОДВЕСКИ КП - ОБЩИЕ ХАРАКТЕРИСТИКИ

### ВНИМАНИЕ

Регулируйте КП таким образом, чтобы, будучи полностью надутым, он не ограничивал вашего дыхания. Ограничение нормального дыхания при использовании вашего КП может привести к телесным повреждениям или смерти. Перед каждым использованием проверяйте регулировку всех ремешков, ремней, быстроразъемных зажимов и/или поясов.

#### **Расстегивание и застегивание ремней.**

Для того, чтобы быстро расстегнуть или застегнуть жилет, используются быстроразъемные пряжки, расположенные на плечевых ремнях и поясе.

Поясной ремень также снабжен застежкой типа "велкро".

#### **Регулируемые плечевые ремни (некоторые модели: см. характеристики моделей)**

Плечевые ремни на вашем КП являются регулируемыми. Эти ремни регулируются изменением длины ленты, проходящей через запорное устройство на быстроразъемной пряжке. Затяните пряжки, ухватившись за свободный конец регулировочной ленты и сильно потянув его вперед. Для ослабления прилегания КП приподнимите переднюю часть пряжки.

Пряжки также могут быть снабжены быстроразъемными устройствами. Найдите две кнопки на каждой стороне пряжки, которые необходимо нажать, чтобы разъединить половинки пряжки.

Передние и плечевые застежки КП используются для придания ему большей обтекаемости.

## 11. ПРОВЕРКА КП И МЕТОДЫ ЕЕ ПРОВЕДЕНИЯ

Проверка КП перед погружением, во время и после погружения позволяет установить проблемы со снаряжением до возникновения опасных ситуаций, предотвращая несчастные случаи во время погружения. Все снаряжение должно проходить регулярную проверку в официальном ремонтном центре подводного снаряжения.

### ВНИМАНИЕ

**НЕ СОВЕРШАЙТЕ ПОГРУЖЕНИЙ с КП, который не прошел контрольных проверок до, во время и после погружения. Может произойти потеря контроля плавучести или потеря способности удерживать воздух, что приведет к серьезным телесным повреждениям или смерти.**

#### **Визуальный осмотр перед погружением и проверка клапанов:**

- 1. Проверьте** весь КП на наличие порезов, проколов, изношенных швов, чрезмерного истирания, плохо закрепленных/утерянных деталей и любых других повреждений.
- 2. Убедитесь** в достаточной затяжке клапанов сброса воздуха и отсутствии повреждений кольца клапана на левом плече.
- 3. Проконтролируйте** клапан орального поддува, высокопоточный клапан инфлятора, клапан ручного сброса и клапан(ы) избыточного давления на предмет трещин, повреждений или загрязнения.
- 4. Проверьте работу** высокопоточного клапана инфлятора (с подсоединенным шлангом LP и поданным давлением), клапана орального поддува, клапана ручного сброса и клапана избыточного давления, контролируя правильное

функционирование и герметичность. Если клапан избыточного давления имеет тяговое устройство, проверьте его, потянув за трос.

5. **Поддуйте** КП при помощи клапана орального поддува до придания ему упругости. Послушайте и проверьте, нет ли утечки воздуха. Оставьте КП в надутом состоянии на 30 или более минут, затем проверьте его на предмет потери воздуха.
6. **Намочите** баллонный ремень (ремни) и закрепите КП на баллоне, поднимите снаряжение, держась за КП, проверяя, не соскользнет ли КП с баллона во время погружения.
7. Надев КП, **отрегулируйте** ремни и другие застёжки КП для удобного облегания, не стесняющего дыхание. Производите регулировку с поддутым КП и надев гидрокостюм, в котором вы собираетесь совершить погружение.
8. **Проверьте** быстросбрасываемые грузовые карманы или системы фиксации грузов (если ваш КП ими оборудован). Убедитесь, что их крепления полностью работают и подсоединены: они должны быть быстро освобождены и груз вынут из снаряжения.
9. **Осуществляйте взаимный контроль** работы всех клапанов и проводите визуальный осмотр своего КП вместе с вашим напарником перед каждым погружением, еще до входа в воду.



## ВНИМАНИЕ

**НЕ СОВЕРШАЙТЕ ПОГРУЖЕНИЙ с КП, который поврежден, пропускает воздух или неправильно функционирует. Прекратите любое погружение (как можно быстрее и безопаснее), если КП получил повреждения, начал стравливать воздух или перестал правильно функционировать.**

### **После погружения: Очистка, проверка и хранение КП**

При правильном уходе и обслуживании ваш КП обеспечит вам многолетнее удовольствие.

Необходимо соблюдать следующие уход и обслуживание:

1. **Споласкивайте** КП тщательным образом изнутри и снаружи пресной водой после каждого использования (не используйте сильные растворители и/или жидкости для чистки).
  - Примерно на 1/4 заполните воздушную камеру КП чистой пресной водой, используя для этого клапан орального поддува.
  - Поддуйте ртом КП и потрясите его, чтобы распределить воду внутри КП.
  - Держите КП в перевернутом положении, нажмите кнопку клапана орального поддува и позвольте всей воде и воздуху выйти через мундштук клапана.
  - Повторите это несколько раз.
  - Сполосните весь КП пресной водой, либо погрузив его в ванну, либо струей из шланга.
  - Сполосните все клапаны, убедитесь, что весь песок и другие загрязнения удалены.
  - Дезинфекция: Для дезинфекции SCUBAPRO рекомендует средство McNett Revivex. Средство следует развести и применять согласно инструкции на его упаковке.
2. **Высушите** КП: если в подвешенном состоянии, то убедитесь в отсутствии прямого солнечного света. Полностью высушите перед хранением и немного поддуйте.



## ВНИМАНИЕ

Избегайте длительного или повторяющегося воздействия хлорированной воды, такой, какая используется в плавательных бассейнах. Немедленно мойте свой КП после использования его в хлорированной воде. Хлорированная вода может вызвать окисление тканей и материалов, из которых сделан ваш КП, уменьшая тем самым срок их службы, а также стать причиной обесцвечивания красок (особенно неона). Повреждения и обесцвечивание, полученные в результате длительного воздействия хлорированной воды, не попадают под гарантийное покрытие.

## 12. ХРАНЕНИЕ

Храните свой КП, после того, как он полностью высушен, частично поддутым в прохладном темном сухом месте: ультрафиолетовые лучи уменьшают срок службы тканей и приводят к обесцвечиванию красок. Слегка смажьте (используя консистентную смазку Scubapro) соединения AIR 2 и BPI.

### *Периодичность проверок и технического обслуживания*

Ваш КП должен проходить проверки и техническое обслуживание в авторизованном сервисном центре как минимум один раз в год, а если вы ныряете регулярно - то чаще. Любые повреждения, вызванные неправильным обслуживанием КП, не попадают под действие гарантии.

## ВНИМАНИЕ

Поскольку компенсаторы плавучести в центрах проката водолазного снаряжения, в дайвинг-центрах, а также используемые для профессиональных целей, очень интенсивно используются, их необходимо проверять как минимум каждые шесть месяцев. Следует проверять общее состояние снаряжения и состояние его основных частей и узлов, как то: воздушной камеры, клапанов, патрубка, гофрированного шланга, узла поддува BPI. Если в результате осмотра обнаружатся признаки их износа или сбои в работе, то такие детали надо немедленно заменить или отбраковать весь компенсатор, если замена узла по каким-то причинам невозможна.

### 13. ОБЩИЕ ТЕХНИЧЕСКИЕ ХАРАКТЕРИСТИКИ

#### Диапазон рабочих температур

Воздух	-20°C	до	+50°C	-4°F	до	122°F
Вода	-2°C	до	+40°C	28°F	до	104°F



#### ВНИМАНИЕ

До совершения погружений в холодной воде (температура ниже 10°C/50°F) требуется пройти специальное обучение методам совершения погружений в холодной воде и особенностям использования данного изделия в холодной воде. Данное обучение не входит в рамки этого руководства.

#### Шланг низкого давления / Пневматический клапан поддува

Рабочее давление шланга LP и пневматического клапана поддува	95 – 200 psi (6.5 – 13.8 bar)
Резьба соединения шланга низкого давления	3/8 – 24 UNF
Уплотнительные кольца - прокладки	EPDM - буна/нитрил - силикон



#### ВНИМАНИЕ

Данное изделие предназначено для использования воздуха или азото-кислородных смесей с содержанием кислорода до 40%. Использование газовых смесей с более высоким содержанием кислорода или добавками иных веществ может вызвать коррозию, общий износ, предварительное старение или отказ компонентов из металла и резины. Результатом этих действий может стать потеря контроля плавучести или потеря способности удерживать воздух, что может привести к телесным повреждениям или смерти. Нестандартные газовые смеси также могут представлять собой опасность возгорания или взрыва.

## 14. X-BLACK

Компенсатор плавучести X-Black задаёт новый ориентир качества в премиум-сегменте линейки Scubapro.

Новый компенсатор, будучи результатом глубокой модернизации известной модели T-Black, взял от предшественника все лучшие качества, при этом значительно усовершенствовал комфорт и посадку по фигуре. Регулируемый однокамерный компенсатор выполнен из высокопрочного материала (Cordura® 1000) с полиуретановым покрытием и высокочастотной сваркой швов.

Камера нового компенсатора свободно крепится к подвеске, обеспечивая пользователю дополнительный комфорт. При надувании камера отходит назад, не сдавливая туловище дайвера.



Дополнительные прокладки в области пояса мягко фиксируют X-Black, а эргономичная спинка легка и снабжена мягкими сетчатыми вставками. Мягкие вставки установлены также на эргономически разработанных регулируемых по длине плечевых ремнях в районе клапанов сброса и вокруг шеи. Алюминиевые сверхлёгкие D-ринги, установленные на ремнях, выгнуты для большего удобства крепления на них предметов снаряжения, особенно тяжеловесных.

Увеличенные карманы, также из Cordura® и лёгкой сетки, отличаются особенной прочностью и вместительностью. Дополнительный карман справа предназначен для буя, запасной маски или иных предметов. Обтекаемая форма карманов подчёркнута рисунком с классическим логотипом SCUBAPRO с одной стороны и новым логотипом X-Black – с другой.

Интегрированная грузовая система состоит из двух передних карманов нового типа и сетчатых задних - для интегрированных противовесов.

Два кармана в передней части компенсатора служат для удобного хранения и быстрого доступа к октопусу со шлангами низкого давления.

Боковые пистоны служат для стандартного крепления ножа SCUBAPRO.

Каждый карман может вместить в себя до 11 фунтов (5 кг) “Эко-грузов” SCUBAPRO размера M и выше, и до 5.5 фунтов (2.5 кг) грузов размеров S и XS (см. инструкцию по сборке, рис. 4-1, 4-2). Задние грузовые карманы могут принять в себя до 5.5 фунтов (2.5 кг) грузов SCUBAPRO Ecoweight.

Технические характеристики перечислены ниже. Их же можно найти на внутреннем ярлыке, пристроенном к компенсатору плавучести.

Размеры	Макс. подъемная плавучесть (N*)	Макс. размер баллона (л)
S	170	18
M	200	
L	220	
XL	250	
XXL	290	

\*N=НЬЮТОН

## 15. T-ONE

T-one – жилет SCUBAPRO, предназначенный специально для проката. В основе этого идеального для обучения дайвингу компенсатора – простая и надёжная воздушная камера. Материалы и форма этого КП проверены временем и отлично подходят для интенсивного использования. Высокопрочная камера из нейлонового материала EndurTex покрыта полиуретаном и сварена ультразвуком. Лабораторные испытания при повышенных нагрузках доказали: прочность изделия превосходит требования стандартов.

Для большего комфорта модель снабжена мягкой спинкой со специальным противоскользящим покрытием. Для удобства определения размера служат накладки разных цветов.

Два передних кармана служат для удобного размещения октопусов, консоли и шлангов низкого давления.

Снабжен вместительными карманами с застежкой Velcro.

Модель может быть дополнительно укомплектована набором из двух карманов-противовесов.

Каждый такой карман может вместить до 2.2 фунтов (1 кг) "Эко-грузов" SCUBAPRO. Этот набор должен быть установлен официальным дилером SCUBAPRO.



Технические характеристики приведены ниже и отпечатаны на внутренней бирке, пришитой к КП.

Размеры	Макс. подъемная плавучесть (N*)	Макс. размер баллона (л)	Согл. цвет
XXS	80	15	пурпурный
XS	100		бронза
S	140		зеленый неоновый
M	160	18	синий
L	180		желтый неоновый
XL	210		оранжевый неоновый
XXL	240		темно-серый

\*N=НЬЮТОН

## 16. GO

Если вы любите путешествовать и нырять, то наш новый КП SCUBAPRO GO готов отправиться в путешествие вместе с вами. GO – это то, что максимально отвечает всем вашим запросам путешественника: легкий и складной, и в то же самое время оснащенный встроенными фронтальными грузовыми карманами.

Отдельно приобретается специальный набор балансировочных грузовых карманов с креплениями на защёлках.

Его современный и неповторимый стиль отвечает духу приключений. Это регулируемый однокамерный КП с новым эргономичным дизайном, который обеспечивает больше, нежели просто удобства от легкого веса. На нем предусмотрены вращающиеся пряжки на плечевых ремнях, позволяющие облегчить надевание и помогающие ему лучше прилегать к телу. Он также идеально подходит и для женской фигуры.

GO выполнен из легкого и прочного материала Nylon 210 денье, защищенного снаружи слоем полиуретана с использованием высокочастотной сварки для максимального противостояния износу. Новейшая конструкция камеры обеспечивает повышенную плавучесть, не влияя на удобства. Скругленные карманы позволяют легко ими пользоваться в любое время. Карманы довольно большие и крепкие, выполненные из полиамидной ткани, усиленной сетчатыми вставками, которые также позволяют воде быстро вытекать из карманов.

Новая воздушно-сетчатая эргономичная спинка очень легкая и мягкая. В этой спинке отсутствуют жесткие элементы и она может быть легко сложена и помещена в ваш чемодан. Быстросохнущие стропы Quick Dry Coated Mesh уменьшают вес изделия.

Крепление баллона обеспечивается классическим главным ремнем с пластиковой пряжкой с добавочным верхним ремнем. Это обеспечивает удивительно хорошую балансировку баллона в любом положении и не оказывает дополнительного давления на вашу спину.

Go чрезвычайно легок ( размер L весит 2,6кг) и в сложенном виде не занимает много места в вашем чемодане или при хранении.

Для дополнительной защиты Go поставляется в небольшой легкой, предназначенной для путешествий, сумке.

Это не составит никакого труда – уложить ее в ваш багаж.

Плечевые накладки также снабжены легкими алюминиевыми кольцами D-образной формы. Их форма и большой размер позволяют с легкостью крепить на них даже тяжелые аксессуары, и также с легкостью ими пользоваться. С боков предусмотрены отверстия для крепления ножа SCUBAPRO.

Каждый съёмный карман может вместить в себя до 10 фунтов (4,5 кг) "Эко-грузов" SCUBAPRO размера M и выше, и до 5.5 фунтов (2.5 кг) грузов размеров S и XS (см. инструкцию по сборке, рис. 4-1, 4-2).

Модель может быть дополнительно укомплектована набором из двух карманов-противовесов.

Каждый такой карман может вместить до 2.2 фунтов (1 кг) "Эко-грузов" SCUBAPRO.



Размеры	Макс. подъемная плавучесть (N*)	Макс. размер баллона (л)
XS	100	15
S	120	
M	140	
L	160	18
XL	190	

\*N=НЬЮТОН

## 17. MASTER JACKET

***(Модель имеет сертификацию CBRD - EN 12628, подтверждающую, что данное изделие способно поддерживать потерявшего сознание дайвера на поверхности воды в вертикальном положении, избегая погружения головы в воду).***

Первоначальная конструкция этой легендарной модели была создана в 1978г.: это был самый первый из выпущенных жилетов для дайвинга, а его конструкция и технология оказались такими удачными, что даже сейчас он практически ничем не отличается от своего оригинала. Master Jacket несколько отличается от всех других существующих на рынке моделей благодаря своему контролю плавучести в "трех измерениях", независимо от последовательности движений, или же от позиции, в которой начинается движение под водой, внутренний воздушный пузырь не создает вращательных движений, которые могли бы дестабилизировать положение дайвера (рис. А).

Это происходит благодаря специфической конструкции внутренней камеры, в которой использованы три связанных между собой круга или перепускных канала, позволяющих свободной циркуляции пузыря воздуха (рис. А1). Если кольцо прервано (рис. В), вращение самого кольца, что переведет один из концов (Е или Е1) в наивысшее положение (где находится пузырь (О)), что остановит вращение. Если кольцо не прервано, вращение может продолжаться до тех пор, пока не будет достигнута наиболее устойчивая конфигурация. Это гарантирует не только непревзойденный уровень комфорта во время погружения, то также и положение "лицом вверх", когда дайвер находится на поверхности, даже в случае потери им сознания, обеспечивая тем самым непревзойденный уровень безопасности. Это позволяет Master Jacket быть единственным в мире компенсатором плавучести, утверждённым по европейским нормативам в качестве CBRD (комбинированного спасательно-плавучего средства). Master Jacket не только является компенсатором плавучести под водой, но и гарантирует безопасное вертикальное положение дайвера на поверхности, удерживая его голову над водой даже если дайвер без сознания.

И без того исключительно высокий уровень безопасности дополнительно усилен техническими усовершенствованиями и применением особых материалов. К примеру, конструкция Master Jacket выполнена двухкамерной: внутренняя водонепроницаемая камера удерживает в себе воздушный пузырь; она сделана из полиуретана/полиэфир и сварена по швам микроволновой сваркой. Внешняя оболочка из высокопрочной ткани (кордура 1000) сшита толстой нитью из того же материала, что позволило добиться высокой устойчивости к механическим подтверждениям и защитой от протирания.

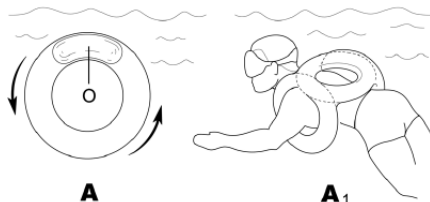

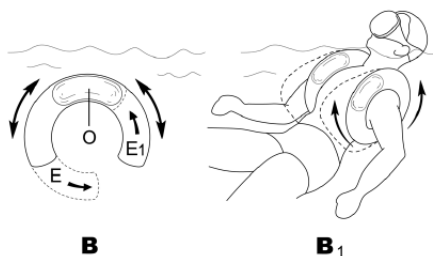

Система крепления также разработана для достижения максимальной безопасности: здесь предусмотрены регулируемые плечевые ремни с 50 мм (2") металлическими пряжками, которые легко регулировать даже в толстых перчатках, для того, чтобы плотно прилегать к телу дайвера, даже во время прыжка в воду большой высоты! Грудные ремешки эластичные, чтобы не вызывать сдавливание легких даже при избыточном поддуве камеры. Набор мер пассивной безопасности включает и легкозаметную ткань, и светоотражающие накладки.

На правом плече предусмотрена эластичная петля (рис. L) для проблескового фонаря во время ночных погружений (такого как фонаря SCUBAPRO Safety Light или Strobe Light).

Описания подвески, спинки, быстрорегулируемой баллонной стропы Supercinch Q.A., всех клапанов и инфлятора приведены в Инструкции пользователя.

Работа всех клапанов, инфлятора и установка ремня для крепления баллона описаны в руководстве.

В качестве дополнительного элемента безопасности Master Jacket допускает использование аварийного мини-баллона - т.н. пони-баллона (на рис. - PB), для хранения которого предусмотрены специальные карманы, конструкция которых не допускает зацепления о препятствия.

Сверхпрочные "D"-образные кольца из нержавеющей стали AISI 316 позволяют крепить на них даже очень тяжелые аксессуары.

Новейшая версия Master Jacket оснащена также и клапанами нового поколения, и Scubapro command unit, и мягкой спинку Aimet®.

Технические характеристики приведены ниже и отпечатаны на внутренней бирке, пришитой к КП.

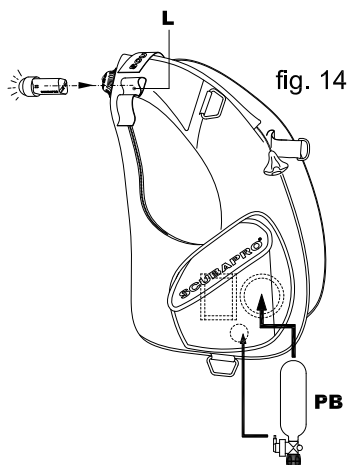

Размеры	Макс. подъемная плавучесть (N*)	Макс. размер баллона (л)	
S	220	10+10	
M	230		
L	240		
XL	280		
XXL	310		

\*N=НЬЮТОН

## 18. SEAHAWK - LITEHAWK

Это КП типа "крыло", состоящие из однокамерного КРЫЛА, независимой подвески и регулируемой ременной поясной системы.

Это модульная система, позволяющая закреплять поставляемые отдельно грузовые карманы, как на спине, так и на поясном ремне, используя карманы для интегрированной грузовой системы.

Наши жилеты Hawk оставляют свободными грудную клетку и плечи дайвера, что очень важно при любой подводной работе и что обеспечивает большую свободу движений.

В дополнение, когда камера сдута или поддута совсем чуть-чуть, она обладает пониженным сопротивлением благодаря своему низкому профилю, достигаемому использованием эластичных стяжек.

Модель SEAHAWK снабжена карманами и одинаковой для мужчин и женщин конструкцией плеча.

LITEHAWK – это самая облегченная из возможных версий, представляющая собой всего лишь легкую подвеску с камерой.

Основные характеристики этих моделей:

- Несущая система для расположенной сзади камеры с дополнительными эластичными стяжками, позволяющими в сдутом состоянии как бы прятаться за самим дайвером, снижая тем самым гидродинамическую сопротивляемость до минимума.
- Эластичная система поясного ремня позволяет достигать отличного прилегания к телу на любых глубинах и при любых условиях.
- Мягкая окантовка в области шеи увеличивает комфортность для дайвера.
- Задние карманы с интегрированными центровочными грузами.
- Интегрированная грузовая система (приобретается отдельно).
- Простая регулировка ремней даже упрощает надевание КП, делая его более быстрым и правильным, уменьшая количество болтающихся ремней и упрощая использование при носке.

Камера выполнена из Nylon 420 и Cordura® 1000, покрытых полиуретаном, подвеска выполнена из полиэстровой ткани с мягкой внутренней подбивкой.

В каждый съемный карман входит до 5.5 кг (12 фунтов) "Эко-грузов" SCUBAPRO любых размеров, унифицированных с моделью SEAHAWK.

В каждый задний карман компенсаторов LITEHAWK и SEAHAWK можно поместить до 5 фунтов (2.25 кг) "Эко-грузов" SCUBAPRO





Работа всех клапанов, инфлятора и установка ремня для крепления баллона описаны в Руководстве. Технические характеристики (отпечатаны на бирках, пришитых на задней стороне спинки) приведены ниже:

### **SEAHAWK:**

Технические характеристики приведены ниже и отпечатаны на внутренней бирке, пришитой к КП.

Размеры	Макс. подъемная плавучесть (N*)	Макс. размер баллона (л)	
XXS	170	15	
XS	170		
S	190	18	
M	190		
L	190		
XL	190		
XXL	190		

\*N=НЬЮТОН

### **LITEHAWK:**

Технические характеристики приведены ниже и отпечатаны на внутренней бирке, пришитой к КП.

Размеры	Макс. подъемная плавучесть (N*)	Макс. размер баллона (л)	
XS/S	130	15	
M/L	130		
XL/XXL	130		

\*N=НЬЮТОН

## 19. CLASSIC - CLASSIC UNLIMITED - CLASSIC EXPLORER

Стабилизирующий жилет был изобретен фирмой SCUBAPRO. Он характеризуется наиболее полной системой контроля плавучести из когда-либо существовавших.

Стабилизирующие жилеты используют ничем не ограниченные внутренние проходы, позволяющие воздуху постоянно протекать по всему жилету, собираясь в его высшей точке. Дайвер оказывается как бы окруженным этим «воздушным пузырем» и двигается очень легко и точно. На поверхности стабилизирующие жилеты обеспечивают очень удобное и непринужденное плавучее положение, которое обеспечивает полную безопасность в положении "лицом вверх".

Эти модели - кульминация многолетнего опыта SCUBAPRO в разработке и производстве КП. Первоначальная конструкция этой легендарной модели была разработана в 1978г.: это был самый первый из когда-либо производившихся для дайвинга Jacket, а результаты оказались настолько хорошими, что и по сей день он не претерпел почти никаких изменений.

Сейчас мы производим 2 различные версии стабилизирующих жилетов, которые отвечают всем требованиям дайверов.



Classic Unlimited - КП высшего класса, предназначенный для требовательных дайверов, которым нужен наиболее укомплектованный КП.

Classic Explorer предназначен для дайвинг-центров и для тех дайверов, которые предпочитают простой, но качественный КП, при этом без ущерба для безопасности и комфорта.

### Характеристики обеих версий:

1. Высокопрочная с двойным покрытием нейлоновая ткань 420 денье.
  2. Основная воздушная камера из усиленной прочной полиэстровой ткани и нитей.
  3. 3 клапан стравливания система выпуска воздуха, позволяющий дайверу стравливать воздух из любого положения под водой.
  4. Стандартный ремень с кулачковой пряжкой из нержавеющей стали обеспечивает легкое и надежное застегивание КП.
  5. Предварительно установленные D-образные кольца из нержавеющей стали позволяют крепить любые дополнительные аксессуары.
  6. Два вместительных кармана снабжены двунаправленными замками, обеспечивающими удобный доступ к аксессуарам и надежное их хранение не зависимо от того, какой рукой вы их открываете.
  7. Система крепления для ножа расположена с обеих сторон.
  8. В стандартную поставку входит ремень Super cinch для крепления баллона.
- Спинка с ремнями, мягкая подбивка и Supercinch Q.A. описаны в Руководстве.

**Характерные черты Classic Unlimited:**

1. Интегрированная быстросбрасываемая грузовая система.
2. Два задних балансирующих кармана, которые уравнивают передние грузы и обеспечивают хорошо сбалансированное положение во время плавания.
3. Мягкая неопреновая окантовка ворота и подбивка на спине из термоформованной пены обеспечивают исключительный комфорт как под водой, так и на поверхности.
4. Гибкий поясной ремень с кулачковой пряжкой из нержавеющей стали.

В каждый съемный карман компенсаторов размера «L» Каждый карман может вместить в себя до 5,5 кг (12 фунтов) "Эко-грузов" SCUBAPRO, у компенсаторов меньших размеров — до 4,5 кг (10 фунтов) грузов (порядок сборки показан на рис. 4-1, 4-2); в каждый задний карман можно уложить до 2,25 кг (5 фунтов) грузов.

Технические характеристики приведены ниже и отпечатаны на внутренней бирке, пришитой к КП.

**CLASSIC EXPLORER / CLASSIC UNLIMITED:**

Размеры	Макс. подъемная плавучесть (N*)	Макс. размер баллона (л)	
XS	140	18	
S	140		
M	210		
L	280	10+10	
XL	310		

\*N=НЬЮТОН

**CLASSIC:**

Размеры	Макс. подъемная плавучесть (N*)	Макс. размер баллона (л)	
XS	150	18	
S	180		
M	200		
L	260	10+10	
XL	360		

\*N=НЬЮТОН

## 20. LEVEL

Level – компенсатор плавучести с передней регулировкой и лучшим набором возможностей, удовлетворяющий любые запросы рекреационного дайвера. В основе этого лёгкого компенсатора – чрезвычайно лёгкая и прочная камера из нейлонового материала EndurTex. Независимо от того, насколько сильно надута камера, компенсатор облегает фигуру мягко и комфортно. Подвеска баллона выполнена в полном размере, гарантируя абсолютную стабильность крепления.

Верхний воздухопровод и фиттинги последних моделей обеспечивают отличную надёжность и высокие эксплуатационные характеристики. Быстросбрасываемая интегрированная грузовая система с плоскими пряжками обеспечивает больше комфорта и удобства. Крупные передние карманы на липучках Velcro вместе с D-рингами позволяют легко разместить всё, что может понадобиться вам в ходе погружения. Два кармана для октопусов (спереди) надёжно удерживают шланг низкого давления октопуса и консоли, и позволяют моментально выхватить их при необходимости. Боковые люверсы из нержавеющей стали предназначены для крепления стандартного ножа SCUBAPRO. В каждый съёмный карман входит до 5 кг (11 фунтов) “Эко-грузов” SCUBAPRO (см. операцию сборки, рис. 4-1, 4-2).

Модель может быть дополнительно укомплектована набором из двух карманов-противовесов.

Каждый такой карман может вместить до 2.2 фунтов (1 кг) “Эко-грузов” SCUBAPRO. Этот набор должен быть установлен официальным дилером SCUBAPRO.

Технические характеристики приведены ниже и отпечатаны на внутренней бирке, пришитой к КП.

Размеры	Макс. подъемная плавучесть (N*)	Макс. размер баллона (л)	
XS	100	10	
S	120	15	
M	130		
L	150		
XL	170		

\*N=НЬЮТОН



## 21. BELLA

Компания SCUBAPRO рада представить вашему вниманию компенсатор плавучести Bella, специально разработанный и до последней детали выполненный для женщин-дайверов. В основе его конструкции – та же концепция Y-образного плеча, что успешно применена в компенсаторе Glide BC. Крой Bella специально оптимизирован для посадки на женскую фигуру, не допуская давления на чувствительные области и предоставляя пользовательнице надёжные стабильность и безопасность. Подвеска компенсатора плотно держится на теле, а рукам предоставлена полная свобода движений. Треугольное кольцо на плече перенаправляет нагрузку по трём векторам, равномерно распределяя давление по всему телу и удерживая подвеску под контролем в любых условиях погружения. Нижняя стропа безопасно и удобно соединяется с поясной в районе спины. КП Bella был специально разработан для женщин-дайверов и характеризуется специальными вырезами на уровне бедер. Опясывающая воздушная камера сохраняет форму колыбельки, бережно обнимающей женщину-дайвера при любом наполнении компенсатора, обеспечивая оптимальное удобство и полный контроль в любых условиях погружения. Мягкий материал в плечевой области существенно повышает удобство при надевании снаряжения для погружений.

Компенсатор BELLA легко надевать и снимать, при этом он исключительно прост в использовании. Причиной тому уникальная воздушная камера SCUBAPRO, обнимающая дайвера со всех сторон и сохраняющая форму даже в полностью надутом состоянии, а также быстроразъёмные регулируемые плечевые застёжки. Разнообразие стилей и размеров позволяет подобрать жилет точно по фигуре.

5-точечная система выпуска воздуха с тремя клапанами сброса позволяет вам стравить воздух, находясь в любом положении под водой. Патентованная быстросбрасываемая интегрированная грузовая система обеспечивает больше комфорта и удобств. Два задних триммировочных кармана уравнивают передние грузы и обеспечивают устойчиво равновесное положение во время плавания. Мягкий неопреновый ворот и спинка с подбивкой для оптимального комфорта. Полностью регулируемый поясной ремень для обеспечения хорошего прилегания. И в завершение - грузовые карманы на молнии и удобные для крепления аксессуаров D-образные кольца. Съёмные карманы вмещают в себя до 10 фунтов (4.5 кг) каждый (процедуру сборки см. на рис. 4-1, 4-2), а каждый задний карман может вмещать в себя до 5 фунтов (2.25 кг). Спинка с ремнями, мягкая подбивка, поясная система и Supercinch Q.A. описаны в Руководстве.

Технические характеристики приведены ниже и отпечатаны на внутренней бирке, пришитой к КП.



Размеры	Макс. подъемная плавучесть (N*)	Макс. размер баллона (л)	
XS	100	10	
S	130	15	
M	140		
L	140		
XL	150		

\*N=НЬЮТОН

## 22. GLIDE

Glide – компенсатор плавучести SCUBAPRO с передней регулировкой, лучшим набором возможностей, удобный для любого дайвера и удовлетворяющий любые запросы. Новый Glide оснащён Y-образными плечами, плотно удерживающими компенсатор на теле, но оставляющими полную свободу движения рук. Треугольное кольцо на плече перенаправляет нагрузку по трём векторам, равномерно распределяя давление по всему телу и удерживая подвеску под контролем в любых условиях погружения. Нижняя стропа безопасно и удобно соединяется с поясной в районе спины.

Система сброса воздуха оборудована тремя клапанами. Это дает возможность стравливать воздух из камеры в любом положении под водой. Воздушная камера из покрытого полиуретаном «Нейлона 420» удобно облегает тело дайвера.

В удобно расположенные карманы на молниях легко попасть рукой. Они достаточно широки, чтобы вместить слэйт, фонарь или сигнальный буй. Glide оснащён множеством нашитых колец из нержавеющей стали для подвески принадлежностей. Патентованная система сбрасываемых грузовых карманов проста и надежна в использовании. В каждый съёмный карман входит до 4,5 кг (10 фунтов) грузов (см. операцию сборки, рис. 4-1, 4-2). Два задних триммировочных кармана уравновешивают передние грузы и обеспечивают устойчиво равновесное положение во время плавания.

Крепление баллона на компенсаторе Glide основано на быстроразъёмной системе Supercinch Q.A. (описание в руководстве). Пряжка, целиком изготовленная из нержавеющей стали, делает это крепление очень надёжным.

Технические характеристики приведены ниже и отпечатаны на внутренней бирке, пришитой к КП.

Размеры	Макс. подъёмная плавучесть (N*)	Макс. размер баллона (л)	
XS	100	10	
S	130	15	
M	140		
L	140		
XL	150		
XXL	170		

\*N=НЬЮТОН



## 23. HYDROS PRO

HYDROS PRO – настоящий прорыв в области дизайна и конструкции КП. Он разработан для профессионалов и продвинутых рекреационных дайверов и имеет на вооружении систему заднего поддува Premium Plus. Эта радикально новая конструкция способна, не жертвуя качеством, прочностью и характеристиками, сделать HYDROS PRO особенно удобным для путешествий.

Одним из элементов конструкции КП является не имеющая аналогов геленаполненная трёхмерная литая подвеска Fluid-Form из материала Monprene®.

Fluid-Form пришла на смену подвескам, сделанным по традиционному методу "Кройка, сборка и подгонка" Cut, Make and Trim (CMT). Вместо сшитых тканевых элементов новая подвеска состоит из мягких, упругих деталей из термопластического эластомера, механически собранных вместе по модульному принципу.

Конструкция из Monprene® отличается прочностью и устойчивостью к УФ-излучению, температуре и механическим воздействиям. Трёхмерный геленаполненный материал прилегает к телу, обеспечивая несравненный комфорт, а функция Body Grip Gel не позволяет подвеске смещаться в стороны и вверх. Водоотталкивающие свойства Instant Dry за счёт меньшего впитывания воды обеспечивают меньший вес изделия после погружения и делают HYDROS PRO идеальным выбором для путешествий.

Компенсатор плавучести (КП) HYDROS PRO построен по модульному принципу. Этот принцип даёт пользователю возможность индивидуальной подстройки: добавление и снятие грузовых систем, паховых строп и карманов для принадлежностей. HYDROS PRO оснащается двумя различными системами поясной фиксации, что позволяет дайверу конфигурировать своё снаряжение сообразно целям погружений. Первая – полностью интегрированная грузовая система, использующая фиксацию Buckle Weight System (разработка SCUBAPRO). Вторая – минималистическая система поясной фиксации Trav-Tek.

### • Особенности подвески:

Подвеска КП HYDROS PRO выполнена в стиле подвесок для скалолазания, легко приспособливается к разным типам фигуры. КП оснащён регулируемыми быстроразъёмными пряжками на поясе, плече и груди. Двухсоставная спинка с поддержкой торса Torso-Flex Zone и особыми объёмными плечевыми стропами сама принимает форму тела пользователя и предоставляет бесподобный комфорт и свободу движений. Для уверенного надёжного закрепления баллона на жёсткой спинке достаточно одного ремня. Остальное сделают пять захватов X-Grips. Плечевые стропы уникальной конструкции могут расстёгиваться для лёгкого надевания КП и позволяют компактно складывать КП для удобства в поездках.



- **Особенности воздушной камеры iQ Air Cell:**

Воздух в объёме камеры распределяется системой Tri-Bungee с двухступенчатым поддувом. Эта система обеспечивает более обтекаемый и компактный профиль воздушной камеры под водой и равномерное распределение воздуха и увеличенную подъёмную силу на поверхности. Тороидный дизайн Cross Flow позволяет воздуху свободно перемещаться внутри камеры, избегая воздушных ловушек. Это облегчает подводное маневрирование и обеспечивает беспроблемный сброс воздуха. Прочная спинная грузовая система Dorsal Weight-Wing защищает воздушную камеру от повреждений и несёт два внешних кармана грузоподъёмностью по 2 кг для размещения триммировочных грузов. Это позволяет дайверу сохранять удобное положение на поверхности.

- **Особенности системы:**

HYDROS PRO использует конструкцию Smart-Pack с легко складывающимися плечевыми и поясной стропами для простоты и удобства транспортировки. КП оснащён продуманными точками крепления Multi-Mount для упрощения установки различных принадлежностей. Система Quick Switch даёт дайверу возможность быстрого выбора между минималистической конфигурацией Trav-Tek System и подвеской Buckle Weight System. Подвеска Buckle Weight System предусматривает пряжку с фиксированным расположением. Она несёт два грузовых кармана (каждый рассчитан на 4 кг) и может быть легко расстёгнута одной рукой.

Размеры	Макс. подъёмная плавучесть (N*)	Макс. размер баллона (л)
МУЖСКОЙ МАЛЫЙ	150	18
МУЖСКОЙ СРЕДНИЙ	170	18
МУЖСКОЙ БОЛЬШОЙ	170	18
МУЖСКОЙ ОСОБО БОЛЬШОЙ (XL-XXL)	170	18
ЖЕНСКИЙ ОСОБО МАЛЫЙ И МАЛЫЙ	150	18
ЖЕНСКИЙ СРЕДНИЙ	150	18
ЖЕНСКИЙ БОЛЬШОЙ	170	18

\*N=НЬЮТОН



## 24. HYDROS X

Hydros X – первый в мире КП с передней регулировкой, снабжённый литой подвеской из термопластической резины. Эта уникальная особенность позволяет выполнить форму спинки так, что она идеально садится на торс дайвера и обеспечивает превосходные комфорт и стабильность. Каждый элемент конструкции выполнен съёмным и может быть легко заменён в случае повреждения или по цветовому предпочтению пользователя. Термопластическая резина не впитывает воду, что уменьшает время сушки изделия. Как камера, так и подвеска сделаны съёмными по модульному принципу. Чрезвычайно лёгкая и прочная камера из нейлонового материала EndurTex обеспечивает высокую грузоподъёмность КП. Подвеска баллона выполнена в полном размере, гарантируя абсолютную стабильность крепления, и оснащена пряжкой Super Cinch из нержавеющей стали. Верхний воздуховод и фитинги последних моделей обеспечивают отличную надёжность и высокие эксплуатационные характеристики. Патентованная быстросбрасываемая интегрированная грузовая система с плоскими пряжками обеспечивает больше комфорта и удобства. Каждый карман способен вместить до 4 кг (9 фунтов) “Эко-грузов” SCUBAPRO (см. операцию сборки, рис. 4-1, 4-2). Задние карманы-противовесы вмещают до 4.4 фунтов (2 кг) “Эко-грузов” SCUBAPRO.

Крупные и вместительные карманы для принадлежностей застёгиваются на молнию и остаются доступными даже при полностью загруженных грузовых карманах. Расположенные снизу D-ринги предоставляют дополнительную возможность крепления необходимого снаряжения. Принцип Multi-Mount Accessory Matrix со множеством D-рингов и точек крепления облегчает задачу закрепления различных принадлежностей.



Размеры		Макс. подъемная плавучесть (N*)	Макс. размер баллона (л)
МУЖСКОЙ	S	120	15
	M	160	18
	L	190	
	XL-XXL		
ЖЕНСКИЙ	XS-S	120	15
	M	160	18
	L		

\*N=Newton







**SCUBAPRO**



**SCUBAPRO**  
cares



**REDUCING OUR FOOTPRINT.**  
Product packaging is made of  
recycled materials & is recyclable.



**BUILT TO LAST.**  
Longer lasting products  
mean less waste.

Manual and Declarations of Conformity on:  
Benutzerhandbuch und Konformitätserklärung auf:  
Manuel et déclarations de conformité sur :  
Manuale e Dichiarazioni di Conformità su:  
Manual y declaraciones de conformidad en:  
Handleiding en Conformiteitsverklaringen op:  
O Manual e as Declarações de Conformidade estão disponíveis em:  
Руководство и Декларация Соответствия:  
Kézikönyv és megfelelőségi nyilatkozatok itt:  
Instrukcja i deklaracja zgodności z przepisami znajduje się:  
Příručku a Prohlášení o shodě naleznete na stránkách:  
Priručnik i izjave o sukladnosti na:  
Bruksanvisning och Försäkran om överensstämmelse finns på:  
Manual și Declarații de Conformitate pe:  
手冊及符合性声明：  
マニュアルおよび適合宣言書はこちら：

**scubapro.com**



MANUAL



DECLARATIONS  
OF CONFORMITY



Johnson Outdoors Diving