



SCUBAPRO

BCS MANUAL

SCUBAPRO.COM

**DEEP
DOWN
YOU
WANT
THE
BEST**

SUBSIDIARIES

SCUBAPRO AMERICAS

Johnson Outdoors Diving LLC
1166-A Fesler Street
El Cajon, CA 92020 - USA

SCUBAPRO ASIA PACIFIC

608 Block B, M.P.Industrial
Centre
18 Ka Yip Street, Chaiwan
Hong Kong

SCUBAPRO AUSTRALIA

Unit 21 380 Eastern Valley Way
Chatswood NSW 2067-
Australia

SCUBAPRO FRANCE

(France, UK, Spain, Export:
Netherlands, Belgium, Scandinavia)
Nova Antipolis Les Terriers Nord
175 Allée Belle Vue
06600 Antibes - France

SCUBAPRO GERMANY & E. Europe

Johnson Outdoors
Vertriebsgesellschaft mbH
Bremer Straße 4
90451 Nuremberg
GERMANY

SCUBAPRO ITALY

Via Tangoni, 16
16030 Casarza Ligure (GE) - Italy

SCUBAPRO SWITZERLAND

Bodenackerstrasse 3
CH-8957 Spreitenbach
Switzerland

BRUKSANVISNING FÖR SCUBAPRO DYKVÄSTAR

Grattis till ditt inköp av en SCUBAPRO dykväst och välkommen till SCUBAPRO. Vi känner oss säkra på att du kommer att dra fördel av vår dykvästs utomordentliga prestanda, som utformats och tillverkats med den mest avancerade tekniken.

Vi tackar dig för att du valt SCUBAPRO och önskar dig en framtid full av säkra dyk och undervattensnöjen!

INNEHÅLLSTABELL

1. VIKTIGA VARNINGAR	4
2. EUROPEISK CERTIFIERING	4
3. VIKTIGA FÖRSIKTIGHETSÅTGÄRDER	5
4. ALLMÄN INFORMATION	6
5. FÖRSTA INSTÄLLNING	6
5.1 Super Cinch Q.A. (snabbjustering): flaskrem och fastsättning (en flaska, vissa modeller)	7
5.2 Standard Cinch: flaskrem och fastsättning (en flaska, vissa modeller).....	8
5.3 Extra tankrem (vissa modeller).....	9
6. MONTERA DUBBLA DYKFLASKOR (P/N 20.040.000) (vissa modeller: se modellens funktioner)	9
7. BALLASTSYSTEM	10
7.1 Standard viktbälte.....	10
7.2 Integrerade fickor för vikter (BW) (varumärkesskyddad) (vissa modeller: se modellens funktioner)	10
7.3 Motviktsfickor baktill (vissa modeller: se modellens funktioner)	11
7.4 Trimviktsfickor baktill (vissa modeller: se modellens funktioner).....	11
8. MONTERA VENTIL	12
9. ANVÄNDNING	13
9.1 Fyllning	13
9.2 Tömning.....	13
10. JUSTERING AV DYKÄSTENS SELE - ALLMÄNNA FUNKTIONER	15
11. DYKVÄST - UNDERSÖKNING OCH PROCEDURER	15
12. FÖRVARING	17
13. ALLMÄNNA SPECIFIKATIONER	17
14. X-BLACK	18
15. T-ONE	19
16. GO	20
17. MASTER JACKET	21
18. SEAHAWK - LITEHAWK	23
19. CLASSIC - CLASSIC UNLIMITED - CLASSIC EXPLORER	25
20. LEVEL	27
21. BELLA	28
22. GLIDE	29
23. HYDROS PRO	30
24. HYDROS X	32

1. VIKTIGA VARNINGAR

VARNING!

Bruksanvisningen måste läsas och förstås till fullo innan produkten används. Vi råder dig att förvara bruksanvisningen säkert så länge du har och använder dykvästen. **URAKTLÅTENHET ATT LÄSA, FÖRSTÅ OCH FÖLJA FÖRSIKTIGHETSÅTGÄRDERNA I BRUKSANVISNINGEN KAN RESULTERA I ALLVARLIG SKADA ELLER DÖDSFALL**

VARNING!

När du dyker måste du följa reglerna och tillämpa kunskaperna som du lärt dig av en erkänd och registrerad dykskola. Innan du deltar i en dykaktivitet måste du ha fullföljt en dykkurs som täcker både de teoretiska och tekniska aspekterna.

VARNING!

Den här bruksanvisningen ersätter inte en dykkurs!

2. EUROPEISK CERTIFIERING

Alla SCUBAPRO-dykvästar som beskrivs i den här bruksanvisningen har uppnått den europeiska certifiering enligt de europeiska regler som styr förhållandena för att produkten ska släppas på marknaden, samt det fundamentala säkerhetskravet för PPE (Personal Protective Equipment).

Certifieringstest har utförts enligt den harmoniserade standarden En1809 för att se till att produkterna efterlever de fundamentala hälso- och säkerhetskraven som bestäms av den europeiska föreskriften 2016/425/EU.

CE- och EN1809-märkningen på produkten anger att den överensstämmer med sagda krav. Tillverkaren av SCUBAPRO-dykvästar är:

SCUBAPRO EUROPE Via Tangoni 16 16030 Casarza Ligure (GE), Italien, SCUBAPRO GERMANY & E. Europe Johnson Outdoors Vertriebsgesellschaft mbH Bremer Straße 4 90451 Nuremberg, Tyskland.

VARNING!

DYKVÄSTEN ÄR INTE EN FLYTVÄST.

Flytning med ansiktet uppåt tillhandahålls inte nödvändigtvis för alla bärare och i alla förhållanden.

VARNING!

Se till att du har förstått västens funktion och egenskaper och justera remmarna som lämpligt innan du dyker. Om du är osäker ska du be din officiella SCUBAPRO återförsäljare om hjälp.

VARNING!

Dykvästen är inte en andningsenhet.

Andas aldrig från dykvästen.

Dykvästen kan innehålla kvarvarande gaser, vätska eller förorening som kan leda till skada eller dödsfall vid inandning.

! VARNING!

I enlighet med europeisk standard kan västarna endast anses vara certifierade när alla komponenter är närvarande enligt den ursprungliga konfigurationen av SCUBAPRO, inklusive lågtrycksslangen som medföljde.

Alla variationer på den ursprungliga konfigurationen ogiltigförklarar överensstämmelse med standarderna för europeisk certifiering.

3. VIKTIGA FÖRSIKTIGHETSÅTGÄRDER

För din egen säkerhets skull medan du använder SCUBAPRO supportsystem vill vi rikta din uppmärksamhet mot följande:

1. Använd utrustningen enligt instruktionerna i bruksanvisningen och endast efter att du har läst och förstått alla instruktioner och varningar.
2. Användning av utrustningen begränsas till användningarna som beskrivs i bruksanvisningen eller för ändamål som godkänts skriftligt av SCUBAPRO.
3. Cylindrarna får endast fyllas med atmosfärisk komprimerad luft enligt normen EN 12021. Om fukt kommer in i cylindern leder det inte enbart till att cylindern korroderar, utan det kan också leda till att den fryser och att regulatören krånglar under dyk som utförs under förhållanden med låga temperaturer (lägre än 10°C). Cylindrar måste transporteras enligt lokala regler för transport av farliga varor. Användning av cylinder lyder under lagarna som reglerar användning av gaser och komprimerad luft.
4. Utrustning måste servas av kvalificerad personal med fastställda mellanrum. Reparationer och underhållning måste utföras av en auktoriserad SCUBAPRO-återförsäljare som erbjuder service och som enbart använder ursprungliga reservdelar från SCUBAPRO.
5. Om utrustningen servas eller repareras utan att procedurer som godkänts av SCUBAPRO efterlevs, eller ifall arbetet utförs av okvalificerad personal eller personal som inte certifierats av SCUBAPRO, eller om den används på sätt och i syften som den inte specifikt är ämnad för, överlåtes ansvaret för utrustningens korrekta och säkra funktion på användaren/ägaren.
6. Innehållet i bruksanvisningen är baserad på senast tillgänglig information då den går till tryck. SCUBAPRO förbehåller rätten att göra ändringar när som helst.
7. Alla dyk måste planeras och utföras så att dykaren i slutet av dyket har tillräckligt med luft kvar som kan användas vid nödfall. Den rekommenderade mängden är normalt 50 bar.

SCUBAPRO vägrar att ta på sig ansvar för skador som uppstått p.g.a. att instruktionerna i bruksanvisningen inte har följts. Dessa instruktioner förlänger inte garantin eller ansvarigheterna som står i SCUBAPROs försäljnings- och leveransvillkor.

! VARNING!

Inspektera alltid dykvästen före och efter dykning.

4. ALLMÄN INFORMATION

Dykvästens huvudsakliga syfte

En dykvästs huvudsakliga syfte är att få dig att känna dig mer bekväm genom att göra det möjligt att upprätthålla neutral flytkraft på djupet.

Du har neutral flytkraft när du håller dig på ett och samma djup utan att använda väsentlig fysisk kraft för att förhindra uppstigning eller nedstigning från detta djup.

! VARNING!

Använd inte dykvästen till att lyfta saker till ytan med. Dessa saker kan tappas under uppstigningen och på så vis leda till en plötslig ökning i flytkraften så att du förlorar kontrollen över flytkraften.

5. FÖRSTA INSTÄLLNING

Lågtrycksslang (LP)

Anslut inflatorventilens eller A.I.R. 2:s lågtrycksslang (LP) till en oanvänd LP-port på första steget, som måste ha samma gängor (bild 1).



bild 1

! VARNING!

Anslut inte en lågtrycksslang till en dykregulator högtrycksport eller till en lufttillförsel med ett tryck som överstiger 13,8 bar. Detta kan resultera i skada till eller explosion av inflatorventilen eller lågtrycksslangen, som i sin tur kan resultera i skada eller dödsfall.

5.1 Super Cinch Q.A. (snabbjustering): flaskrem och fastsättning (en flaska, vissa modeller)

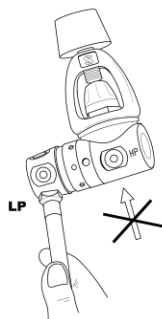
SCUBAPRO Super Cinch Q.A. flaskrem gör det möjligt att enkelt fästa din dykväst till en dykflaska av alla typer.

En dykflaska installeras genom att fullfölja följande steg:

1. Fukta vävnaden på Super Cinch Q.A.:s flaskrem innan du drar åt den. Vira Super Cinch Q.A.:s (W1) rem (bild 2 - 1) om dykflaskan och sätt i spännets ändrar (B) i den trapesoidala D-ringen (DR1) (bild 2 - 1). Placera dykflaskan så att rygglattans kavitet (S) motsvarar flaskaxeln (bild 2 - 2) med spaken (B) nära rygganordningen (BP - back pack) (bild 2 - 3). Flaskans lokaliseringsrem (L) (bild 2 - 2), högst upp på rygglattan runt flaskans ventilhals, förhindrar att rygganordningens remmenhet glider ned, samtidigt som den ansluter och drar åt Super Cinch Q.A. När den är korrekt justerad hjälper den att hitta korrekt position på ett enkelt och konsekvent sätt.
2. Fäst spännet (C) (bild 2 - 3). Om vävnadsremmen är för tajt för att stänga eller för lös för att greppa dykflaskan, ska du öppna kardborrebandet på vävnaden och justera längden på Super Cinch Q.A.:s (W1) vävnad (bild. 2 - 1). För extra säkerhet ska du sätta öglan (SL) (bild 2-1) runt vävnadsändan (T). När dykflaskan har monterats ska du lyfta anordningen i handtaget och skaka ordentligt för att kontrollera att den är ordentligt fastsatt. Försök att röra rygganordningen upp och ner på dykflaskan. Om den går att flytta sitter inte remmarna tillräckligt tajt.

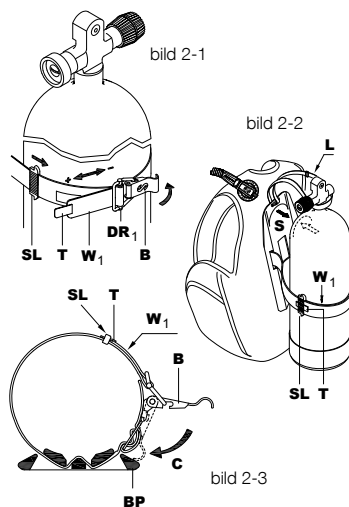

5.2 Standard Cinch: flaskrem och fastsättning (en flaska, vissa modeller)

SCUBAPRO® Standard Cinch låter dig snabbt frigöra en flaska från dykvästen. Den måste installeras så här:

1. Roterat spännet tills det snäpper till öppen position. För remmen runt plastspännet enligt bilden (bild 2-4), fukta remmen innan du spänner den på plats på flaskan och justera längden (bild 2-7).
2. Om dykvästen har en hård ryggplatta ska du placera ryggplattans kavitet (S) på flaskans axel (bild 2-6) och sedan fästa remmen (bild 2-5 och 2-7) på snabbutlösningståret (W1) runt flaskan.

På dykvästar med hårda ryggplattor fästs säkerhetsremmen (L) (bild 2 - 6) högst upp på ryggplattan för att förhindra att dykvästen glider nedåt medan remmen fästs och stängs. När den är korrekt justerad hjälper den att omplacera flaskan i rätt position på dykvästen på ett enkelt repeterande sätt.

3. Fäst spännet (C) (Bild 2 - 7). Om remmen är för tajt eller för lös ska du öppna kardborrebandet och spännet och justera om remmens längd (bild 2-5) på snabbutlösningståret (W1). För extra säkerhet ska du sätta öglan (SL) (bild 2-5) runt remmens ände (T). I dykvästar som har en hård ryggplatta där flaskan är monterad på dykvästen kan du lyfta hela enheten med handtaget som sitter på ryggplattan.

Skaka enheten för att se till att flaskan sitter fast ordentligt.

I dykvästar som inte har en hård ryggplatta finns ett andra kardborreband som gör att du enkelt kan placera flaskan så att den inte flyttar sig under dyket.

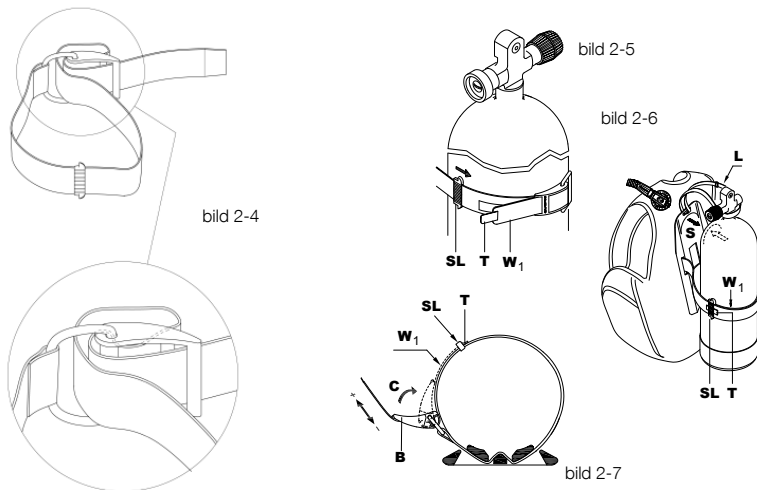

⚠ VARNING

Se till att flaskan inte åker av genom att kontrollera att remmen sitter tillräckligt hårt så att flaskan inte rör sig eller kan glida av dykvästen. Uraktlåtenhet att följa instruktionerna kan resultera i skada eller dödsfall.

⚠ VARNING!

Blötlägg vävnaden på flaskremmen och dra sedan åt varje gång före dykvästen ska användas. Vävnaden kan töjas när den först kommer i kontakt med vatten. Uraktlåtenhet att blötlägga vävnaden kan leda till att flaskremmen lossar runt dykflaskan. Detta kan resultera i skada eller dödsfall.

5.3 Extra tankrem (vissa modeller).

Vissa dykvästar har en liten tankhållare på backpacken för att göra den lättare att vika och förvara. Dessa dykvästar har ytterligare en stabiliseringsrem för tanken ovanför huvudremmen som beskrivs i tidigare kapitel för att försäkra korrekt festsättning av flaskan.

På dessa modeller är det rekommenderat att man fäster flaskans remmar på ett sätt så att huvudremmen (den undre) är placerad på den undre halvan av flaskan och den extra stabiliseringsremmen (den övre) just ovanför denna (se bild 2-8) där flaskans diameter är konstant.

Om man placerar den extra stabiliseringsremmen för högt så kan den glida av flaskans övre del, så att flaskan inte sitter fast ordentligt på dykvästen.



bild. 2-8

⚠ VARNING!

Kontrollera korrekt placering och åtdragning av flaskremmarna innan dyket påbörjas.

6. MONTERA DUBBLA DYKFLASKOR (P/N 20.040.000) (VISSA MODELLER: SE MODELLENS FUNKTIONER)

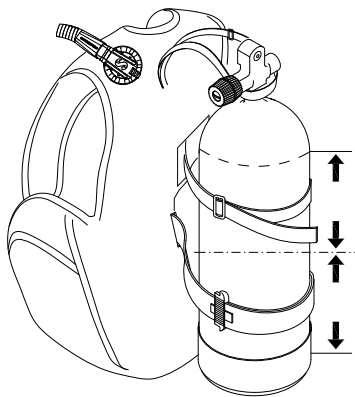
SCUBAPRO erbjuder ett system för att ansluta två flaskor med ett justerbart bältsystem som gör det enkelt att fästa och ta bort dykvästen från de dubbla flaskorna (bild 3).



bild 3

7. BALLASTSYSTEM

Den totala vikten måste beräknas och testas för att upprätthålla neutral flytkraft efter att du ändrade djupet under dyket genom att helt enkelt lägga till eller släppa ut korrekt luftmängd. SCUBAPRO-dykvästen har utformats för tre olika ballastsystem som baseras på användning av "Ecoweight" (mjuk förseglad vikt) utvecklad för att förbättra komfort, minska slitage på fickorna och för att skydda miljön.

7.1 Standard viktbälte

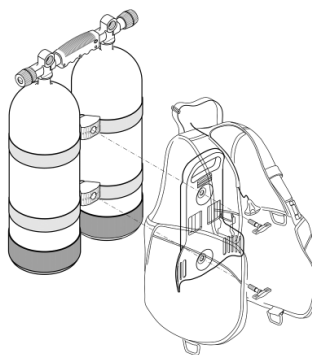
Det traditionella viktbältet som är separat från dykvästen.

7.2 Integrerade fickor för vikter (BW) (varumärkesskyddad) (vissa modeller: se modellens funktioner) (bild 4)

De löstagbara fickorna sätts in i dykvästens fack (bild 4-3) och hålls på plats med spännet (bild 4-4), remmen dras åt med D-ringen: vid behov är det möjligt att lossa spännet (bild 4-5, 4-6) om det så är för att släppa vikterna i nödfall eller överföra dem till båten i slutet av dyket. Se modellens funktioner för maximal acceptabel vikt



bild 4-1



bild 4-2

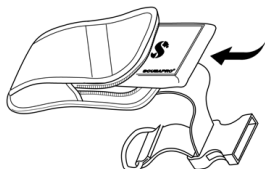

bild 4-3

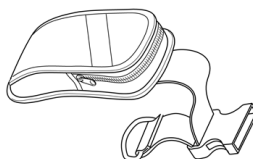

bild 4-4

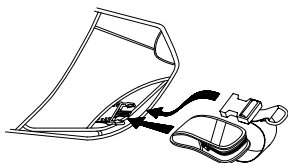

bild 4-5

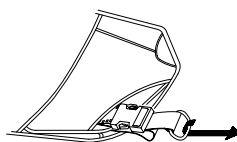

bild 4-6

! VARNING!

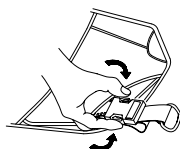
Ecoweight (bild 4-1) och löstagbar ficka (bild 4-2) måste fästas ordentligt med spännena fullständigt och korrekt kopplade (bild 4-4): om fickan tappas under ett dyk leder det till positiv flytkraft och okontrollerad uppstigning som kan resultera i skada eller dödsfall.

! VARNING!

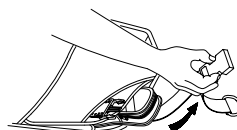
Öva att fästa och frigöra vikt fickorna flera gånger innan du dyker.

7.3 Motviktsfickor baktill (vissa modeller: se modellens funktioner)

Den mest avancerade dykvästen från SCUBAPRO har två motviktsfickor (bild 5-CP₁).



bild 5

! VARNING!

Motvikter är inte utformade för att släppas i nödfall. Uraktlåtenhet att skapa lämplig positiv flytkraft i en nödfallssituation kan leda till skada eller dödsfall. Användaren av dykvästen måste konfigurera hela dykssystemet på ett sätt som gör det möjligt att snabbt och enkelt skapa positiv flytkraft vid nöduppstigning.

Se modellens funktioner för maximal acceptabel vikt.

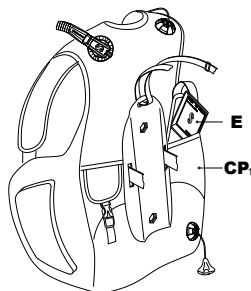
7.4 Trimviktsfickor baktill (vissa modeller: se modellens funktioner)

På vissa modeller går det att lägga till extra trimviktsfickor till rygganordningen. Varje trimviktsficka kan laddas med upp till (1 kg) SCUBAPRO Ecoweight.

! VARNING!

Kontakta en auktoriserad SCUBAPRO teknisk tjänst för att montera enheten ordentligt.

8. MONTERA VENTIL

SCUBAPRO-dykvästar kompletteras med BPI-systemet (Balance Power Inflator). BPI-systemet som ansluts till flaskan/regulatorn gör det möjligt att kontrollera flytkraften i vattnet (inflation/deflation av dykvästen) genom att använda knapparna för att fylla på och tömma ut luft.

Alternativt kan användare montera AIR2-systemet.

Ansluta BPI- och/eller AIR 2-systemet

Inflatorventilen gör det möjligt för dig att fylla dykvästen genom att använda luft från din dykflaska. Lågtrycksslangen som satts på en lågtrycksport på första stegets regulator ansluts till inflatorventilen med hjälp av snabbortkopplingen som fungerar med luften på eller av.

Fäst snabbortkopplingsanordningen (bild 6 - C) så här:



bild 6

1. Se till att båda delarna är fria från smuts och föroreningar innan du kopplar ihop dem.
2. Dra undan kragen på snabbortkopplingen samtidigt som du trycker i slangen ordentligt i uttaget som sitter på inflatorventilen.
3. Släpp upp kragen när kopplingen sitter ordentligt i uttaget. Dra försiktigt men bestämt i slangen för att kontrollera att den är ordentligt ansluten.
4. Koppla bort snabbortkopplingsanordningen genom att dra tillbaka kragen och lossa lågtrycksslangen från uttaget.

! VARNING!

AIR2 använder sig av en särskild snabbkoppling.

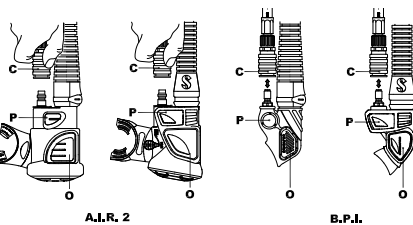
När man använder AIR2 så ska man försäkra att endast den särskilda SCUBAPRO-slangen med den medföljande snabbkopplingen används,

! VARNING!

Se till att inget vatten kommer in i dykvästens upplåsbare luftcell. Upprepad användning av munblåsventilen eller övertrycksventilen kan leda till att vatten kommer in i dykvästen och på så vis minska flytkraften som dykvästen tillhandahåller. Detta kan resultera i skada eller dödsfall. Töm dykvästen på vatten varje gång innan du använder den.

9. ANVÄNDNING

9.1 Fyllning

Blåsa upp dykvästen med inflatorventilen (på BPI och/eller AIR2)

Blås upp dykvästen genom att trycka på inflatorventilknappen (bild 6-P). Dykvästen ska nu fyllas med luft. Du får bättre kontroll under uppblåsningen om du använder korta luftströmmar genom att trycka och släppa upp PIV-knappen.

Blåsa upp dykvästen med munblåsventilen (på BPI och/eller AIR2)

Munblåsventilen sitter i slutet på luftvägen. Med den kan du blåsa upp dykvästen med utandningar. Vi rekommenderar att denna ventil används för uppblåsning på ytan, eller på land före dyket. Den kan användas när du inte kan, eller inte vill fylla på dykvästen med hjälp av inflatorventilen.

1. Andas först ut en liten mängd luft i ventilens munstycke för att rensa bort eventuellt vatten som kan finnas kvar där.
2. Fortsätt utandningen, samtidigt som du trycker ner knappen för muninflatorventilen (bild 6 - O).
3. Släpp upp munventilknappen när du andas in frisk luft.
4. Upprepa steg 2 och 3 till önskad flytkraft uppnås.

9.2 Tömning

Tömma dykvästen med snabbdumpningsventilen på armbågen

Stoppa och anta en upprätt position i vattnet. I denna position så öppnar man snabbdumpningsventilen genom att:

- a) dra försiktigt i slanganordningen (bild 7 - A). Ingen större kraft krävs för att dra i slanganordningen. Ventilens rörelseutrymme är begränsat och luftflödet ökar inte genom att du drar hårdare. Stäng ventilen för snabbluftdumpning genom att sluta dra i den och sedan släppa den.
- b) trycka på knappen som sticker ut på ventilens hölje (fig. 7 - C) (Patenterad): detta system kan även vara användbart för tömning av luft om en annan dykare får problem (panik, oerfaren dykare, medvetlöshet, etc.).



bild 7

VARNING!

Se till att sand och andra föroreningar inte kommer in i munstycket för uppblåsning och ventilknappen. Under vissa förhållanden kan förorening leda till att ventilen inte stängs ordentligt. Om detta händer medan du dyker ska du skaka ventilen samtidigt som du trycker ner den flera gånger. Om ventilen läcker eller fortfarande inte går att använda ska du avsluta dyket. Att dyka med en läckande dykväst eller med ventiler som inte fungerar ordentligt kan leda till förlust av flytkraft som kan resultera i skada eller dödsfall.

Tömma dykvästen med munblåsventilen (på BPI och/eller AIR 2)

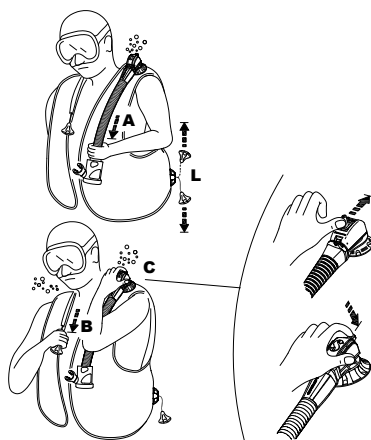
Positionera dig i vattnet med huvudet uppåt. Lyft munventilen över och framför ditt ansikte. (Detta ser till att munventilet är högre än luftbubblan i dykvästen). Tryck ner munventilknappen och kontrollera att luft kommer ut ur munstycket. Bäst kontroll får du om du släpper ut luft i korta uppmätta mängder samtidigt som du observerar effekterna av din flytkraft.

VARNING!

- Den dubbla SCUBAPRO®-ventilen för snabbdumpning har en säkerhetsknapp som släpper ut luft när den trycks ner (fig 7-C) ifall det manuella dumpningssystemet inte fungerar (trasig kabel, stift osv.) eller medan du andas från den alternativa luftkällan.
- Med alla tömningsmetoder ska du inte hålla ventilen öppen längre än nödvändigt. Detta förhindrar att överskottsvatten kommer in i dykvästen.
- Tryck inte ner munventilknappen när du aktiverar den manuella snabbdumpningsventilen eftersom vatten kan komma in i dykvästen genom munventilen.

Axelventil (fig. 7-B)

Ventilen på höger axel, om närvarande, aktiveras genom att dra försiktigt i knappen som är ansluten via en snodd på själva ventilen (bild 7 - B). För att använda snabbdumpningsventilen ska du hålla ventilen högre än luftbubblan i dykvästen. Aktivera dumpventilen till önskad flytkraft uppnås. Sluta att dra/trycka för att stänga ventilen (bild 7 - B).

Undre snabbdumpningsventil (bild 7 - L)

En övertrycksventil som sitter längst ner baktill på dykvästen är utrustad med en snodd och draganordning. Denna undre snabbdumpningsventil går att aktivera manuellt när dykaren använder den i ett vågrätt läge eller upp och ned i vattnet genom att positionera den på luftbubblans högsta punkt.

VARNING!

tömningsanordningarna med störst utloppsflöde är axelventilen (fig. 7-B) och den undre ventilen (fig. 7-L).

Använda övertrycksventilen

Övertrycksventilen förhindrar att dykvästen blåses upp för mycket. Om det interna trycket överstiger fjädertrycket i övertrycksventilen öppnas ventilen automatiskt och släpper ut luft för att förhindra skada på dykvästen. Ventilen stängs automatiskt när det interna trycket hamnar under fjädertrycket i övertrycksventilen.

10. JUSTERING AV DYKÄSTENS SELE - ALLMÄNNA FUNKTIONER

VARNING!

Justera dykvästen så att den inte begränsar din andning när den är helt uppblåst. Begränsning av normal andning medan du använder din dykväst kan resultera i skada eller dödsfall. Innan användning ska du kontrollera alla band, remmar, snabbkopplingspennan och/eller skärp för korrekt justering till dykaren.

Öppna och stäng skärpen

För att snabbt öppna eller stänga jackan används snabbblåsande och -utlösande spännen på båda axlarna och skärpet.

Skärpet stängs med kardborreband.

Justerbar axel (vissa modeller: se modellens funktioner)

Axelremmarna går att justera på din dykväst. Remmarna justeras genom en vävnad som passerar igenom en låsfunktion på ett snabbutlösande spänne. Dra åt spännena genom att ta tag i den fria änden av justeringsvävnaden och dra den nedåt ordentligt. Lyft spännets framsida uppåt medan du har på dig dykvästen för att lossa.

En snabbutlösningssfunktion kan också införlivas i spännet. Det ska finnas två flikar på var sida om spännet som går att klämma åt för att separera halvorna.

Stängningarna på dykvästens framsida och axlar används för att hålla en låg släpkonfiguration.

11. DYKVÄST - UNDERSÖKNING OCH PROCEDURER

Undersökning av dykvästen före dyket, under dyket och efter dyket hjälper att identifiera problem med utrustning innan ett osäkert förhållande existerar och förhindrar på så vis dykolyckor. All utrustning måste regelbundet inspekteras av en auktoriserad reparatör.

VARNING!

DYK INTE med en dykväst som inte klarar någon av inspektionspunkterna och testen före dyket, under dyket eller efter dyket. Förlust av flytkraft eller förmågan att behålla luft kan uppstå och kan resultera i allvarlig skada eller dödsfall.

Visuell inspektion och ventiltest före dyket:

1. Kontrollera hela dykvästen så att det inte finns revor, punkteringar, trasiga sömmar, kraftig förslitning, lösa eller saknade metalldelar eller någon annan typ av skada.
2. Kontrollera att snabbtömningsventilerna och axelringen är ordentligt åtdragna
3. Inspektera munblåsventilen, inflatorventilen, den manuella snabbdumpningsventilen och övertrycksventilen så att det inte finns sprickor, skada eller föroreningar.
4. Använd inflatorventilen (med lågtrycksslagen fastsatt och laddad med lufttryck), munblåsventilen, den manuella snabbdumpningventilen och övertrycksventilen och kontrollera att de fungerar och stängs som de ska. Om övertrycksventilen har dragdumpning ska du testa det genom att dra i snodden.
5. Blås upp dykvästen med munventilen tills den känns hård. Lyssna och kontrollera att den inte läcker. Låt dykvästen vara uppblåst i 30 minuter eller mer och kontrollera sedan att luft inte har gått ur dykvästen.
6. Blötlägg flaskremmarna och fäst dykvästen vid en dykflaska, dra upp dykvästen medan de sitter fästa vid dykflaskan och kontrollera att dykvästen inte kommer att halka av under dyket.

7. Medan du har dykvästen på dig ska du **justera** remmarna och andra anordningar på dykvästen så att den sitter bekvämt och inte förhindrar andning. Utför dessa justeringar medan dykvästen är uppblåst och medan du har på dig den dräkt som du tänker dyka med.
8. **Kontrollera** snabbtösningsfickorna eller -systemen som håller vikterna (om din dykväst är utrustad med dem). Se till att det fasthållande systemet är ordentligt stängt och fastsatt. Du måste kunna lossa och ta bort vikten från din utrustning snabbt.
9. **Dubbelkontrollera** att alla ventiler fungerar och inspektera dykvästen manuellt med din dykpartner före varje dyk, innan du stiger i vattnet.

VARNING!

DYK INTE med en dykväst som är skadad, läcker luft eller inte fungerar som den ska. Avsluta ett dyk på ett så säkert och snabbt sätt som möjligt om dykvästen blir skadad, läcker luft eller inte fungerar ordentligt.

Efter dyket: rengöring, undersökning och förvaring av dykväst

Om dykvästen sköts och ses efter ordentligt kan den hålla i flera år.

Följande procedurer för underhåll och skötsel måste följas:

1. **Skölj dykvästen** ordentligt på insidan och utsidan med färskt vatten efter varje användning (använd inte ett aggressivt lösnings- och/eller rengöringsmedel).
 - Fyll dykvästens inre blåsa till en fjärdedel med rent färskt vatten genom munblåsventilen.
 - Blås upp dykvästen med munblåsventilen och skaka för att vattnet ska skölja runt inuti dykvästen.
 - Håll dykvästen upp och ner och tryck ner munventilknappen. Håll ut allt vatten och luft genom munblåsventilen.
 - Upprepa en eller två gånger.
 - Skölj hela dykvästen med färskt vatten genom att doppa i en balja eller spreja med en slang.
 - Skölj alla ventiler för att se till att all sand och annan smuts försvinner.
 - Desinficering: SCUBAPRO rekommenderar McNett Revivex. Späd ut och använd enligt de anvisningar som står på förpackningen
2. **Torka dykvästen:** om den hänger upp ska du se till att den inte utsätts för direkt solljus. Torka ordentligt om den ska förvaras, något uppblåst.

VARNING!

Undvik längre eller upprepad kontakt med klorvatten, som t.ex. i simbassänger. Tvätta dykvästen omedelbart efter användning i klorvatten. Klorvatten kan oxidera dykvästens tyg och material och därmed förkorta livslängden och leda till att färger (särskilt neon) bleknar. Skador och blekning p.g.a längre kontakt med klorvatten täcks uttryckligen inte av garantin.

12. FÖRVARING

Förvara din dykväst efter att den har torkat genom att blåsa upp den delvis och sedan stoppa undan den på en kylig, mörk, torr plats: ultraviolettera strålar förkortar materialets livslängd och leder till att färgerna bleknar. Smörj (med SCUBAPRO Lubricant Grease), AIR 2- och BPI-kopplingarna något.

Intervall mellan inspektion och service

Dykvästen ska inspekteras och underhållas på ett auktoriserat servicecenter minst en gång om året, oftare om du dyker ofta. Eventuell skada p.g.a. uraktlåtenhet att underhålla dykvästen ordentligt täcks inte av garantin.

VARNING!

På grund av intensiv användning så måste BCD:s som används för uthyrning/dykcenters, för professionella ändamål eller andra typer av intensiv användning besiktigas var 6:e månad. Allmänt skick och de huvudsakliga säkerhetsdelarna som t.ex. säcken, ventiler, krökar, slangar, BPI ska kontrolleras. Om någon av de ovan nämnda delarna visar tecken på slitage eller försämrad funktion så ska de bytas ut omedelbart eller avlägsnas om de inte kan bytas ut.

13. ALLMÄNNA SPECIFIKATIONER

Användningstemperatur

Air (Luft)	-20°C	till	+50°C	-4°F	till	122°F
Vatten	-2°C	till	+40°C	28°F	till	104°F

VARNING!

Speciell utbildning i kallvattensdykning och specifik användning av denna produkt i kallt vatten krävs innan du dyker i kallt vatten (temperaturer under 10°C). Denna bruksanvisning omfattar inte sådan instruktion.

Lågtrycksslang / Ventil för pneumatisk fyllning

Driftstryck för lågtrycksslang och pneumatisk inflatorventil	6,5 – 13,8 bar
Inpassningsgångar till lågtrycksslang	3/8 – 24 UNF
O-ringar -tätningar	EPDM – Buna/Nitril - Silikon

VARNING!

Denna produkt är utformad för användning med helium-/kväve-/syreblandning med upp till 40 % syre. Användning av gasblandningar med ökad syremängd eller tillsammans med andra ämnen kan orsaka korrosion, försämring eller leda till att metall- och gummikomponenter slits ut för tidigt eller slutar att fungera. Dessa handlingar kan leda till att dykvästen förlorar flytkraft eller förmågan att hålla luft och kan resultera i skada eller dödsfall. Gasblandningar som inte är standard kan också utgöra en brand- eller explosionsrisk.

14. X-BLACK

X-Black sätter en nya standard för Scubapro-dykvästar. Dykvästen är en stark utveckling från den tidigare T-Black och har fått behålla de bästa funktionerna medan andra funktioner har förbättrats, inklusive komfort och passform. Detta är en justerbar dykväst med en blåsa som tillverkats av mycket motståndskraftigt material (Cordura® 1000), belagts med polyuretan och är radiofrekvenssvetsad. Två extra expanderbara utrymmen på baksidan mellan flaskan och dykarens rygg ger ett fantastiskt lyft vid behov. Dessa går att dra in tack vare elastiska remmar (Airflex-teknik) så att de inte släpar efter när de är tömda på luft. Den nya X-Black-dykvästen har en blåsa som sitter fritt på selen för att ge extra komfort. När blåsan fylls med luft flyttar den bakåt på selen så att den inte klämmer dykarens kropp.



Över midjebandet sitter mjuka dynor som gör dykvästen ännu bekvämare. En ny ergonomisk ryggsäck är lätt och mjuk med infogade luftnät. Axelremmarna har en ergonomisk form med mjuka dynor runt halsen och där snabbdumpningsventilerna sitter. Remmarnas längd kan justeras efter behov. På axeldynorna sitter formade ultralätta D-ringar i aluminium. Dess vinklade form och storlek gör det enkelt att kroka fast tillbehör, särskilt tunga tillbehör.

De stora fickorna som också tillverkats av Cordura® och luftnätet är fantastiskt beständiga och rymliga. I en extra ficka på höger sida finns säkerhetsbojen, en extra mask och andra tillbehör. Fickornas dynamiska form markeras av mönstrat tyg inklusive den klassiska SCUBAPRO-logotypen på ena sidan och den nya X-Black-logotypen på den andra.

Integrerade viktsystem inkluderar två nya viktfickor på fram- och baksidan med luftnät och fickor för integrerade motvikter.

Två fickor för alternativ luftkälla sitter där fram för att enkelt kunna förvara och frigöra luftkällans lågtryckssläng. Ringar i sidorna kommer som standard för SCUBAPRO-fästianordning för kniv.

Varje ficka kan fyllas med upp till 5 kg med SCUBAPRO Ecoweight i storlekar över M och upp till 2,5 kg i storlekarna S och XS (se monteringsinstruktioner, fig 4-1, 4-2). Varje bakficka kan bära upp till 2,5 kg SCUBAPRO Ecoweight.

Prestanda står nedan och finns tryckt på lappen som är fastsydd på insidan av dykvästen.

Storlekar	Maximal flytkraft för lyft (N*)	Maximal storlek på flaska (l)
S	170	18
M	200	
L	220	
XL	250	
XXL	290	

*N=Newton

15. T-ONE

T-ONE är en Scubapro-väst ämnad just för uthyrning. Dykvästen är perfekt för dykskolor och baseras på en enda pålitlig luftcell. Materialet och geometrin har testats och är lämplig för intensiv användning. Luftcellen är tillverkad av EndurTex-nylon med hög hållbarhet. Materialet är belagt med polyuretan och högfrekvenssvetsat, och har visat sig överstiga standardkraven efter att ha genomgått stresstester i laboratorier

Den har också en rygganordning som är täckt med speciellt antiglidmaterial för att maximera komfort. T-One har en färgkoordinationsdyna som gör det enkelt att identifiera storleken.

De två fickorna för den alternativa luftkällan på framsidan gör det enkelt att förvara lågtrycksslangen och konsolen till den alternativa luftkällan.

Den har rymliga fickor med kardborreband.

Separata trimviktsfickor finns tillgängliga och varje ficka kan bära upp till 1 kg Ecoweight. Fickorna ska monteras av en auktoriserad Scubapro-återförsäljare.



Prestanda visas i tabellen nedan och står på lappen som är påsydd på dykvästens insida.

Storlekar	Maximal flytkraft för lyft (N*)	Maximal storlek på flaska (l)	Färgkoord.
XXS	80	15	lila
XS	100		brons
S	140		neongrön
M	160	18	blå
L	180		neongul
XL	210		neonorange
XXL	240		mörkgrå

*N=Newton

16. GO

Om du tycker om att resa till dykdestinationer är vår nya SCUBAPRO GO resedykväst redo att följa med dig. GO är det slutgiltiga svaret på vad du behöver packa inför dykresan: den väger lite och går att vika, men har integrerade fickor för vikter fram.

Det finns även en speciell sats med trimviktsfickor tillgänglig. Den fästes enkelt med ett spänne.

Västens moderna och unika stil går hand i hand med äventyrslustan. Detta är en justerbar dykväst med en enda luftcell och en ny ergonomisk design som ger mer än bara lättviktig komfort. Den har även roterande spännen på axelvaddarna för att den ska vara enklare att ta på och bättre följa kroppsformen. Dessutom är den idealisk för kvinnor.

GO är tillverkad av lätt och slitåligt nylon med 210 denier, som är täckt med ett lager polyuretan och lödad med radiofrekvens för att uppnå maximalt slitmotstånd. Den nya luftcellen ger hög flytkraft utan att påverka komforten. Runda profillickor ger lätt åtkomst vid alla tillfällen. Fickorna är stora och starka och tillverkade av nylonmaterial som i vissa sektioner har förstärkts med mesh, som också låter vattnet rinna bort snabbt.

Den nya ergonomiska backbacken är lättviktig och mjuk. Backpacken har inga styva delar och är därför enkel att vika och stoppa undan i din resväska.

Det nya Quick Dry Coated Mesh-bandet hjälper till att hålla ned vikten och torkar snabbt efter dyket.

Fästanordningen för flaskan består av den klassiska huvudremmen med ett plastspänne och en extra övre rem. Detta ser till att flaskan är oerhört välbalanserad oavsett position och den trycker inte på din rygg.

Go är oerhört lättviktig (2,6 kg i storlek L) och den tar inte upp mycket plats i din väska när den har vikts, vilket innebär att den är enkel att förvara.

Go kommer i en liten lättviktig egen "resväska" för extra skydd.

Den kunde inte vara enklare att packa ner i ditt bagage.

Axelväddarna är också utrustade med lättviktiga D-ringar av aluminium. Den böjda formen och generösa storleken gör det enkelt att fästa och få tillgång till även tunga tillbehör. Ringarna på sidorna är till för att fästa en SCUBAPRO-kniv vid.

Varje löstagbar ficka kan bära upp till 4,5 kg Ecoweight i storlekar över M och upp till 2,5 kg i storlekarna S och XS (se monteringsinstruktioner, fig 4-1, 4-2).

Separata trimviktsfickor finns tillgängliga och varje ficka kan bära upp till 1 kg Ecoweight.



Storlekar	Maximal flytkraft för lyft (N*)	Maximal storlek på flaska (l)
XS	100	15
S	120	
M	140	
L	160	18
XL	190	

*N=Newton

17. MASTER JACKET

(Certifierad under CBRD- EN 12628, vilket innebär att Master Jacket låter dykaren behålla en säker och upprätt position vid ytan, med huvudet ovanför vattnet även ifall dykaren skulle förlora medvetandet).

Den ursprungliga designen av denna legendariska modell utvecklades 1978: det var den första dykvästen som någonsin producerades och dess utformning och teknik är så framgångsrik att den idag knappt skiljer sig från originalet.

Master Jacket är ganska annorlunda från alla andra modeller på marknaden tack vare sin flytkraft med "tredimensionell balans", oavsett ordningsföljden på rörelser eller i vilken position rörelsen startar under vattnet kan den interna luftbubblan inte orsaka rotationsrörelser som skulle destabilisera dykaren (bild A).

Detta resultat beror på den interna blåsans egendomliga design som använder tre sammanlänkade cirklar eller passager som ger luftbubblan obehindrad cirkulation (bild A1). Om ringen stängs (bild B) skulle en rotation av själva ringen, som skulle föra en av ändarna (E eller E1) till den högsta punkten (där bubblan (O) finns) leda till att rotationen stoppar. Om ringen inte stängs kan rotationen fortsätta tills den når den mest stabila konfigurationen. Detta garanterar inte enbart en exempellös nivå på bekvämlighet medan du dyker, utan även att du alltid hamnar med ansiktet uppåt på ytan ifall du skulle bli medvetslös. Tack vare detta så är Master Jacket den enda dykvästen i världen som är typgodkänd som en CBRD (Combined Buoyancy Rescue Device) (EU-norm): dvs. att den kan användas som en normal dykväst, samt att den garanterar att en dykare på ytan alltid befinner sig i en säker upprätt position med huvudet över vattenytan, även om de skulle ha förlorat medvetandet.

Ytterligare lösningar, både tekniska och i val av material, har tillämpats för att öka den redan excellenta säkerhetsnivån. T.ex. så består Master Jacket av två blåsor: den inre, vattentäta blåsan som håller 'luftbubblan' är gjord av polyuretan/polyeter och är radiofrekvenssvetsad. Den yttre blåsan är gjord av ett slitstarkt Cordura 1000-material som syts med en kraftig tråd av samma material för att försäkra hållbarhet och slitstyrka.

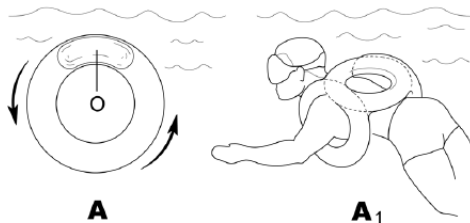

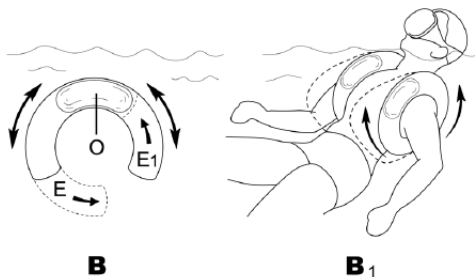

Vävnadssystemet har också påfunnits med maximal säkerhet i åtanke: den har justerbara axelremmar med 50 mm metallspännen som är enkla att justera t.o.m. med tjocka handskar som sitter ordentligt på dykaren även när du hoppar i vattnet från flera meters höjd! Remmarna som går över bröstkorgen är elastiska så att lungorna inte kläms ihop om blåsan innehåller för mycket luft. Hi-Viz-tyg och reflekterande tygstycken fulländar säkerhetsfunktionerna.

På höger axel sitter en elastisk ögla (bild L) som kan hålla en blinkande lampa under nattdyk (som t.ex. SCUBAPRO Safety Light or Strobe Light). Backpack, ryggplatta, Supercinch Q.A, alla ventiler och inflatorer beskrivs i bruksanvisningen. Alla ventiler, inflator och flaskremsanordningar beskrivs i bruksanvisningen.

En ytterligare säkerhetsfunktion på Master Jacket är att man kan använda en sk. Pony Bottle (nödluftsflaska) (fig. PB), som kan förvaras i speciella fickor så att de inte hakar i någonstans.

Slitstarka AISI 316 D-ringar i rostfritt stål gör det möjligt att kroka fast tunga tillbehör. Den senaste evolutionen av Master Jacket inkluderar den nya generationen av ventiler och SCUBAPROS kontrollenhet, såväl som en mjuk Airnet® ryggspanel.

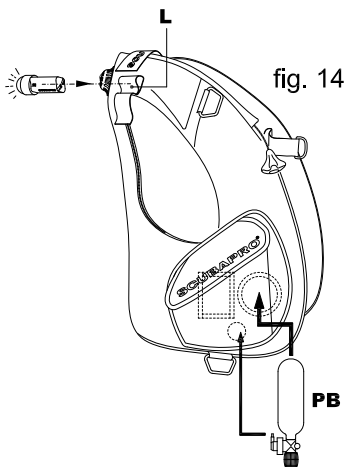

Prestanda visas i tabellen nedan och står på lappen som är påsydd på dykvästens insida.

Storlekar	Maximal flytkraft för lyft (N*)	Maximal storlek på flaska (l)	
S	220	10+10	
M	230		
L	240		
XL	280		
XXL	310		

*N=Newton

18. SEAHAWK - LITEHAWK

Dessa är dykvästar som gör att du flyter på ryggen, som består av en enkel blåsa WING och en fristående sele, samt ett justerbart bältsystem. Det är ett modulsystem vilket gör att du kan lägga till vikt fickor både på ryggen och på bältet med hjälp av fickorna i det integrerade viktsystemet. Våra Hawk-västar lämnar dykarens armar och bröstkorg fria så den är idealisk för alla typer av arbeten under vatten och ger mer rörelsefrihet. Dessutom släpar den inte efter så mycket eftersom den är trimmad och har låg profil tack vare de elastiska remmarna när blåsan är tom eller något uppblåst. SEAHAWK har fickor och en unisex design på axlarna.



LITEHAWK är den lättaste möjliga versionen eftersom den bara är en lätt sele med en blåsa. Modellernas huvudegenskaper är:

- Hållarsystem för bakre blåsa med extra elastiska remmar som gör det möjligt att i stort sett hålla den täckt av dykarens egen form när den är tom på luft vilket minskar hydrodynamiskt släp till minsta tänkbara nivåer.
- Bältets elastiska system ger perfekt passform på alla djup och under alla förhållanden.
- Mjuka kanter vid halsen förbättrar dykarens komfort.
- Bakfickor med integrerade motvikter.
- Integrerat viktsystem (tillval).
- En enda justering för remmarna gör det ännu enklare att ta på dykvästen snabbt och korrekt och minskar antalet remmar som hänger och dinglar vilket gör den lättare att ha på sig.



Blåsan är tillverkad av Nylon 420 och Cordura® 1000 belagd med polyuretan och selen är tillverkad av ett polyestertyg med mjuk vaddering på insidan.

Varje ficka kan lastas med upp till 5,5 kg med SCUBAPRO Ecoweight i alla storlekar för SEAHAWK.

Varje vikt ficka i ryggen på LITEHAWK och SEAHAWK kan laddas med upp till 2,25 kg SCUBAPRO Ecoweight.

Alla ventiler och flaskremsanordningar beskrivs i bruksanvisningen. Prestanda (tryckt på lapparna som är påsydda bredvid rygganordningen) visas i tabellen nedan:

SEAHAWK:

Prestanda visas i tabellen nedan och står på lappen som är påsydd på dykvästens insida.

Storlekar	Maximal flytkraft för lyft (N*)	Maximal storlek på flaska (l)	
XXS	170	15	
XS	170		
S	190		
M	190	18	
L	190		
XL	190		
XXL	190		

*N=Newton

LITEHAWK:

Prestanda visas i tabellen nedan och står på lappen som är påsydd på dykvästens insida.

Storlekar	Maximal flytkraft för lyft (N*)	Maximal storlek på flaska (l)	
XS/S	130	15	
M/L	130		
XL/XXL	130		

*N=Newton

19. CLASSIC - CLASSIC UNLIMITED - CLASSIC EXPLORER

Denna stabiliserande väst uppfanns av SCUBAPRO. Den har det mest kompletta flytkontrollsystem någonsin.

Stabiliserande västar använder fria interna passager för att tillåta ett kontinuerligt luftflöde genom västen och som samlas vid den högsta punkten. Dykaren omges av bubblan och kan röra sig enkelt och noggrant. Vid ytan ger stabiliserande västar en mycket bekväm och avslappnad position som ger fullkomlig säkerhet med ansiktet uppåt.

Dessa modeller är kulmen av flera års SCUBAPRO-erfarenhet med dykvästdesign och -produktion. Den ursprungliga designen av denna legendariska modell har utvecklats sedan 1978: det var den första dykvästen som någonsin producerades och resultaten var så bra att den förblir praktiskt taget oförändrad fram till idag.

Nu har vi två olika versioner av den stabiliserande jackan som uppfyller alla dykares behov.

Classic Unlimited är en avancerad dykväst för krävande dykare som vill ha en dykväst som är så fullständig som möjligt.

Classic Explorer riktar sig mot dykcentra och individuella dykare som vill ha en enkel dykväst av kvalitet utan att:

kompromissa säkerhet och komfort.



Båda versionerna har:

1. 420-denier nylonmaterial med dubbel beläggning och hög hållbarhet.
2. Luftcell med förstärkt tungt polyestermaterial och trådar.
3. Deflationssystem med 3 dumpventiler vilket gör att dykaren kan dumpa luft i alla positioner under vattnet.
4. Standardbälte med kamspänne i rostfritt stål gör det enkelt att knäppa dykvästen på ett säkert sätt.
5. Förböjda D-ringar i rostfritt stål gör att du kan fästa alla tillbehör.
6. Två rymliga fickor som är utrustade med dubbel glidmekanism ger bekväm tillgång till alla tillbehör och säker förvaring oavsett om du är vänster- eller högerhänt.
7. System för att fästa knivar sitter på båda sidor.
8. Flaskrem med Super Cinch finns som standard.

Rygganordning, ryggplatta, mjuk vaddering och Super Cinch Q.A. beskrivs i bruksanvisningen.



Classic Unlimited har också följande:

1. Integrerat viktsystem med snabbtöslösning.
2. Två bakfickor med vikter agerar som motvikt och ger en välbalanserad simposition.
3. Mjuk halslinning och termoformad skumvadderad rygganordning ger exceptionell dykkomfort i och ute ur vattnet.
4. Flexibelt bälte med kampsänne i rostfritt stål.

Varje ficka kan fyllas med upp till 5,5 kg med SCUBAPRO Ecoweight över storlek "L" och upp till 4,5 kg i storlekarna under (se monteringsprocedur bild 4-1, 4-2) och varje ficka i ryggen kan lastas med upp till 2,25 kg.



Prestanda visas i tabellen nedan och står på lappen som är påsydd på dykvästens insida.

CLASSIC EXPLORER / CLASSIC UNLIMITED:

Storlekar	Maximal flytkraft för lyft (N*)	Maximal storlek på flaska (l)	
XS	140	18	
S	140		
M	210		
L	280	10+10	
XL	310		

*N=Newton

CLASSIC:

Storlekar	Maximal flytkraft för lyft (N*)	Maximal storlek på flaska (l)	
XS	150	18	
S	180		
M	200		
L	260	10+10	
XL	360		

*N=Newton

20. LEVEL

Level är en dykväst som justeras fram och som inbegriper alla de bästa funktionerna som du kan tänkas behöva under ett fritidsdyk. Den är både lättviktig och robust och baseras på en blåsa tillverkad av mycket slitstark EndurTex-nylon. Den har en mycket bekväm passform med en blåsa som omsluter kroppen när den blåses upp under alla förhållanden. Den är fullkomligt stabil tack vare den fullskaliga ryggranordningen som håller tanken.

Level är utrustad med de senaste luftanordningarna som uppvisar stor pålitlighet och prestanda. Den har också ett inbyggt snabbtlost viktsystem som erbjuder större komfort och bekvämlighet. De stora kardborrefickorna fram till tillsammans med D-ringarna tillhandahåller stor lastkapacitet. Två fickor för alternativ luftkälla sitter där fram för att enkelt kunna förvara och frigöra luftkällans lågtrycksslang och konsol. Metallringar i rostfritt stål finns som standard på den vänstra sidan där en SCUBAPRO-kniv kan fästas. Varje ficka kan lastas med upp till 5 kg med SCUBAPRO Ecoweight (se monteringsprocedur bild 4-1, 4-2).

Separata trimviktsfickor finns tillgängliga och varje ficka kan bära upp till 1 kg Ecoweight. Fickorna ska monteras av en auktoriserad Scubapro-återförsäljare.



Prestanda står nedan och finns tryckt på lappen som är fastsydd på insidan av dykvästen.

Storlekar	Maximal flytkraft för lyft (N*)	Maximal storlek på flaska (l)
XS	100	10
S	120	15
M	130	
L	150	
XL	170	



*N=Newton

21. BELLA

Det är med stort nöje som SCUBAPRO nu presenterar den nya dykvästen Bella som utformats och skräddarsyts för kvinnliga dykare. Dykvästen har samma Y-format axelparti som den nya dykvästen Glide. Fast här har layouten optimerats så att den passar den kvinnliga formen och inte trycker på obekväma ställen samtidigt som den alltid ger säker och pålitlig stabilitet. Dykvästens sele sitter tryggt om dykarens kropp samtidigt som den ger armarna stor rörelsefrihet. Den triangulära fästningen på axeln fördelar kraften i tre riktningar så att trycket balanseras över hela kroppen och håller selen under kontroll under alla dykförhållanden. Den undre remmen är ansluten till rygganordningen där den möter bältsystemet i en säker och bekväm länk. Dykvästen Bella har utformats specifikt för kvinnliga dykare och har konturerade inskränningar för höfter. En luftblåsa som omger dykaren och behåller sin vaggliknande form och som "omfamnar" den kvinnliga dykaren genom alla stadier av uppblåsning garanterar optimal komfort och total kontroll i alla dykmiljöer. Mjukt material i axelområdet leder till väsentligt förbättrad komfort överallt när dykaren gör sig redo att dyka.



SCUBAPRO: s exklusiva omslutande luftblåsa, som behåller sin vaggliknande form även när den är helt uppblåst, och de snabbt löslösa justerbara axelspännena innebär att dykvästen är mycket enkel att ta på och ta av samt enkel att använda. En mängd olika stilar och storlekar erbjuder en skräddarsydd passform.

Deflationssystemet med fem punkter och tre dumpventiler gör att du kan dumpa luft från en mängd olika positioner under vattnet. Ett varumärkesskyddat integrerat viktsystem med snabbt löslösningssystem erbjuder större komfort och bekvämlighet. Två bakfickor med vikter agerar som motvikt och ger en välbalanserad simposition. Mjuk hals av neopren och vadderad rygganordning för optimal komfort. Fullt justerbart bälte garanterar korrekt passform. Cargofickor med blixtlås är den slutliga detaljen tillsammans med behändiga D-ringar för tillbehör.

Varje ficka kan lastas med upp till 4,5 kg med SCUBAPRO Ecoweight (se monteringsprocedur bild 4-1, 4-2), och varje bakficka kan lastas med upp till 2,25 kg.

Rygganordning, ryggplatta, mjuk vaddering, bältsystem och Supercinch Q.A. beskrivs i bruksanvisningen.

Prestanda står nedan och finns tryckt på lappen som är fastsydd på insidan av dykvästen.

Storlekar	Maximal flytkraft för lyft (N*)	Maximal storlek på flaska (l)
XS	100	10
S	130	15
M	140	
L	140	
XL	150	



*N=Newton

22. GLIDE

Glide är en dykväst från SCUBAPRO som justeras framtill och som innehåller de bästa funktionerna för att den ska sitta bekvämt och perfekt på alla dykare oavsett deras behov. Den nya Glide är utrustad med Y-formade axlar som sitter tryggt om dykarens kropp samtidigt som den ger armarna stor rörelsefrihet. Den triangulära fästningen på axeln fördelar kraften i tre riktningar så att trycket balanseras över hela kroppen och håller selen under kontroll under alla dykförhållanden. Den undre remmen är ansluten till ryggnordningen där den möter bältsystemet i en säker och bekväm länk. Dumpningssystemet består av tre av de senaste ventilerna som innebär att dykaren kan släppa ut luften ur blåsan oavsett i vilket läge han befinner sig. Luftcellen är helt och hållet i Nylon 420 som har belagts med polyuretan och är tillverkad så att den formar sig omkring dykarens kropp.

De blytåsförsedda fickorna är lättåtkomliga och är tillräckligt breda för att rymma skrivtavlor, en extralampa eller en markeringsboj. Glide är också utrustad med D-ringar i rostfritt stål som fungerar som lättåtkomliga fästen. Egentillverkade snabbutlösande och inbyggda viktfickor med platta spännen är både säkra och enkla att hantera. Varje ficka kan lastas med upp till 4,5 kg med SCUBAPRO Ecoweight (se monteringsprocedur bild 4-1, 4-2). Två bakfickor med vikter agerar som motvikt och ger en välbalanserad simposition.

Glides fästsystem för flaskor baseras på Q.A. med snabbutlösning (beskrivs i bruksanvisningen). Den inkluderar ett spänne helt i rostfritt stål som gör det extra starkt och pålitligt.

Prestanda står nedan och finns tryckt på lappen som är fastsydd på insidan av dykvästen.

Storlekar	Maximal flytkraft för lyft (N*)	Maximal storlek på flaskor (l)	
XS	100	10	
S	130	15	
M	140		
L	140		
XL	150		
XXL	170		

*N=Newton



23. HYDROS PRO

Ett teknologiskt genombrott gällande design och konstruktion av dykvästar. HYDROS PRO är en Premium Plus-dykväst som är designad för proffs och seriösa sportdykare. Dess banbrytande design är även lätt att ta med på resor, utan att behöva kompromissa på kvalitet, hållbarhet eller prestanda.

HYDROS PRO har det exklusiva selsystemet Fluid-Form 3D Injection Moulded Monprene® Gel. Fluid-Form ersätter den traditionella "Cut, Make and Trim"-metoden (CMT) för att tillverka dykvästar, genom att ersätta sydda material med mjuka, motståndskraftiga selkomponenter av termoplastelastomer och sedan sätta ihop den i en modulär, mekanisk process.

Dykvästens Monprene®-konstruktion är hållbar och resistent mot UV-strålning, kemikalier och nötning. 3D Gel-materialet formar sig efter kroppen för extrem komfort och har "Body Grip Gel" för att förhindra att dykvästen skiftar eller glider upp. "Instant Dry"-egenskaper gör den perfekt på resan, tack vare att den håller kvar mindre vatten och ger en lägre vikt efter dyk.

HYDROS PRO har en modulär design. Denna anpassningsbara metod tillåter dykaren att lägga till eller ta bort viktsystem, grenremmar och tillbehörsfickor. HYDROS PRO har två olika höftremsystem som låter dykaren konfigurera dykvästen beroende på typ av dykning. System 1 är ett system med fullt integrerade vikter som använder SCUBAPRO Buckle Weight-system. System är ett minimalistisk "Trav-Tek"-bälte.

- **Selens funktioner:**

HYDROS PRO har en sele med stora justeringsmöjligheter. Dykvästen är utrustad med justerbara snabbspännen vid höften, axlar och bröst (sternum). En ryggplatta av kompositmaterial med Torso Flex Zone och ledade axelremmar justerar sig automatiskt till längden eller formen på dykarens överkropp för excellent komfort och rörelsefrihet. Den hårda plattan behöver bara en enda rem för att fästa flaskan, med fem X-Grips för extra säkerhet och stabilitet. Axelremmarna kan öppnas tack vare dess unika design för enkel påtagning och gör att dykvästen kan packas till en liten volym för resor.

- **iQ Air Cell-funktioner:**

Luftdistributionen styrs av ett Tri-Bungee-system med 2-stegsfyllning. Systemet ger en mer strömlinjeformad och kompakt luftcell under vattnet, samt en jämnare luftdistribution och större lyftkraft på ytan. Cross Flow-designen skapar ett obehindrat internt luftflöde som reducerar risken för att luft fastnar, förbättrar manöverbarheten och tillåter enkel tömning. Den robusta viktvingen på ryggen skyddar luftcellen mot nötning och håller 2 x 2kg trimviktsfickor på utsidan för att assistera positionen på ytan.



- **Systemfunktioner:**

Med hjälp av en Smart Pack-design är HYDROS PRO kompakt för enkelt transport och förvaring med vikbara axel- och höftremmar som kan packas in i vingen. Dykvästen har olika Multi-Mount-accessoarer som är enkla att montera på speciella fästansordningar. Quick Switch-systemet tillåter dykaren att konfigurera dykvästen från ett minimalistiskt Trav Tek-system till en Buckle Weight-system, eller vice versa. Buckle Weight-systemet har ett fixerat spänne som enkelt sköts med en hand och som kan hålla 2 x 4 kg vikt fickor.

Storlekar	Maximal flytkraft för lyft (N*)	Maximal storlek på flaska (l)
HERR SMALL	150	18
HERR MEDIUM	170	18
HERR LARGE	170	18
HERR XL-XXL	170	18
DAM XS-S	150	18
DAM EDIUM	150	18
DAM LARGE	170	18

*N=Newton

24. HYDROS X

Hydros X är världens första framjusterade dykväst som erbjuder en fullkomligt injektionssprutad sele av termoplastiskt gummi. Denna unika egenskap innebär att det går att skraddarsy selen efter dykarens kroppsform och ger därmed överlägsen komfort och stabilitet. Varje komponent är löstagbar och enkel att byta ut ifall den skulle skadas eller ifall färgade komponenter önskas. Det termoplastiska gummit suger inte åt sig vatten så att torktiden minimeras. Luftcellen och selen är modulära och löstagbara. Luftblåsan är tillverkad av mycket slitstark EndurTex-nylon och är mycket robust och lättviktig vilket ger ett bra lyft. Den är fullkomligt stabil tack vare den fullskaliga rygganordningen som håller tanken med hjälp av ett Super Cinch-spänne i rostfritt stål.

Hydros X är utrustad med de senaste luftanordningarna som uppvisar stor pålitlighet och prestanda. Den har också ett inbyggt snabbutlöst viktsystem som erbjuder större komfort och bekvämlighet. Varje ficka kan lastas med upp till 4 kg SCUBAPRO Ecoweight (se monteringsproceduren i bild 4-1, 4-2). Trimviktsfickorna på blåsans baksida kan lastas med upp till 2 kg SCUBAPRO Ecoweight.

De stora blixtlåsförsedda cargofickorna är rymliga och lättåtkomliga även när vikt fickorna är fullastade. De två D-ringarna i rostfritt stål erbjuder fler ställen att hänga tillbehör från. Dykvästen har en tillbehörsmatris med flera D-ringar och monteringspunkter för att enkelt kunna fästa olika dyktillbehör.



Storlekar		Maximal flytkraft för lyft (N*)	Maximal storlek på flaska (l)
HERR	S	120	15
	M	160	18
	L	190	
	XL-XXL		
DAM	XS-S	120	15
	M	160	18
	L		

*N=Newton



SCUBAPRO



SCUBAPRO
cares



REDUCING OUR FOOTPRINT.
Product packaging is made of
recycled materials & is recyclable.



BUILT TO LAST.
Longer lasting products
mean less waste.

Manual and Declarations of Conformity on:
Benutzerhandbuch und Konformitätserklärung auf:
Manuel et déclarations de conformité sur :
Manuale e Dichiarazioni di Conformità su:
Manual y declaraciones de conformidad en:
Handleiding en Conformiteitsverklaringen op:
O Manual e as Declarações de Conformidade estão disponíveis em:
Руководство и Декларация Соответствия:
Kézikönyv és megfelelőségi nyilatkozatok itt:
Instrukcja i deklaracja zgodności z przepisami znajduje się:
Příručku a Prohlášení o shodě naleznete na stránkách:
Priručnik i izjave o sukladnosti na:
Bruksanvisning och Försäkran om överensstämmelse finns på:
Manual și Declarații de Conformitate pe:
手冊及符合性声明 :
マニュアルおよび適合宣言書はこちら:

scubapro.com



MANUAL



DECLARATIONS
OF CONFORMITY



Johnson Outdoors Diving