



**MANUEL DE L'UTILISATEUR
ALADIN H**



deep down you want the best

scubapro.com

ORDINATEUR DE PLONGÉE ALADIN H – CONÇU PAR DES INGÉNIEURS PLONGEURS

Bienvenue parmi les ordinateurs de plongée SCUBAPRO, et merci d'avoir acheté l'Aladin H. Vous êtes maintenant propriétaire d'un partenaire de plongée extraordinaire. Ce manuel vous donne accès à la technologie de pointe SCUBAPRO, et aux principales fonctions et caractéristiques de l'Aladin H. Si vous voulez en savoir plus au sujet du matériel de plongée SCUBAPRO, veuillez consulter notre site Internet www.scubapro.com.



⚠ IMPORTANT

Veuillez soigneusement lire et bien comprendre le guide « A lire avant toute utilisation » qui est inclus dans l'emballage avant d'utiliser votre Aladin H SCUBAPRO.

⚠ ATTENTION

- L'Aladin H est certifié jusqu'à 120 m (394 pieds).
- Si la profondeur de 120 m (394 pieds) est dépassée, « -- » s'affiche à la place de la profondeur, et l'algorithme de décompression n'exécute pas les calculs correctement.
- Plonger à des pressions partielles d'oxygène supérieures à 1,6 bar (ce qui correspond à une profondeur de 67 m (220 pieds) lorsque vous respirez de l'air comprimé) est extrêmement dangereux et pourrait aboutir à des blessures graves ou avoir des conséquences fatales.
- La plongée au Nitrox ne doit être pratiquée que par des plongeurs expérimentés ayant reçu une formation adaptée dans une structure de formation internationalement reconnue. Avant de plonger avec une fraction d'oxygène plus importante dans votre mélange nitrox, vérifiez que votre détendeur est bien compatible nitrox/O₂, et que le port HP de votre détendeur, le flexible HP et le capteur HP de l'Aladin H sont nettoyés pour l'oxygène. La fraction d'oxygène sélectionnée dans le mélange nitrox sera la base de tous les calculs de l'Aladin H. la fraction d'oxygène dans le Nitrox peut être fixée entre 21 % (air comprimé normal) et 100 %, par incréments de 1 %.

⚠ ATTENTION

- L'Aladin H est livré en mode hibernation, avec l'affichage désactivé. Vous devez activer l'Aladin H par une pression prolongée sur le bouton de gauche ou de droite avant la première plongée. L'Aladin H peut ne pas passer en mode Plongée ou afficher une valeur erronée de la profondeur si l'activation n'a pas été effectuée avant l'immersion.



L'instrument de plongée Aladin H est un équipement de sécurité personnel de catégorie PPE III qui respecte les normes de sécurité essentielles de la réglementation 2016/425/EU de l'Union Européenne. L'organisme notifié n° 0474 RINA SpA, Via Corsica 12, I-16128 Gênes, Italie, a certifié sa conformité avec la norme européenne EN 250: 2014 (EN 250: 2014 : Appareils respiratoires – Appareils de plongée autonomes à air comprimé et à circuit ouvert – Exigences, essai, marquage).

Le texte complet de la déclaration de conformité UE est disponible à l'adresse www.scubapro.eu/fr/declaration-de-conformite. L'instrument de plongée Aladin H est aussi conforme à la directive de l'Union européenne 2014/30/UE.

Norme EN 13319 : 2000

L'instrument de plongée Aladin H est également conforme à la norme européenne EN 13319: 2000 (EN 13319: 2000 – Profondimètres et instruments combinant la mesure de la profondeur et du temps – Exigences fonctionnelles et de sécurité, méthodes d'essai).

TABLE DES MATIÈRES

| | | |
|-----------|---|-----------|
| 1. | INTRODUCTION | 6 |
| 1.1 | Questions de sécurité | 6 |
| 1.2 | Description rapide de l'affichage | 6 |
| 2. | SYSTÈME ET FONCTIONNEMENT | 7 |
| 2.1 | Description du système | 7 |
| 2.2 | Fonctionnement | 7 |
| 2.2.1 | Boutons poussoirs | 8 |
| 2.2.2 | Activation à l'eau | 8 |
| 2.2.3 | Connexion du flexible haute pression | 8 |
| 2.2.4 | Mise en marche de l'affichage | 9 |
| 2.2.5 | Naviguer dans les menus de l'Aladin H en surface | 10 |
| 2.2.6 | Vérification du temps de désaturation | 10 |
| 2.2.7 | Vérification de l'intervalle de surface | 10 |
| 2.2.8 | Vérification de l'état de la pile | 11 |
| 2.2.9 | Rétroéclairage actif | 13 |
| 2.2.10 | Arrêt de l'affichage | 13 |
| 2.2.11 | Réveil | 13 |
| 2.3 | Mode SOS | 14 |
| 3. | PLONGER AVEC VOTRE ALADIN H | 14 |
| 3.1 | Terminologie/symboles | 14 |
| 3.1.1 | Terminologie générale/affichage au cours de la phase sans paliers | 14 |
| 3.1.2 | Affichage au cours de la phase de décompression | 15 |
| 3.1.3 | Informations Nitrox (informations O ₂) | 15 |
| 3.2 | Messages d'alarme et d'avertissement | 16 |
| 3.2.1 | Messages d'attention | 16 |
| 3.2.2 | Alarmes | 16 |
| 3.3 | Préparation de la plongée | 16 |
| 3.3.1 | Vérification des fonctions | 16 |
| 3.3.2 | Réglage du mélange gazeux et de la ppO ₂ max | 17 |
| 3.3.3 | Préparation à la plongée avec 2 ou 3 mélanges gazeux | 17 |
| 3.3.4 | Réglage du niveau de microbulles (MB) | 17 |
| 3.4 | Fonctions au cours de la plongée | 17 |
| 3.4.1 | Affichages alternatifs | 17 |
| 3.4.2 | Création de signets | 18 |
| 3.4.3 | Temps de plongée | 18 |
| 3.4.4 | Profondeur actuelle/O ₂ % du mélange | 18 |
| 3.4.5 | Profondeur maxi/pression du bloc | 18 |
| 3.4.6 | Profondeur maximale fixée atteinte | 19 |
| 3.4.7 | RBT 3 minutes et 0 minute atteinte | 19 |
| 3.4.8 | La pression de mi-plongée et la pression de réserve sont atteintes | 19 |
| 3.4.9 | Vitesse de remontée | 20 |
| 3.4.10 | Pression partielle d'oxygène (ppO ₂ max)/ Profondeur limite d'utilisation (MOD) | 20 |
| 3.4.11 | Toxicité de l'oxygène CNS O ₂ % | 21 |
| 3.4.12 | Informations de décompression | 21 |
| 3.4.13 | Valeurs de décompression | 22 |
| 3.4.14 | Durée totale de remontée | 23 |
| 3.4.15 | Compte à rebours de palier de sécurité | 23 |

| | | |
|-----------|--|-----------|
| 3.5 | Fonctions en surface en fin de plongée | 23 |
| 3.5.1 | Fin d'une plongée | 23 |
| 3.5.2 | Temps de désaturation, temps d'interdiction de vol, et avertissement d'interdiction de plongée | 24 |
| 3.6 | Plongée dans les lacs de montagne | 25 |
| 3.6.1 | Altimètre | 25 |
| 3.6.2 | Plages d'altitude | 25 |
| 3.6.3 | Altitude interdite | 25 |
| 3.6.4 | Plongées avec palier de décompression dans les lacs de montagne | 25 |
| 3.7 | Mode profondimètre (Gauge) | 26 |
| 3.7.1 | Activation et désactivation du mode profondimètre | 26 |
| 3.7.2 | Plonger en mode profondimètre | 27 |
| 3.7.3 | Après une plongée en mode profondimètre | 27 |
| 3.8 | Plongée avec niveaux de microbulles (MB) | 27 |
| 3.8.1 | Comparaison de plongées avec un niveau de MB à L0 et avec un niveau de MB à L5 | 28 |
| 3.8.2 | Terminologie | 28 |
| 3.8.3 | Préparation à une plongée avec niveaux de MB | 30 |
| 3.8.4 | Fonctions lors d'une plongée avec niveaux de MB | 30 |
| 3.8.5 | Terminer une plongée avec niveaux de MB | 32 |
| 3.9 | PDIS (palier intermédiaire dépendant du profil) | 32 |
| 3.9.1 | Introduction aux PDIS | 32 |
| 3.9.2 | Comment fonctionne le PDIS ? | 34 |
| 3.9.3 | Considérations particulières lorsque vous plongez avec plus d'un mélange gazeux | 34 |
| 3.9.4 | Plongée avec les paliers PDI | 34 |
| 3.10 | Plonger avec 2 ou 3 mélanges gazeux | 36 |
| 4. | FONCTIONS EN SURFACE | 39 |
| 4.1 | Boussole (Compass) | 39 |
| 4.1.1 | Trouver une direction | 39 |
| 4.1.2 | Réglage de la déclinaison | 39 |
| 4.1.3 | Réglage de la temporisation | 40 |
| 4.1.4 | Recalibration de la boussole. | 40 |
| 4.2 | Planificateur (Planner) | 41 |
| 4.2.1 | Planifier une plongée sans palier | 41 |
| 4.2.2 | Planifier une plongée avec décompression | 43 |
| 4.2.3 | Quitter le planificateur | 43 |
| 4.3 | Carnet de plongée (Dive Log) | 43 |
| 4.3.1 | A propos du carnet de plongée | 44 |
| 4.3.2 | Fonctionnement | 44 |
| 4.3.2.1 | Page 1 | 44 |
| 4.3.2.2 | Page 2 | 44 |
| 4.3.2.3 | Page 3 | 44 |
| 4.3.2.4 | Page 4 | 44 |
| 4.3.2.5 | Informations statistiques (HISTORY) | 45 |

| | | |
|-----------|---|-----------|
| 5. | RÉGLAGES | 45 |
| 5.1 | Réglage de l'altitude | 45 |
| 5.2 | Réglages du mode plongée | 46 |
| 5.2.1 | Réglage des mélanges gazeux (menu « GAS ») | 47 |
| 5.2.2 | Réglages plongée (menu « SCUBA ») | 49 |
| 5.2.3 | Réglages utilisateur (menu « USER ») | 51 |
| 5.3 | Réglages des fonctions montre (menu « WATCH ») | 52 |
| 5.3.1 | Réglage du réveil | 53 |
| 5.3.2 | Réglage du décalage UTC (temps universel coordonné) | 53 |
| 5.3.3 | Réglage de l'heure du jour | 53 |
| 5.3.4 | Format 24 h ou AM/PM (12 h/24 h) | 54 |
| 5.3.5 | Réglage de la date | 54 |
| 5.3.6 | Activation et désactivation du son | 54 |
| 5.3.7 | Vérification de l'état de la pile | 55 |
| 6. | CONNEXION AVEC WINDOWS/MAC ET LES APPLICATIONS MOBILES | 56 |
| 6.1 | Introduction au logiciel LogTRAK de SCUBAPRO | 56 |
| 6.2 | Modification des avertissements et des réglages de l'Aladin H, et lecture des informations de l'ordinateur de plongée | 57 |
| 7. | PRENDRE SOIN DE SON ALADIN H | 58 |
| 7.1 | Informations techniques | 58 |
| 7.2 | Entretien | 58 |
| 7.2.1 | Remplacement de la pile | 58 |
| 8. | ANNEXE | 60 |
| 8.1 | Garantie | 60 |
| 8.2 | Glossaire | 61 |
| 8.3 | Index | 62 |

1. INTRODUCTION

Le manuel d'utilisation de l'Aladin H se divise en plusieurs chapitres principaux.

1. Introduction
2. Système et fonctionnement
3. Plonger avec votre Aladin H
4. Fonctions en surface
5. Réglages
6. Connexion avec Windows/Mac et les Applications mobiles
7. Prendre soin de son Aladin H
8. Appendices (garantie, glossaire, index)

1.1 Questions de sécurité

Les ordinateurs de plongée offrent des données aux plongeurs, ils ne leur offrent pas la connaissance qui leur permet de savoir comment ces données doivent être comprises et appliquées. Les ordinateurs de plongée ne peuvent pas remplacer le bon sens ! Vous devez par conséquent lire soigneusement et bien comprendre l'ensemble de ce manuel avant d'utiliser votre Aladin H.

1.2 Description rapide de l'affichage

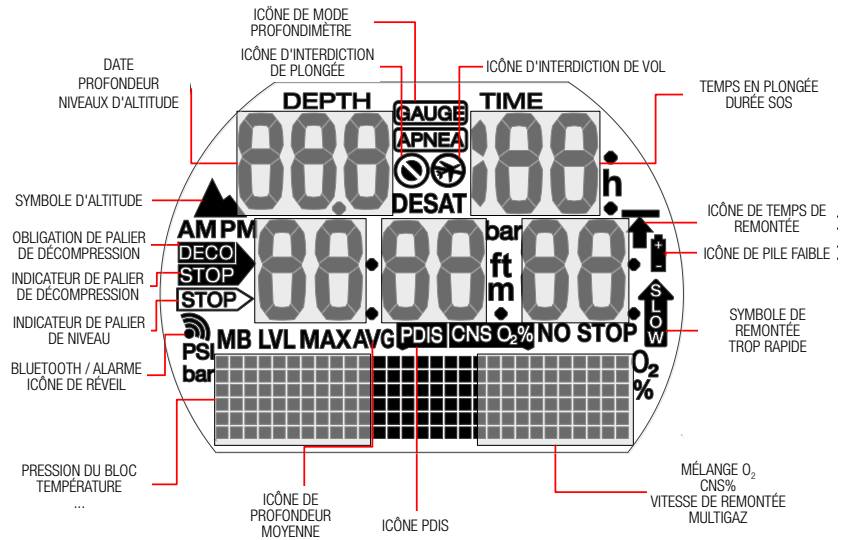

2. SYSTÈME ET FONCTIONNEMENT

2.1 Description du système

L'Aladin H affiche la pression du bloc, toutes les données importantes de la plongée et de la décompression, et il a une mémoire qui enregistre toutes les données de la plongée. Ces données peuvent être transmises à l'aide d'une interface Bluetooth et du logiciel LogTRAK vers un ordinateur personnel Windows ou Mac, appareils Android, ou appareils Apple.

Le CD du logiciel LogTRAK est inclus dans l'emballage de l'Aladin H. Le logiciel LogTRAK est également disponible sur le site Internet SCUBAPRO, ainsi que sur l'Android Play Store et sur l'iPhone App Store.

NOTE : L'Aladin H vous permet d'utiliser jusqu'à trois mélanges Nitrox différents au cours d'une même plongée. Cependant, dans un objectif de simplicité, les consignes d'utilisation de ce manuel se rapportent principalement à des plongées avec un seul mélange gazeux. Les instructions destinées aux plongées avec plus d'un mélange gazeux ont été résumées dans des chapitres particuliers.

2.2 Fonctionnement

Schéma de fonctionnement

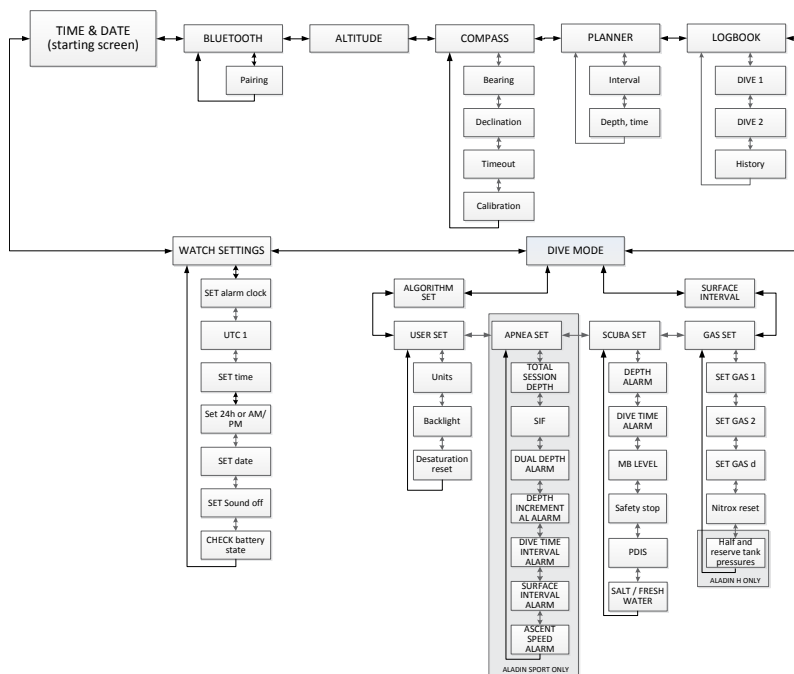

2.2.1 Boutons poussoirs

Les fonctions de l'Aladin H sont accessibles et contrôlées grâce à 2 boutons poussoirs. Le fonctionnement de ces boutons poussoirs se fait de deux façons différentes : par une « pression » ou une « pression prolongée » (pendant 1 seconde) – qu'on appelle aussi « appui long » sur les schémas des menus. Chacune de ces méthodes vous permet d'accéder à des fonctions différentes de l'ordinateur.

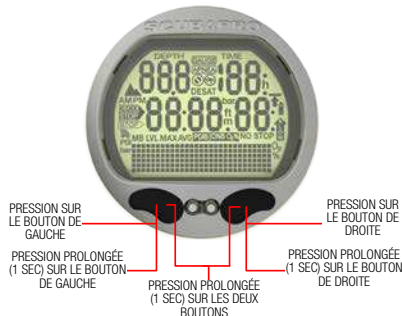

En surface :

PRESSION PROLONGÉE SUR LE BOUTON DE DROITE OU DE GAUCHE :

- Mise en marche de l'Aladin H (et affichage de l'heure)

PRESSION PROLONGÉE SUR LE BOUTON DE DROITE :

- Fonctions comparables à la touche ENTRÉE d'un clavier d'ordinateur
- Permet d'accéder à un sous-menu affiché
- Entre dans le réglage affiché
- Confirme la valeur ou la sélection de réglage affichée

PRESSION SUR LE BOUTON DE DROITE OU DE GAUCHE :

- Permet de naviguer à l'intérieur des menus
- Après être entré dans un sous-menu ou une série de réglages :
- Augmente (pression sur le bouton de droite) ou diminue (pression sur le bouton de gauche) la valeur ou le réglage indiqué

PRESSION PROLONGÉE SUR LE BOUTON DE GAUCHE :

- Actionne le rétroéclairage depuis l'affichage principal.
- Permet de revenir au menu précédent ou d'annuler le réglage en cours.

PRESSION PROLONGÉE SUR LES DEUX BOUTONS :

- Permet de sortir de la fonction ou du menu en cours, et passe à l'affichage de l'heure du jour.
- Depuis l'affichage de l'heure du jour, éteint l'Aladin H.

En mode plongée « SCUBA » :

PRESSION SUR LE BOUTON DE DROITE :

- Accède aux affichages alternatifs

PRESSION PROLONGÉE SUR LE BOUTON DE GAUCHE :

- Actionne le rétroéclairage

PRESSION SUR LE BOUTON DE GAUCHE :

- Active le compte à rebours de palier de sécurité (mode plongée seulement, à des profondeurs < 5 m/15 pieds)
- Crée un signet

En mode profondeur « GAUGE » :

PRESSION SUR LE BOUTON DE GAUCHE

- Redémarre le chronomètre

En plongée avec 2 ou 3 mélanges gazeux :

PRESSION PROLONGÉE SUR LE BOUTON DE DROITE :

- Initie le passage au gaz d, au gaz 1 ou au gaz 2
- Permute le gaz sélectionné (appuyez sur le bouton de droite ou de gauche)
- Confirme le passage au gaz d, au gaz 1 ou au gaz 2

2.2.2 Activation à l'eau

Lors de l'immersion, les contacts d'activation à l'eau démarrent automatiquement l'Aladin H.

2.2.3 Connexion du flexible haute pression

Le flexible haute pression de l'Aladin H est monté sur la sortie 7/16" (en principe marquée des lettres « HP ») du premier étage du détendeur.



Serrez le raccord avec une clé adaptée.

Raccordement de l'ordinateur avec le système de raccord rapide (en option).

⚠ ATTENTION

Vérifiez que le robinet du bloc est bien fermé, et que le détendeur est dépressurisé avant de raccorder le système de raccord rapide. Si celui-ci était sous pression sans être raccordé à l'ordinateur, il se fermerait automatiquement.

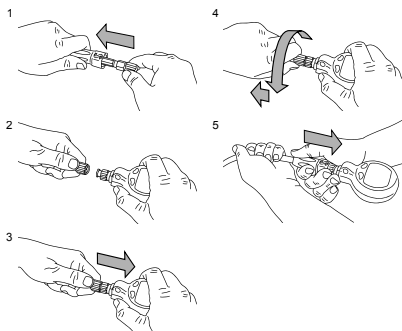

1. Faites glisser le protecteur de flexible pour accéder au système de raccord rapide.
2. Alignez l'Aladin H avec le système de raccord rapide, en vérifiant que les broches de blocage s'alignent sur les rainures de guidage.
3. Poussez complètement le système de raccord rapide dans l'Aladin H.
4. Tournez l'anneau de raccord rapide vers la droite, en le laissant lâche. Faites-le revenir de quelques millimètres.
5. Vérifiez que le raccord est bien fermé en tirant et en faisant glisser le protecteur du flexible sur le système de raccord rapide.

Séparation de l'ordinateur et du système de raccord rapide.

⚠ ATTENTION

Vérifiez que le robinet du bloc est bien fermé, et que le détendeur est dépressurisé avant de séparer le système de largage rapide. L'ordinateur de plongée ne peut pas être déconnecté lorsqu'il est sous pression.

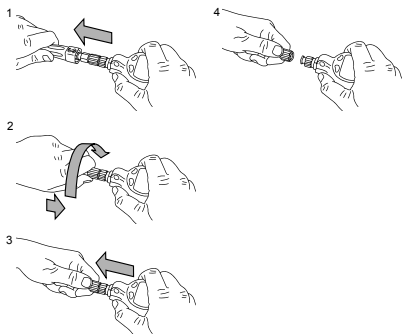

1. Faites glisser le protecteur de flexible pour accéder au système de raccord rapide.
2. Faites glisser l'anneau du raccord rapide complètement vers l'Aladin H et tournez vers la gauche.
3. Le système de raccord rapide se désolidarise de l'Aladin H en tirant doucement.

2.2.4 Mise en marche de l'affichage

Tous segments activés :

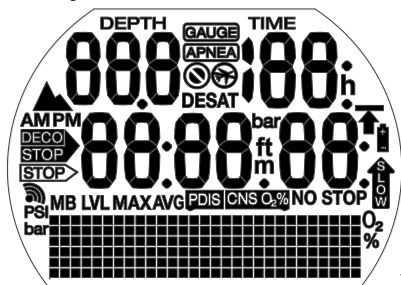

Affichage de départ avec l'heure :

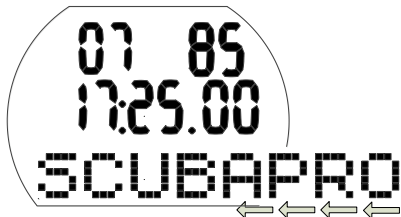

☞ NOTE : sur la ligne d'affichage du bas, les mots les plus longs défilent. Dans ce manuel, ce défilement est indiqué par des flèches vers la gauche le long de l'affichage.

Affichage de l'heure du jour :



L'Aladin H s'allume dans les cas suivants :

- Automatiquement, lorsqu'il est immergé ou lorsqu'il est soumis à une augmentation brutale de la pression ambiante.
- Automatiquement, lorsqu'une pression est détectée dans le flexible HP.
- Manuellement, par une pression prolongée sur le bouton de droite ou le bouton de gauche

S'il est mis en marche par une pression sur le bouton de gauche, tous les segments d'affichage apparaissent pendant 5 secondes. Ensuite, s'affichent l'heure du jour, la date et SCUBAPRO qui défile, et est rapidement remplacé par le jour de la semaine. Ceci est appelé « affichage de l'heure du jour ».

Sur cet affichage, s'il reste de la saturation de la dernière plongée ou du fait d'un changement d'altitude, l'Aladin H peut afficher l'icône d'interdiction de vol, celui d'interdiction de plonger, l'icône d'altitude, ou une combinaison des trois en fonction des circonstances

NOTE : la plupart des descriptions de navigation de ce manuel commencent à l'affichage de l'heure du jour. En surface, l'Aladin H revient automatiquement à cet affichage.

NOTE : lorsque l'Aladin H est en position de repos, aucune information n'est affichée, mais la pression atmosphérique continue à être surveillée. Si une modification de plage d'altitude est détectée, l'Aladin H se met en marche automatiquement pour 3 minutes.

NOTE : s'il n'y a aucune opération en cours, l'affichage revient automatiquement à l'affichage de l'heure du jour, et après trois minutes l'ordinateur se désactive.

2.2.5 Naviguer dans les menus de l'Aladin H en surface

À partir de l'affichage de l'heure du jour, vous avez accès à différents menus.

2.2.6 Vérification du temps de désaturation

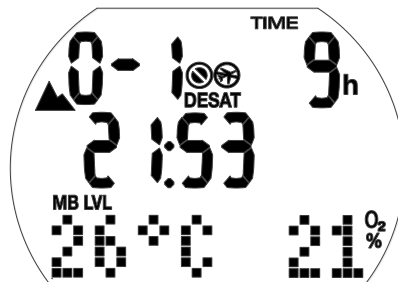

À partir de l'affichage de l'heure du jour, vous pouvez vérifier le temps de désaturation* par une pression prolongée sur le bouton de droite. Le temps de désaturation est déterminé soit par la toxicité de l'oxygène, soit par la saturation en azote, ou par la diminution des microbulles, en fonction de ce qui demande le plus de temps.

* Le temps de désaturation s'affiche uniquement lorsqu'il reste de la saturation du fait de la dernière plongée ou d'une modification d'altitude.

ATTENTION

Pour les calculs de désaturation et de temps d'interdiction de vol, on considère que vous respirez de l'air lorsque vous êtes en surface.

2.2.7 Vérification de l'intervalle de surface



Depuis l'affichage de l'heure du jour, vous pouvez vérifier l'intervalle de surface par une pression prolongée sur le bouton de droite (qui vous mène directement au menu plongée), puis une autre pression prolongée (qui vous mène à l'intervalle de surface, INT).

L'intervalle de surface est la durée écoulée depuis la fin de la dernière plongée, qui s'affiche tant qu'il reste de la saturation.

2.2.8 Vérification de l'état de la pile

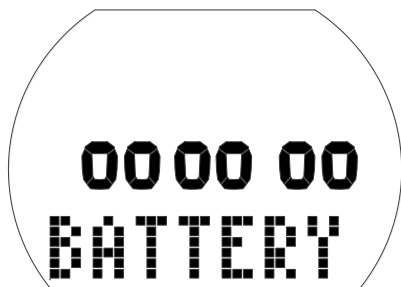

Depuis l'affichage de l'heure du jour, vous pouvez vérifier l'état de la pile en appuyant sur le bouton de droite ou de gauche pour atteindre le menu montre « WATCH ». Par une pression prolongée du bouton de droite, vous entrez dans les réglages de la montre, puis 6 pressions successives sur le bouton de droite permettent d'arriver à l'écran de l'état de la pile (BATTERY).

L'écran d'état de la pile affiche la quantité d'énergie restant dans la pile CR2450. Une pile neuve est indiquée par 6 zéros.

Bien que l'Aladin H surveille périodiquement l'état de la pile, vous pouvez déclencher manuellement une vérification par une pression prolongée sur le bouton de droite lorsque vous êtes sur cet écran. L'algorithme intelligent de la pile de l'Aladin H limitera certaines fonctions lorsque celle-ci est près d'être épuisée. Consultez le tableau ci-dessous pour plus de détails concernant l'état de la pile et le fonctionnement.

| Indicateur en affichage état de la pile | Autres affichages | État de la pile | Limitations des fonctions |
|---|---|---|--|
| 000000 | | Pile neuve | Aucune |
| _00000 | | Pile adéquate pour la plongée | Aucune |
| __0000 | | Pile adéquate pour la plongée | Aucune |
| ___000 | Symbole de la pile | Pile faible, remplacez la pile | Rétroéclairage désactivé |
| ____00 | Symbole de la pile clignotant, symbole « ne plongez pas » (« No-dive ») | Pile très faible, remplacez la pile | Alarmes et rétroéclairage ne fonctionnent pas, la plongée n'est pas conseillée |
| _____0 | Symbole de la pile clignotant, symbole « ne plongez pas » (« No-dive ») | Pile totalement épuisée, doit être remplacée, l'Aladin H peut se remettre à zéro à tout moment et rester éteint | <u>Mode plongée non autorisé, seule la fonction montre est active Les réglages ne peuvent pas être modifiés (OFF)</u> |

☞ NOTE : la capacité de la pile et le voltage à la fin de sa durée de vie dépendent du fabricant. En général, le fonctionnement à des températures basses diminue la capacité de la pile. Par conséquent, lorsque l'indicateur de pile chute au-dessous de quatre points, remplacez la pile avant de plonger à nouveau.

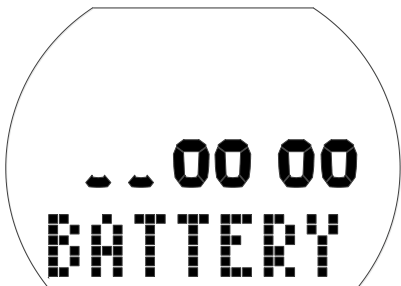

⚠ ATTENTION

Lorsque le niveau de charge de la pile est critiqueusement bas, les réglages de la montre sont désactivés (le menu de réglage de la montre « WATCH » est désactivé OFF).

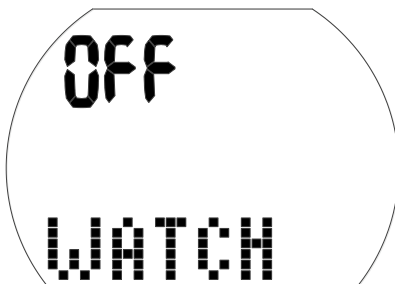

⚠ ATTENTION

- Si le graphique d'état de la pile n'affiche que deux zéros, le symbole de batterie clignote, que ce soit en surface ou en mode Plongée, afin de vous alerter d'une situation dangereuse. À ce point, il est possible que la pile n'ait pas suffisamment d'énergie pour terminer la plongée. Dans ce cas, les alarmes sonores et les messages d'attention sont désactivés, le rétroéclairage est désactivé, et vous courez le risque d'un dysfonctionnement de l'ordinateur. **Ne laissez pas la pile atteindre cet état !**
- Remplacez toujours la pile lorsque le symbole s'affiche sans clignoter (3 zéros).

☞ NOTE : les informations du carnet de plongée ne sont pas perdues même lorsque la pile est retirée pour une longue durée.

2.2.9 Rétroéclairage actif

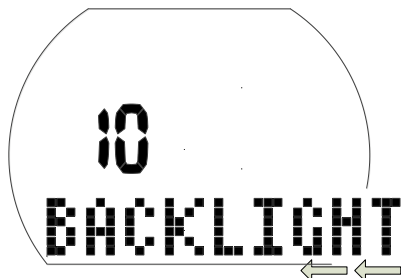



L'écran de l'Aladin H peut être éclairé aussi bien en surface que sous l'eau. Le rétroéclairage BACKLIGHT peut être activé par une pression prolongée du bouton de gauche.

L'éclairage s'éteint automatiquement au bout d'une durée de 10 secondes. Cependant, vous pouvez faire un réglage pour choisir une durée de 2 à 12 secondes. Le rétroéclairage peut aussi être réglé sur « push on/push off » (poussoir), ce qui signifie que l'éclairage reste allumé tant que vous ne l'avez pas éteint en appuyant de nouveau sur le bouton.

Réglage de la durée du rétroéclairage :

- En partant de l'affichage de l'heure du jour, appuyez sur le bouton de gauche ou de droite pour arriver au menu Plongée, puis effectuez une pression prolongée sur le bouton de droite.
- Appuyez 2 fois sur le bouton de droite pour arriver à l'écran de réglage utilisateur, puis effectuez une pression prolongée sur le bouton de droite.
- Appuyez 2 fois sur le bouton de droite pour arriver à l'écran de réglage de la durée du rétroéclairage, puis effectuez une pression prolongée sur le bouton de droite.
- Appuyez sur le bouton de droite ou de gauche pour choisir la durée du rétroéclairage, ou pour choisir le mode poussoir « push on/push off », puis verrouillez votre choix par une pression prolongée sur le bouton de droite.
- Effectuez une pression prolongée sur les boutons de droite et de gauche simultanément pour revenir à l'affichage de l'heure du jour.

 **NOTE** : une utilisation répétée du rétroéclairage réduit la durée de vie de la pile.

 **NOTE** : garder le rétroéclairage de manière permanente sollicite fortement la pile. Dans les eaux tièdes (20°C/68°F et au-delà), une nouvelle pile peut suffire pour 20 à 40 plongées d'une heure avec le rétroéclairage fonctionnant en permanence. Dans les eaux froides, (4°C/40°F), le témoin de pile faible peut apparaître dès la première plongée. Pour les températures entre 4°C/40°F et 20°C/68°F, la durée de vie d'une pile neuve se situe entre 1 et 20 plongées d'une heure.

L'Aladin H surveille le niveau de la pile tout au long de la plongée, et si le niveau d'énergie disponible passe sous le niveau d'avertissement, l'Aladin H désactive automatiquement le rétroéclairage afin d'empêcher que l'ordinateur ne s'arrête.

2.2.10 Arrêt de l'affichage

À partir de l'affichage de l'heure du jour, vous pouvez éteindre l'Aladin H par une pression prolongée sur les deux boutons simultanément. En surface, l'Aladin H s'éteint automatiquement après 3 minutes utilisation.

2.2.11 Réveil

Le réveil ne se déclenche qu'en surface.

Si le réveil est activé (« on »), l'heure du jour s'affiche avec le symbole du réveil/transmission.



Lorsque l'alarme du réveil est déclenchée, le symbole du réveil/transmission clignote et des bips spécifiques attirent l'attention pendant 30 secondes, ou jusqu'à ce que vous ayez appuyé sur un bouton.

2.3 Mode SOS



Le mode SOS (blocage pendant 24 heures) et l'intervalle de surface de la plongée

Si vous restez plus de 3 minutes à une profondeur située entre 0.8m et la surface (l'Aladin H considère que votre plongée est terminée) et que vous n'avez pas effectué tous vos paliers de décompression (obligatoires), l'Aladin H va automatiquement se mettre en mode SOS après la plongée, et y rester pendant 24 heures. La plongée sera indiquée dans le carnet avec le signe « SOS ».

Appuyez sur le bouton de droite pour visualiser le symbole « SOS » (le mode SOS ne sera déblocué qu'après 24 heures).

Lorsqu'il est en mode SOS, l'Aladin H ne peut pas être utilisé pour plonger. Il peut, cependant, être utilisé en mode profondimètre (voir le chapitre : **Mode Profondimètre**, section : **plonger en mode profondimètre**).

NOTE : plonger dans les 48 heures qui suivent la fin d'un mode SOS résulte en des temps de plongée sans palier plus courts, ou des paliers de décompression plus longs.

⚠ ATTENTION

- Des blessures sérieuses ou mortelles peuvent survenir si vous ne vous faites pas immédiatement soigner au cas où des signes ou des symptômes d'accident de décompression se produisent après une plongée
- **NE replongez PAS pour traiter les symptômes d'un accident de décompression !**
- Il est extrêmement dangereux de plonger en mode SOS, et vous devez en assumer la pleine responsabilité. SCUBAPRO n'accepte aucune responsabilité en ce cas.

NOTE : un accident de plongée peut être analysé à tout moment dans le carnet de plongée, et téléchargé vers un PC à l'aide de l'interface Bluetooth et du logiciel LogTRAK.

3. PLONGER AVEC VOTRE ALADIN H

3.1 Terminologie/symboles

Les informations qui sont visibles sur l'écran de l'Aladin H varient en fonction du type et de la phase de la plongée.

NOTE : pour trouver des informations concernant la plongée avec des niveaux de microbulles (MB), consultez le chapitre : **Plonger avec votre Aladin H**, section : **Plongée avec niveaux de microbulles (MB)**. Pour plonger avec des gaz multiples, consultez la section : **Plonger avec 2 ou 3 mélanges gazeux**.

3.1.1 Terminologie générale/ affichage au cours de la phase sans paliers

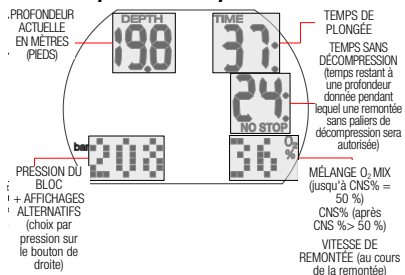

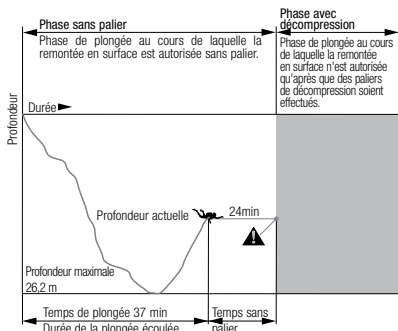

3.1.2 Affichage au cours de la phase de décompression

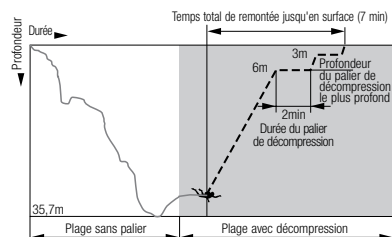
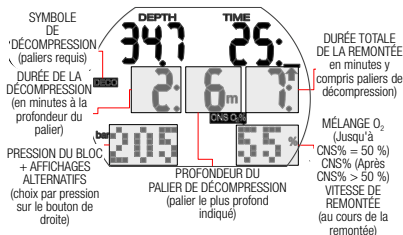

3.1.3 Informations Nitrox (informations O₂)

Pour les plongées à l'air comprimé, dans le cadre de la plongée loisir normale, l'azote est le gaz décisif pour les calculs de décompression. Lorsque vous plongez avec du Nitrox, le risque de toxicité de l'oxygène augmente avec la fraction (pourcentage) d'oxygène et l'augmentation de la profondeur, et peut limiter le temps de plongée et la profondeur maximale. L'Aladin H tient compte de ces facteurs dans ses calculs, et affiche les informations nécessaires :

Mélange O₂%, fraction d'oxygène : la fraction d'oxygène dans le Nitrox peut être fixée entre 21 % (air comprimé normal) et 100 %, par incréments de 1 %. Le mélange que vous aurez choisi sera la base de tous les calculs.

Pression partielle d'oxygène maximale autorisée ppO₂ max : plus la fraction d'oxygène est importante dans le mélange, moins grande sera la profondeur à laquelle cette valeur de pression partielle d'oxygène est atteinte. La profondeur à laquelle la ppO₂ max est atteinte est la profondeur limite d'utilisation (MOD).

Lorsque vous indiquez les caractéristiques du mélange gazeux, l'Aladin H affiche la ppO₂ maximum choisie et la MOD correspondante. L'Aladin H vous avertit de façon visuelle et sonore une fois que vous avez atteint la profondeur à laquelle la ppO₂ atteint sa valeur maximale autorisée.

NOTE : le réglage par défaut de la ppO₂ max est 1,4 bar. La valeur de la ppO₂ max peut être réglée entre 1,0 et 1,6 bar dans les réglages des gaz. Elle peut aussi être désactivée (OFF) (-), ce qui exige d'entrer le code 313. L'alarme/la valeur de CNS O₂% ne sont pas influencées par la valeur maximale de ppO₂ fixée.

Toxicité de l'oxygène CNS O₂ % : lorsque le pourcentage d'oxygène augmente, l'oxygène dans les tissus, en particulier dans le système nerveux central (CNS) devient important. Si la pression partielle d'oxygène augmente au-delà de 0,5 bar, la valeur de CNS O₂ augmente ; si la pression partielle d'oxygène est inférieure à 0,5 bar, la valeur de CNS O₂ diminue. Plus la valeur de la CNS O₂ est proche de 100 %, plus on se rapproche de la limite à partir de laquelle les symptômes de toxicité de l'oxygène peuvent se produire.

Pendant la plongée, la profondeur à laquelle la ppO₂ atteint 0,5 bar pour les différents mélanges gazeux est la suivante :

| MÉLANGE | PROFONDEUR en mètres | PROFONDEUR en pieds |
|---------|----------------------|---------------------|
| 21 % | 13 m | 43 pieds |
| 32 % | 6 m | 20 pieds |
| 36 % | 4 m | 13 pieds |

ATTENTION

La plongée au Nitrox ne doit être pratiquée que par des plongeurs expérimentés ayant reçu une formation adaptée dans une structure de formation internationalement reconnue.

3.2 Messages d'alarme et d'avertissement

L'Aladin H attire l'attention du plongeur sur certaines situations, et l'avertit en cas de pratiques de plongée risquées. Ces messages d'alarme et d'avertissement sont visuels et/ou sonores.

3.2.1 Messages d'attention

Les messages d'attention sont communiqués visuellement, par des symboles, des lettres ou des chiffres qui clignotent. De plus, deux courtes séquences sonores se font entendre sous l'eau (à un intervalle de 4 secondes) à deux fréquences différentes.

Les messages d'attention sont déclenchés dans les situations suivantes :

- Profondeur limite d'utilisation (MOD)/ ppO₂ max atteinte.
 - Profondeur maximale fixée atteinte.
 - Toxicité de l'oxygène qui dépasse 75 %.
 - Temps de plongée restant sans décompression inférieur à 3 minutes.
 - Altitude interdite (mode surface).
 - Passage en mode décompression (en plongeant avec un niveau de MB de L0).
 - La moitié du temps de plongée fixé s'est écoulée.
 - Le temps de plongée fixé s'est écoulé.
 - La profondeur définie pour le changement de bloc a été atteinte.
 - La pression de mi-plongée du bloc est atteinte.
 - RBT atteint 3 minutes.
- Plongée avec niveaux de microbulles (L1 à L5) :
- Temps sans palier MB = 0.
 - Palier MB ignoré.
 - Palier MB réduit.
 - Passage en mode décompression en plongeant avec un niveau de MB de L1 à L5.

3.2.2 Alarmes

Les alarmes sont communiquées visuellement, par des symboles, des lettres ou des chiffres. De plus, une séquence sonore dans une fréquence unique se fait entendre pendant toute la durée de l'alarme.

Les alarmes sont déclenchées dans les situations suivantes :

- Toxicité de l'oxygène qui dépasse 100%.
- Décompression ignorée.
- Dépassement de la vitesse de remontée conseillée.
- Alarme d'altitude.
- L'alarme de pile faible (sans alarme sonore) : l'icône de la pile s'affiche si celle-ci doit être remplacée.
- La pression de réserve du bloc est atteinte.
- RBT atteint 0 minutes.

 **NOTE** : les messages d'attention sonores peuvent être désactivés dans le mode réglage de la montre (en pressant le bouton de droite 5 fois jusqu'à l'écran des sons « SOUND ») ou dans LogTRAK. Avec LogTRAK, ils peuvent être désactivés de façon sélective ou complète.

ATTENTION

Si vous désactivez tous les sons, vous n'entendrez plus aucune alarme sonore. Sans alarme sonore, vous pouvez vous trouver par inadvertance dans des situations potentiellement dangereuses, pouvant provoquer des blessures graves ou mortelles.

ATTENTION

Des blessures graves ou mortelles peuvent se produire si vous ne réagissez pas immédiatement aux alarmes de l'Aladin H.

3.3 Préparation de la plongée

Vous devez vérifier les réglages de l'Aladin H, en particulier avant la première plongée. Tous les réglages peuvent être vérifiés et modifiés soit directement sur l'Aladin H soit avec LogTRAK

3.3.1 Vérification des fonctions

Pour vérifier l'affichage, allumez votre Aladin H par une pression prolongée du bouton de gauche. Est-ce que tous les éléments de l'affichage sont activés ? N'utilisez pas votre Aladin H si tous les éléments ne sont pas affichés. (Lorsque vous mettez l'Aladin H en marche avec le bouton de droite, l'écran de test ne s'affiche pas.)

⚠ ATTENTION

Vérifiez la capacité de la pile avant chaque plongée. Voir chapitre : **Système et fonctionnement**, section : **Vérification de la pile.**

3.3.2 Réglage du mélange gazeux et de la ppO_2 max

Pour régler le mélange gazeux, l'Aladin H doit être en affichage plongée (affichant l'heure du jour, la température et le pourcentage gazeux) :

1. Une pression prolongée sur le bouton de droite mène à l'écran des gaz GAS, une nouvelle pression prolongée sur le bouton de droite mène au menu GAS 1 O_2 .

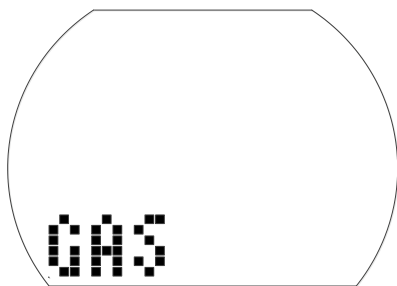

2. Confirmez que vous désirez modifier la fraction d'oxygène du gaz 1 par une pression prolongée du bouton de droite.
3. Par une pression sur le bouton de gauche ou le bouton de droite, vous pouvez modifier la fraction d'oxygène par incréments de 1 %. L'Aladin H affiche la fraction d'oxygène actuelle, la limite maximale de pression partielle (ppO_2 max) et la profondeur limite MOD.
4. Confirmez le pourcentage choisi par une pression prolongée du bouton de droite.
5. Puis, par une pression sur le bouton de gauche ou de droite, vous pouvez modifier la ppO_2 max pour la fraction d'oxygène choisie, jusqu'à 1,0 bar minimum. L'Aladin H va maintenant afficher la MOD correspondant à la nouvelle ppO_2 max.
6. Confirmez le pourcentage choisi par une pression prolongée du bouton de droite.

☞ NOTE : sans confirmation de votre part par une pression prolongée du bouton de droite, l'affichage disparaîtra au bout de 3 minutes et votre saisie ne sera pas prise en compte. Une réinitialisation automatique du mélange à 21 % de O_2 est possible entre 1 et 48 heures, le réglage par défaut étant « no reset » (pas de réinitialisation).

⚠ ATTENTION

Avant chaque plongée et après avoir changé le bloc, vérifiez que les réglages du mélange gazeux correspondent à ce qui est réellement utilisé. Un réglage incorrect provoquerait des calculs erronés de la plongée par l'Aladin H. Si la fraction d'oxygène indiquée est trop basse, cela pourrait provoquer un empoisonnement à l'oxygène sans qu'il y ait d'avertissement. Si la valeur indiquée est trop haute, un accident de décompression pourrait se produire. Les inexactitudes dans les calculs sont reportées lors des plongées successives.

3.3.3 Préparation à la plongée avec 2 ou 3 mélanges gazeux

Voir chapitre : **Plonger avec votre Aladin H**, section : **Plonger avec 2 ou 3 mélanges gazeux.**

3.3.4 Réglage du niveau de microbulles (MB)

Voir chapitre : **RÉGLAGES**, section : **Réglage du niveau de microbulles (MB)**

3.4 Fonctions au cours de la plongée

3.4.1 Affichages alternatifs

Par une pression sur le bouton de droite au cours de la plongée, vous pouvez faire défiler les affichages alternatifs (Tank Pressure (pression du bloc) > Max Depth (profondeur maximale) > Température > Compass (boussole) > Time, Temperature (l'heure, température).

Vous pouvez revenir au premier affichage en :

- faisant défiler les affichages avec le bouton de droite.
- ne faisant rien, au bout de 5 secondes l'affichage revient automatiquement à l'écran d'origine.

3.4.2 Création de signets

Au cours de la plongée, vous pouvez créer des signets dans votre profil de plongée par une pression sur le bouton de gauche. Un signal sonore confirme la création du signet. Ces signets seront affichés sous forme graphique sur le profil de plongée dans LogTRAK.

3.4.3 Temps de plongée

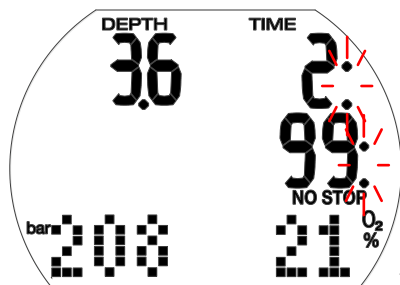

Le temps passé au-dessous d'une profondeur de 0,8 m (3 pieds) est affiché en minutes sous le symbole « TIME ». Le temps passé au-dessus de 0,8 m (3 pieds) est compté comme temps de plongée seulement si le plongeur redescend ensuite au-dessous de 0,8 m (3 pieds) dans les 5 minutes qui suivent.

Lorsque le temps de plongée s'écoule, les deux points sur la droite des chiffres clignotent avec des intervalles d'une seconde.

Le temps de plongée maximal affiché est de 199 minutes. Si une plongée dure plus de 199 minutes, le temps de plongée affiché recommence à 0 minute.

NOTE : alarme de mi-temps (alarme de demi-tour) : si la moitié du temps de plongée maximal fixé s'est écoulé, un signal sonore se déclenche et clignote pendant une minute.

Lorsque le temps de plongée déterminé s'est écoulé, une alarme sonore se fait entendre et le temps de plongée se met à clignoter.

3.4.4 Profondeur actuelle/O₂% du mélange

La profondeur actuelle (« DEPTH ») s'affiche par incréments de 10 cm en mesures métriques et 1 pied en mesures impériales.

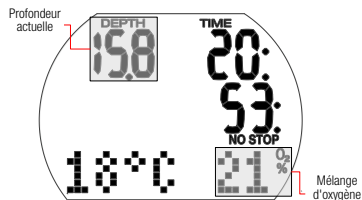

Si la profondeur est inférieure à 0,8 m/3 pieds, l'écran affiche « --- ».

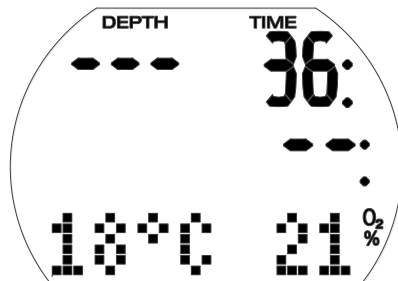

3.4.5 Profondeur maxi/pression du bloc

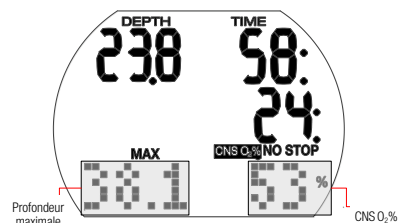

La profondeur maxi (MAX) n'est affichée que si elle dépasse la profondeur actuelle de plus d'un mètre (3 pieds) (fonction indicateur de la profondeur maximale). La profondeur maximale peut être visualisée en appuyant deux fois sur le bouton de droite. En standard, l'Aladin H affiche la pression du bloc.

Le mélange O₂% est affiché tant que la CNS O₂ est inférieure à 50 %. À plus de 50 %, c'est la CNS O₂% qui est affichée.

3.4.6 Profondeur maximale fixée atteinte

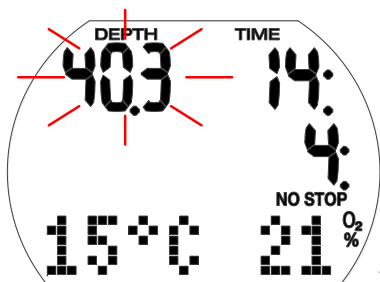

⚠ ATTENTION

Si la profondeur maximale fixée a été atteinte (par défaut 40 m/130 pieds), et que l'alarme de profondeur est activée, l'alarme sonore se fait entendre et la profondeur clignote. Remontez jusqu'à ce que la profondeur arrête de clignoter.

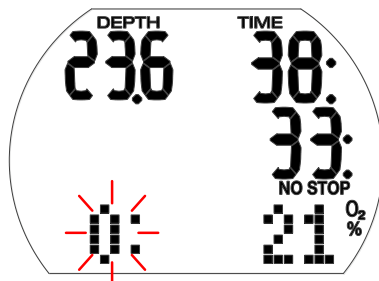

⚠ ATTENTION

Lorsque la RBT atteint 0 minutes, l'alarme sonore se fait entendre et « 0: » clignote. Commencez votre remontée – tout délai supplémentaire augmente la probabilité que vous manquiez de gaz avant d'atteindre la surface.

3.4.7 RBT 3 minutes et 0 minute atteinte

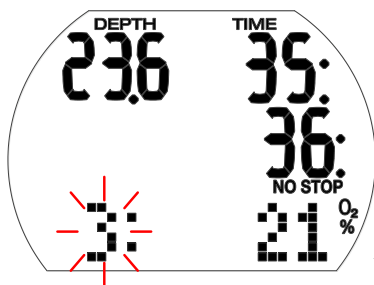

La RBT (autonomie restante) est le temps que vous pouvez passer à la profondeur actuelle tout en ayant suffisamment de réserve de gaz pour faire une remontée en toute sécurité et atteindre la surface avec la réserve de la bouteille. Le calcul de la RBT est basé sur votre fréquence respiratoire actuelle, et il prend en compte toutes les obligations de décompression existantes et à venir, ainsi que le gradient des températures dans l'eau. Il prévoit que la remontée se fera à une vitesse idéale (comme cela est défini au chapitre **Plonger avec votre Aladin H**, section : **Vitesse de remontée**).

3.4.8 La pression de mi-plongée et la pression de réserve sont atteintes

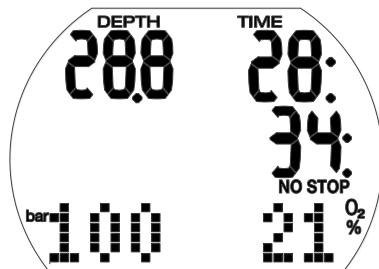

Lorsque la pression de mi-plongée définie a été atteinte, une alarme sonore se fait entendre.

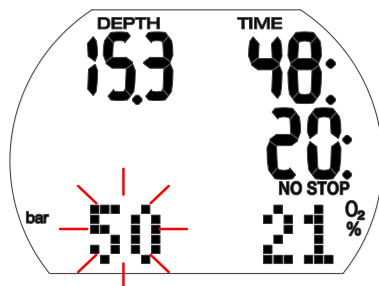

Lorsque la valeur de pression de réserve du bloc a été atteinte, la pression actuelle clignote et l'alarme sonore s'en fait entendre jusqu'à ce que vous arriviez en surface.

3.4.9 Vitesse de remontée

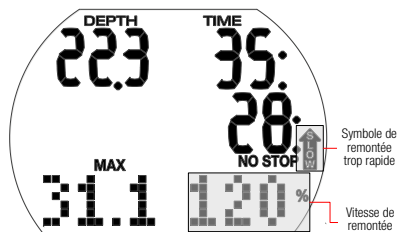

Les vitesses de remontée optimales varient en fonction de la profondeur entre 7 et 20 m/min (23 et 67 pieds/min). La valeur est affichée sous forme d'un pourcentage de la vitesse de remontée variable de référence. Si la vitesse de remontée est supérieure à 100 % de la valeur fixée, le message « SLOW » (ralentir) apparaît sur une flèche noire. Si la vitesse de remontée est supérieure à 140 %, la flèche se met à clignoter.

L'Aladin H fait entendre une alarme sonore si la vitesse de remontée est de 110 % ou plus. L'intensité de l'alarme augmente en fonction directe du niveau de dépassement de la vitesse prescrite de remontée.

⚠ ATTENTION

La vitesse de remontée prescrite doit être observée à tout moment. Dépasser la vitesse de remontée prescrite peut aboutir à la formation de microbulles dans la circulation sanguine, ce qui peut provoquer des blessures graves ou mortelles du fait d'un accident de décompression.

- Dans le cas d'une remontée inadaptée, l'Aladin H peut demander un palier de décompression même à l'intérieur de la phase de plongée sans palier, du fait du danger de formation de microbulles.
- La durée de décompression nécessaire à la prévention des microbulles peut augmenter fortement si la vitesse de remontée est dépassée.
- Une remontée lente depuis une grande profondeur peut provoquer une plus grande saturation des tissus et une augmentation à la fois du temps de décompression et du temps total de remontée. À faible profondeur, une remontée lente peut raccourcir la durée de la décompression.
- L'affichage de la vitesse de remontée est prioritaire sur celui du « CNSO₂ ».

Des vitesses de remontée excessives pendant des périodes longues seront indiquées dans le carnet de plongée. Les vitesses de remontée suivantes correspondent à une valeur de 100 % pour l'Aladin H

| PROFONDEUR | | VITESSE DE REMONTÉE | |
|------------|-------|---------------------|-----------|
| m | pieds | m/min | pieds/min |
| 0 | 0 | 7 | 23 |
| 6 | 20 | 8 | 26 |
| 12 | 40 | 9 | 29 |
| 18 | 60 | 10 | 33 |
| 23 | 75 | 11 | 36 |
| 27 | 88 | 13 | 43 |
| 31 | 101 | 15 | 49 |
| 35 | 115 | 17 | 56 |
| 39 | 128 | 18 | 59 |
| 44 | 144 | 19 | 62 |
| 50 | 164 | 20 | 66 |

3.4.10 Pression partielle d'oxygène (ppO₂ max)/Profondeur limite d'utilisation (MOD)

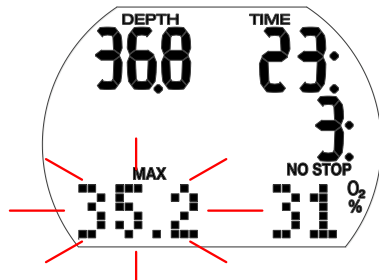

La pression partielle d'oxygène maximale (ppO₂ max), par défaut de 1,4 bar, détermine la profondeur limite d'utilisation (MOD). Plonger plus profond que la MOD expose le plongeur à des pressions partielles d'oxygène supérieures au niveau maximum fixé.

La ppO₂ max, et par conséquent la MOD, peut être réduite manuellement lors du réglage des gaz. Voir chapitre : **Réglages**, section : Gas (menu des gaz).

⚠ ATTENTION

La MOD est fonction de la ppO₂ max et du mélange utilisé. Si au cours de la plongée la MOD est atteinte ou dépassée, l'Aladin H envoie un message d'attention sonore et la MOD est affichée (en clignotant) dans le coin en bas à gauche. Remontez à une profondeur moins grande que la MOD affichée de manière à réduire le danger d'empoisonnement par l'oxygène.

⚠ ATTENTION

La MOD ne doit pas être dépassée. Ne pas tenir compte de l'avertissement peut mener à un empoisonnement par l'oxygène.

3.4.11 Toxicité de l'oxygène CNS O₂%

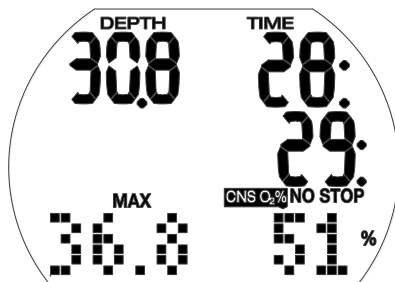

L'Aladin H calcule la toxicité de l'oxygène sur la base de la profondeur, du temps et du mélange gazeux, et l'affiche dans le coin en bas à droite lorsque la valeur est supérieure à 50 %. La toxicité est exprimée avec des incréments de 1 % d'une valeur maximale tolérée (horloge de O₂).

Le symbole « CNS O₂ » s'affiche près du pourcentage.

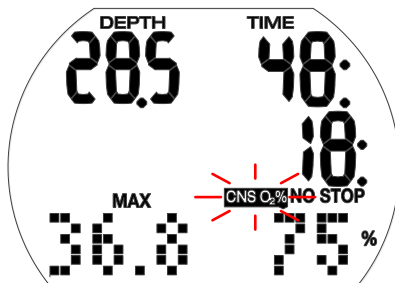

⚠ ATTENTION

Un signal sonore se fait entendre si la toxicité de l'oxygène atteint 75 %. Le symbole « CNS O₂ » clignote. Remontez à des profondeurs plus faibles afin de diminuer la charge en oxygène, et faites en sorte de terminer la plongée.

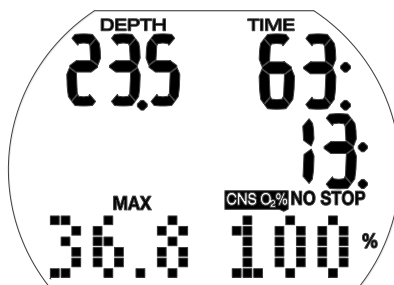

⚠ ATTENTION

Lorsque la toxicité de l'oxygène atteint 100 %, une alarme sonore se fait entendre toutes les 4 secondes. « CNS O₂% » et la valeur du pourcentage clignotent, indiquant le danger de la toxicité de l'oxygène ! Commencez la procédure d'achèvement de la plongée.

NOTE :

- au cours d'une remontée, et si la valeur de la CNS O₂% n'augmente plus (du fait d'une pression partielle d'oxygène plus faible), l'avertissement sonore s'arrête.
- Au cours de la remontée, l'affichage de la toxicité de l'oxygène est remplacé par la vitesse de remontée. Si la remontée est arrêtée, l'affichage recommence à indiquer la valeur de CNS.
- L'Aladin H affiche les valeurs de CNS O₂% qui dépassent 199% avec « 199% ».
- L'Aladin H n'affiche que les valeurs de CNS O₂% qui dépassent 50%.

3.4.12 Informations de décompression

« NO STOP » et le temps restant sans décompression (en minutes) s'affichent si aucun palier de décompression n'est nécessaire.

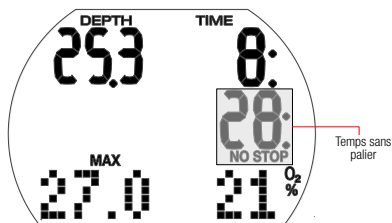

NOTE :

- si « No stop » affiche « 99 », cela signifie que le temps restant est de 99 minutes ou plus.
- Le temps restant sans palier est influencé par la température de l'eau.

⚠ ATTENTION

Si le temps restant sans palier chute au-dessous de 3 minutes, un signal sonore est activé, et le temps restant sans palier se met à clignoter. Si le temps restant sans palier est inférieur à 1 minute, celui-ci affiche la valeur clignotante « 0 ».

De manière à éviter de passer en mode décompression, remontez doucement jusqu'à ce que le temps restant sans palier soit de 5 minutes ou plus.

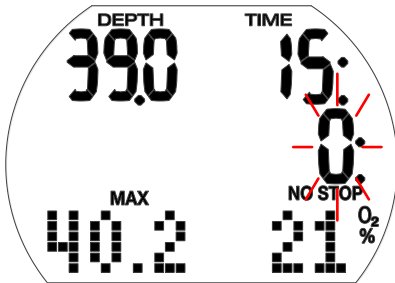

⚠ ATTENTION

La plongée avec paliers de décompression exige une formation avancée encadrée par un organisme reconnu. N'essayez pas de faire des plongées avec décompression sans avoir reçu une formation adéquate d'un organisme reconnu.

une profondeur de 3 mètres (10 pieds) doit être effectué.

Lorsqu'un palier de décompression est terminé, le palier suivant (moins profond) est affiché.

Lorsque tous les paliers de décompression ont été effectués, le symbole « DECO STOP » disparaît et le symbole « NO STOP » s'affiche ainsi que le temps restant sans décompression.

Les paliers de décompression plus profonds que 27 m/90 pieds sont affichés ainsi : « - - : - - ».

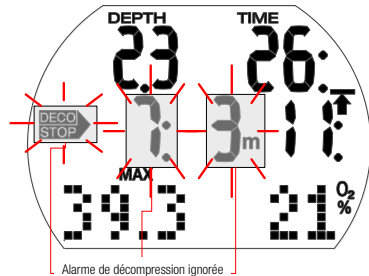

⚠ ATTENTION

L'alarme de décompression est activée si un palier de décompression est ignoré. La flèche DECO STOP, la durée du palier de décompression et la profondeur de celui-ci commencent à clignoter et une alarme sonore se déclenche. Du fait de la formation de microbulles, la décompression peut augmenter fortement si un palier est ignoré. Redescendez immédiatement à la profondeur du palier de décompression prescrite !

3.4.13 Valeurs de décompression

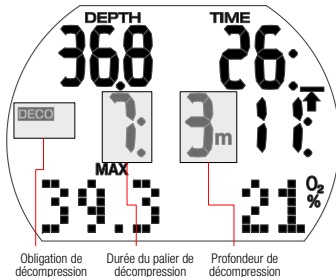

Lorsque vous entrez dans la phase de décompression, le texte « NO STOP » disparaît, « DECO » s'affiche et un bip sonore d'attention se fait entendre. La flèche « STOP » s'affiche à côté du symbole « DECO » lorsque le plongeur arrive dans la zone de décompression (1,5 m/5 pieds en dessous du palier).

Le palier de décompression le plus profond en mètres/pieds est affiché, et la durée de ce palier s'affiche en minutes. L'affichage « 7 : 3m » signifie qu'un palier de décompression de 7 minutes à

Lorsque la surface est atteinte au cours d'une alarme de décompression, la flèche DECO STOP, la durée et la profondeur du palier de décompression continuent à clignoter, de manière à bien mettre en évidence le risque d'un accident de décompression. Le mode SOS est activé trois minutes après la plongée si aucune action correctrice n'a été entreprise. Si la durée totale (cumulée) de l'alarme de décompression est supérieure à une minute, elle est indiquée dans le carnet de plongée.

3.4.14 Durée totale de remontée

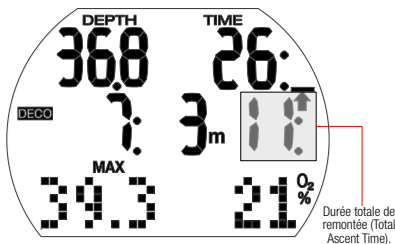

Dès que les paliers de décompression deviennent nécessaires, l'Aladin H affiche la durée totale de la remontée. Cela inclut le temps de remontée depuis le palier en cours jusqu'à la surface, et toutes les obligations de paliers de décompression.

NOTE : la durée totale de la remontée est calculée sur la base de la vitesse de remontée prescrite. La durée totale de la remontée peut être sujette à des modifications si la vitesse de remontée n'est pas idéale (100 %). Une durée totale de remontée supérieure à 99 minutes est affichée « -- ».

⚠ ATTENTION

Lors de toutes les plongées avec Aladin H, respectez un palier de sécurité d'au moins 3 minutes à 5 m/15 pieds.

3.4.15 Compte à rebours de palier de sécurité

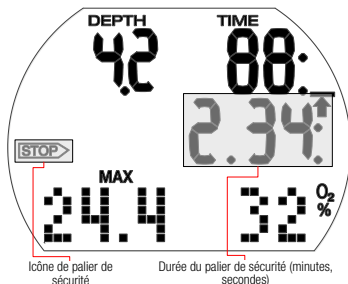

Le compte à rebours de palier de sécurité affiche la durée qu'un plongeur doit passer au palier de sécurité à la fin de la plongée. Le décompte commence automatiquement lorsque la profondeur est inférieure à 5 m/15 pieds, et compte à rebours de 3 minutes (par défaut) à zéro. Vous pouvez redémarrer manuellement le compte à rebours autant de fois que vous voulez.

La durée du compte à rebours peut être réglée entre 1 et 5 minutes.

Le compte à rebours de palier de sécurité peut être activé dans les conditions suivantes : profondeur < 5 m/15 pieds, affichage sans palier de 99 min, le mode profondimètre est désactivé, le temps de palier est sélectionné (de 1 à 5 min) dans le menu plongée.

Vous pouvez activer le compte à rebours de palier de sécurité en appuyant sur le bouton de gauche. Le compte à rebours commence à compter à rebours, et un signet sera créé dans le profil de la plongée. Si vous appuyez encore une fois, le compte à rebours recommence au départ, à partir de la valeur complète.

Le compte à rebours s'arrête automatiquement si la profondeur est plus importante que 6,5m/21 pieds ou si la phase de plongée sans palier est inférieure à 99 minutes.

3.5 Fonctions en surface en fin de plongée

3.5.1 Fin d'une plongée

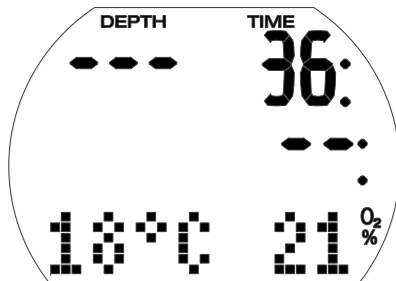

Après avoir atteint la surface (<0,8 m/3 pieds), Aladin H reste en mode plongée pendant 5 minutes. Ce délai permet de faire surface un court moment pour s'orienter.

Après 5 minutes, la plongée est achevée et elle est conservée dans le carnet. La durée de désaturation, la durée d'interdiction de vol, le symbole d'interdiction de plongée (si applicable), la classe d'altitude actuelle et la classe d'altitude interdite sont alors affichés pendant 3 minutes, après quoi l'ordinateur se désactive.

⚠ ATTENTION

Pour les calculs de désaturation et de temps d'interdiction de vol, on considère que vous respirez de l'air lorsque vous êtes en surface.

3.5.2 Temps de désaturation, temps d'interdiction de vol, et avertissement d'interdiction de plongée

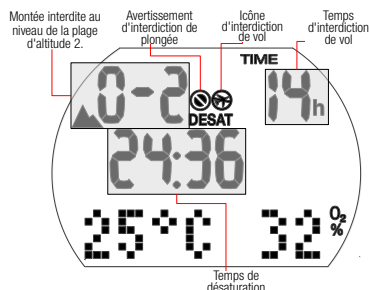

5 minutes après une plongée, l'Aladin H affiche la durée de désaturation, le temps d'interdiction de vol, l'avertissement d'interdiction de plongée (si applicable), la classe d'altitude actuelle et la classe d'altitude interdite – voir chapitre : **Plonger avec votre Aladin H**, section : **Altitude interdite**.

Le temps d'interdiction de vol est le temps en heures que vous devez attendre avant de prendre l'avion. Il s'affiche jusqu'à ce que le compte à rebours arrive à 0 heure.

⚠ ATTENTION

Prendre l'avion alors que l'Aladin H affiche l'icône d'interdiction de vol peut provoquer des blessures graves ou mortelles consécutives à un accident de décompression.

⚠ ATTENTION

Si l'avertissement d'interdiction de plongée « no dive » est visible au cours d'un intervalle de surface, le plongeur ne doit pas entreprendre une autre plongée.

Pour vérifier quelle durée de l'intervalle de surface est écoulée, ainsi que la toxicité de l'oxygène, effectuez une pression prolongée sur le bouton droit.

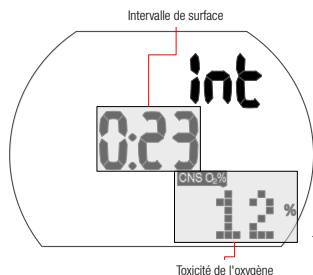

Le temps de désaturation est déterminé soit par la toxicité de l'oxygène, soit par la saturation en azote, ou par la diminution des microbulles, en fonction de ce qui demande le plus de temps.

Avertissement d'interdiction de plongée

Si l'Aladin H détecte une situation de risque accru (dû à la possible accumulation de microbulles lors de plongées précédentes ou à un taux de CNS O₂ supérieur à 40 %), le symbole d'interdiction de plongée « no dive » apparaîtra sur l'affichage.

La durée de l'interdiction de plongée « no dive » est visible sur le menu du planificateur de plongée. Cet intervalle de surface minimum est celui que l'Aladin H recommande pour réduire le nombre de microbulles et/ou réduire le taux de CNS O₂ en dessous de 40 %.

☞ *NOTE : vous ne devez pas entreprendre une plongée tant que le message «No-dive» est affiché sur l'écran de l'ordinateur. Si l'avertissement est déclenché par l'accumulation de microbulles (et non par une CNS O₂ supérieure à 40 %) et que vous plongez tout de même, vous aurez des temps de plongée sans palier inférieurs ou des temps de décompression plus longs. De plus, la durée de l'avertissement d'interdiction de plongée lors de l'intervalle de surface peut augmenter considérablement.*

3.6 Plongée dans les lacs de montagne

3.6.1 Altimètre

Le réglage de l'altitude (voir chapitre: **RÉGLAGES, section : Réglage de l'altitude**) n'affecte pas les plages d'altitude ni les calculs.

3.6.2 Plages d'altitude

L'Aladin H mesure la pression atmosphérique toutes les 60 secondes, même lorsque l'affichage est désactivé. Si l'ordinateur détecte une augmentation d'altitude suffisante, il se met en marche automatiquement et indique la nouvelle plage d'altitude (1 à 4) et le temps de désaturation. Le temps de désaturation indiqué à ce moment se rapporte au temps d'adaptation à

cette altitude. Si la plongée commence pendant ce temps d'adaptation, l'Aladin H la considère comme une plongée successive, puisque le corps est en phase de rejet des gaz.

L'altitude est divisée en cinq plages, qui sont influencées par la pression atmosphérique. C'est pourquoi les plages d'altitude définies se chevauchent à leurs extrémités. Si la plongée est effectuée dans un lac de montagne, la plage d'altitude est indiquée en surface (affichage de l'heure du jour), dans le carnet de plongée et dans le planificateur, par une montagne stylisée et par la plage d'altitude actuelle. L'altitude entre le niveau de la mer et environ 1000 m/3280 pieds n'est pas indiquée. Sur le graphique suivant, vous pouvez voir la répartition approximative des plages d'altitude :

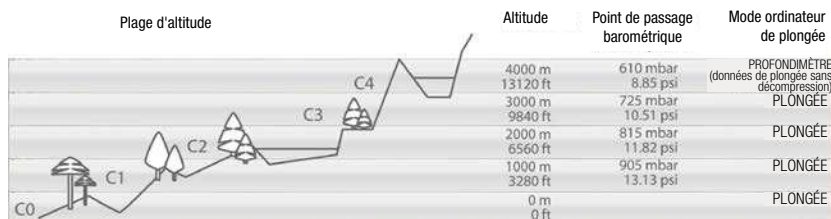

3.6.3 Altitude interdite



Montée interdite au niveau des plages d'altitude 3 et 4. Altitude maximale autorisée : 2650 m/8694 pieds.

⚠ ATTENTION

En surface, la plage d'altitude à laquelle vous ne devez pas monter clignote. Cette interdiction de monter en altitude est affichée simultanément à la plage d'altitude actuelle.

Exemple :



Vous êtes à 1200 m/3937 pieds (plage d'altitude 1), vous ne pouvez monter que jusqu'à la plage 2 (2650 m/8694 pieds). Vous ne pouvez pas monter jusqu'aux plages 3 ou 4.

⚠ ATTENTION

Si la montée jusqu'à une altitude interdite est détectée, une alarme sonore se déclenche pendant 1 minute. Descendez à une altitude plus basse.

3.6.4 Plongées avec palier de décompression dans les lacs de montagne

De manière à garantir une décompression optimale même aux altitudes les plus hautes, le palier de décompression de 3 m/10 pieds est divisé en un palier à 4 mètres/13 pieds et un palier à 2 mètres/7 pieds pour les plages d'altitude 1, 2 et 3. Les paliers de décompression prescrits sont, en séquence (2 m/7 pieds 4 m/13 pieds, 6 m/20 pieds, 9 m/30 pieds...)

Si la pression atmosphérique est inférieure à 620 mbar (8,99 psi) (altitude supérieure à 4100 m/13450 pieds au-dessus du niveau de la mer), l'Aladin H passe automatiquement en mode profondimètre, et les données de décompression ne sont ni calculées ni affichées. De plus, le planificateur de plongée n'est plus disponible.

Pour plus d'informations sur la plongée en mode profondimètre, veuillez consulter la section suivante.

3.7 Mode profondimètre (Gauge)

Le mode profondimètre ne gère pas le calcul des paliers et ne supervise pas la décompression. La supervision de la ppO_2 max et du CNS $O_2\%$ est également désactivée. En mode profondimètre, l'Aladin H n'affiche pas d'informations sur la formation de microbulles, ou de réglages de mélanges gazeux. Les réglages de la MOD et du niveau de microbulles ne peuvent pas être déterminés, et le planificateur de plongée ne peut pas être sélectionné.

ATTENTION

En mode profondimètre, **TOUTES** les alarmes sonores et visuelles, ainsi que les messages d'attention, sont désactivés, et l'Aladin H affiche la profondeur, le temps en plongée, la pression du bloc et la profondeur maximale.

3.7.1 Activation et désactivation du mode profondimètre

Le mode profondimètre peut être activé et désactivé en surface, lorsqu'il n'y a pas de désaturation ni de plongée en mode profondimètre au cours des 48 heures qui précèdent.

ATTENTION

- Les plongées en mode profondimètre sont effectuées à vos propres risques !
- Après une plongée en mode profondimètre, l'Aladin H ne peut pas être utilisé comme ordinateur de plongée pendant 48 heures.



1. Depuis l'affichage de plongée, une pression prolongée sur le bouton de droite fait apparaître le menu « GAS » (gaz). Appuyez 3 fois sur le bouton de droite, et le menu « GAUGE » (profondimètre) s'affiche. Si l'Aladin H affiche « --- », le mode profondimètre ne peut pas être activé ou désactivé sans réinitialisation de la désaturation. L'Aladin H affiche « --- » pendant 48 heures après une plongée en mode profondimètre et tant qu'il reste du temps de désaturation après une plongée en mode ordinateur.
2. Confirmez par une pression prolongée du bouton de droite que vous désirez activer ou désactiver le mode profondimètre. À ce moment, « ON » ou « OFF » se mettent à clignoter.
3. Par des pressions sur les boutons de droite ou de gauche le mode va alterner entre « ON » (mode profondimètre) et « OFF » (mode plongée).
Choisir : ON.
4. Confirmez votre choix par une pression prolongée du bouton de droite. (Sans confirmation de votre part, l'affichage disparaîtra au bout de 3 minutes et votre saisie ne sera pas prise en compte).

3.7.2 Plonger en mode profondimètre

Les informations suivantes sont affichées en mode profondimètre :

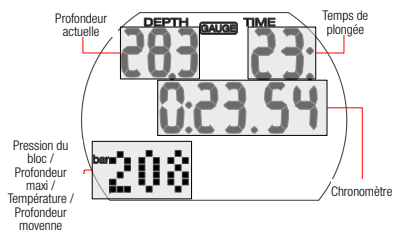

Lors d'une plongée en mode profondimètre, en appuyant sur le bouton de droite vous pouvez faire défiler la pression du bloc, la profondeur maximale, la température, la profondeur moyenne, l'heure de la journée puis revenir à la pression du bloc. En appuyant sur le bouton de gauche, vous pouvez redémarrer le chronomètre. Cela crée aussi un signet.

La profondeur moyenne est continuellement mise à jour, et représente la moyenne de la profondeur en fonction de la durée écoulée depuis le début de la plongée. Vous pouvez réinitialiser la valeur moyenne de profondeur par une pression prolongée du bouton de droite. Cela crée aussi un signet.

Chronomètre

En mode profondimètre, après l'immersion l'Aladin H surveille automatiquement le temps de plongée, et en même temps il active le chronomètre. Le chronomètre fonctionne pendant un maximum de 24 heures.

- Une pression sur le bouton de gauche réinitialise le décompte et fait repartir le chronomètre de zéro.
- Chaque départ (redémarrage) du chronomètre génère un signet.

3.7.3 Après une plongée en mode profondimètre



L'Aladin H affiche le temps restant pendant lequel il ne pourra pas être utilisé en mode ordinateur. Une fois que la période d'attente est terminée, le mode profondimètre peut être désactivé manuellement.

Le temps d'interdiction de vol après une plongée en mode profondimètre est de 48 heures. Le temps de désaturation ne sera pas affiché.

3.8 Plongée avec niveaux de microbulles (MB)

Les microbulles (MB) sont de toutes petites bulles qui peuvent se former dans le corps d'un plongeur, lors de n'importe quelle plongée, et se dissipent naturellement pendant la remontée et à la surface après une plongée. Les plongées effectuées sans décompression, ou le respect des paliers en cas de plongées avec décompression, n'empêchent pas la formation de microbulles dans le système veineux circulatoire.

Les microbulles dangereuses sont celles qui migrent dans la circulation artérielle. Les raisons de la migration depuis la circulation veineuse vers la circulation artérielle peuvent être dues à la présence d'une grande quantité de microbulles dans les poumons. SCUBAPRO a muni l'Aladin H d'une nouvelle technologie qui contribue à protéger les plongeurs de ces microbulles.

Avec l'Aladin H, vous pouvez choisir – en fonction de vos besoins spécifiques – un niveau de MB qui vous donne une protection contre les microbulles. Plonger avec des niveaux de microbulles exige des paliers supplémentaires lors de la remontée (paliers de niveau), la remontée est ralentie et le corps dispose de plus de temps pour désaturer. Cela agit pour contrer la formation de microbulles et améliore la sécurité.

L'Aladin H possède 6 niveaux de microbulles (L0 à L5). Le niveau L0 correspond au célèbre modèle de décompression ZH-L16 ADT de SCUBAPRO, et ne demande pas de paliers de niveau pour

contre la formation de microbulles. Les niveaux L1 à L5 offrent une protection supplémentaire contre la formation de microbulles, avec le niveau L5 qui offre la meilleure protection.

De la même façon que pour l'affichage des informations au cours des plongées avec paliers de décompression, ou au cours des plongées sans palier, l'Aladin H affiche la profondeur et la durée du premier palier de niveau, ainsi que la durée totale de la remontée dès que la durée de plongée sans palier MB est écoulée. Du fait que la durée sans palier MB est plus courte qu'une plongée ordinaire sans palier de décompression, un plongeur utilisant ces niveaux sera contraint d'effectuer un palier (palier de niveau) plus rapidement qu'un plongeur qui utilise le niveau L0.

Si vous ignorez un palier de niveau exigé, l'Aladin H passera simplement à un niveau de microbulles plus bas. En d'autres mots, si vous choisissez le niveau L4 avant la plongée, mais qu'au cours de celle-ci vous ignorez les paliers recommandés pour le niveau L4, l'Aladin H va automatiquement régler le niveau à L3 ou moins encore.

3.8.1 Comparaison de plongées avec un niveau de MB à L0 et avec un niveau de MB à L5

Lorsque deux ordinateurs Aladin H sont utilisés simultanément, un appareil est réglé par exemple sur un niveau de microbulles MB de L5, l'autre sur L0. La durée de plongée sans décompression est raccourcie pour l'appareil sur L5 et des paliers de niveau supplémentaires seront nécessaires avant que le plongeur ne doive effectuer un palier de décompression. Ces paliers de niveau supplémentaires contribuent à la dissipation des microbulles.

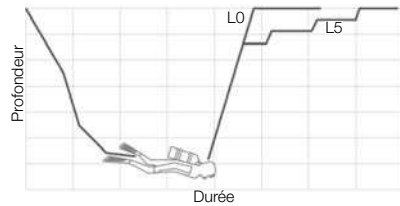

3.8.2 Terminologie

Ce chapitre traite exclusivement de la terminologie, et des fonctions d'affichage utilisées lors d'une plongée avec des niveaux de microbulles MB.

Affichage au cours de la phase sans palier de MB

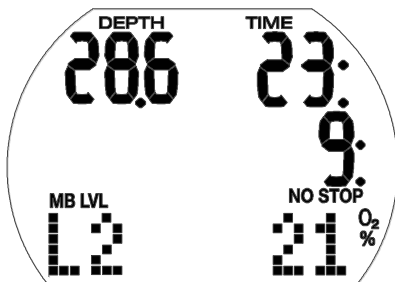
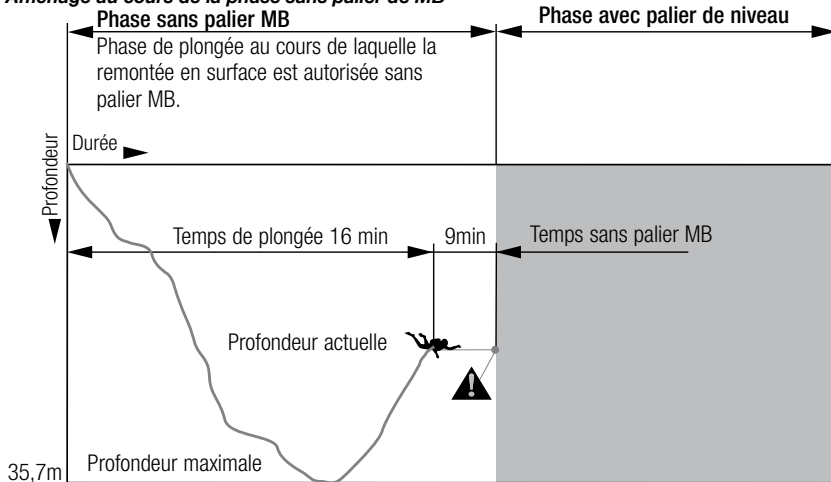

Affichage au cours de la phase avec palier de MB

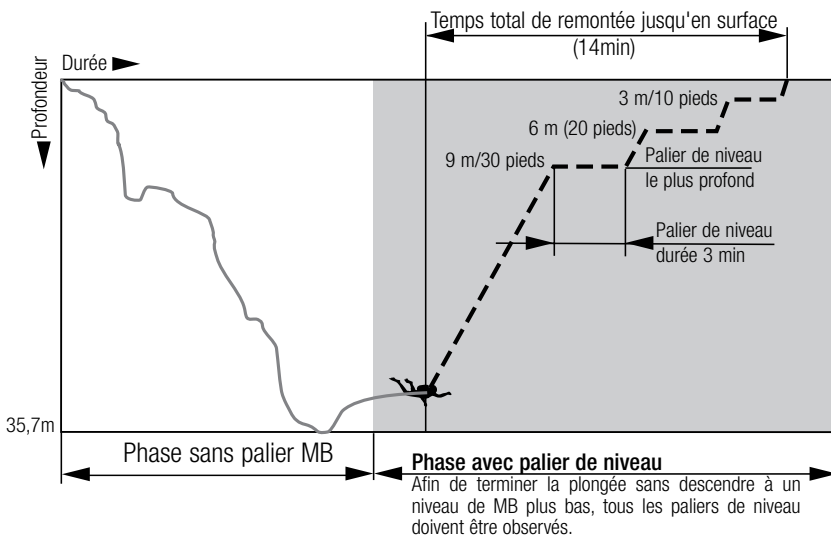

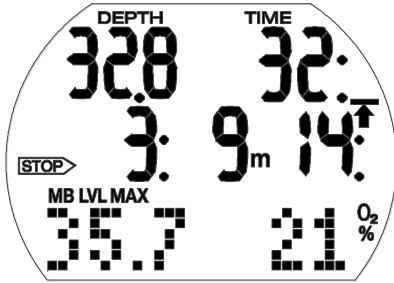

3.8.3 Préparation à une plongée avec niveaux de MB

Réglage du niveau de microbulles (MB)

Pour changer le niveau de MB, consultez le chapitre : **RÉGLAGES**, section : Réglage du niveau de microbulles (MB)

NOTE : les niveaux de MB ont une influence sur le planificateur de plongée.

3.8.4 Fonctions lors d'une plongée avec niveaux de MB

Information de palier de niveau

Temps sans palier MB

Lorsque vous plongez avec des niveaux de microbulles entre L1 et L5, l'Aladin H affiche le temps de plongée sans palier microbulles au lieu du temps sans palier de décompression normal. À l'intérieur du temps sans palier microbulles, aucun palier de niveau n'est requis.

Les mots « NO STOP » et le symbole de niveau de MB s'affichent. Le temps restant sans qu'un palier de MB soit exigé s'affiche en minutes.

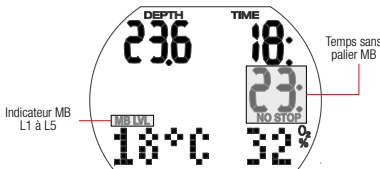

NOTE :

- les informations et les alarmes de temps sans palier MB, et celles du temps restant sans palier classique sont les mêmes.
- Le temps restant sans palier pour L0 s'affiche en appuyant cinq fois sur le bouton de droite.
- De façon générale, quel que soit le niveau de MB, nous conseillons d'effectuer une remontée lente sur les derniers mètres/pieds.

Palier de niveau

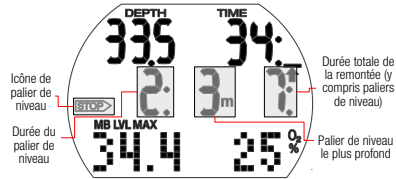

Lors de l'entrée en mode palier de niveau, les mots « NO STOP » disparaissent et la flèche STOP s'affiche. La flèche STOP clignote pendant 8 secondes, et un bip sonore d'attention se déclenche. Afin de terminer la plongée sans descendre à un niveau de MB plus bas, tous les paliers de niveau doivent être observés.

Le palier de niveau le plus profond est affiché, en mètres/pieds. L'affichage « 2: 3m » signifie qu'un palier de niveau de 2 minutes à une profondeur de 3 mètres (10 pieds) doit être effectué. Les informations de décompression relatives à L0 sont affichées sur un écran secondaire (voir le chapitre : **Plonger avec votre Aladin H**, section : Informations de décompression).

Lorsqu'un palier de niveau a été effectué, le palier de niveau suivant – s'il existe – s'affiche. Lorsque tous les paliers de niveau ont été observés, la flèche STOP s'efface et « NO STOP » réapparaît. L'indication du temps montre de nouveau le temps de plongée sans palier MB.

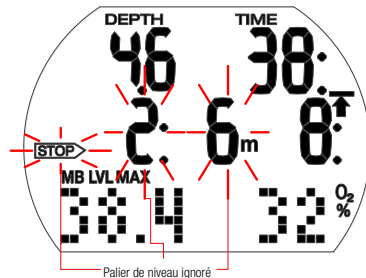

⚠ ATTENTION

Le message d'attention « Level Stop Ignored » (palier de niveau ignoré) est activé si le palier de niveau demandé n'est pas observé. Un bip* d'attention se déclenche, et la flèche STOP, la profondeur et la durée du palier ignoré se mettent à clignoter.

Pour terminer la plongée sans devoir repasser à un niveau de MB plus bas, vous devez descendre à la profondeur prescrite immédiatement !

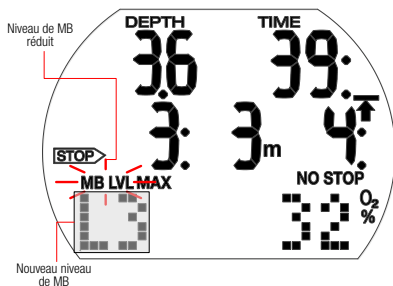

⚠ ATTENTION

L'avertissement « MB Level Reduced » (niveau de MB réduit) est activé lorsque le plongeur remonte à plus de 1,5 m (5 pieds) au-dessus du palier de niveau exigé. L'Aladin H réduit alors le niveau de MB, un bip* d'attention se fait entendre, et le nouveau niveau de MB s'affiche dans le coin en bas à gauche. Afin de terminer la plongée sans descendre encore à un niveau de MB plus bas, le nouveau palier de niveau doit être observé.

**Il est possible de supprimer les bips d'attention. Voir chapitre : Réglages, section : Activation et désactivation du son.*

Durée totale de remontée

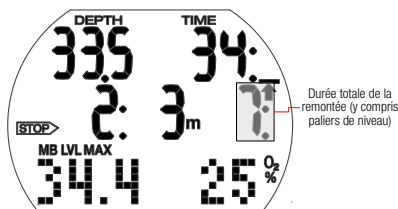

L'Aladin H affiche les informations de paliers de niveau et la durée totale de la remontée. Cela inclut la durée de la remontée ainsi que tous les paliers de niveau.

👉 **NOTE** : la durée totale de la remontée est calculée sur la base de la vitesse de remontée prescrite. La durée totale de la remontée peut être sujette à des modifications si la vitesse de remontée n'est pas idéale (100 %).

Obligation de décompression

L'Aladin H calcule et affiche les paliers de niveau afin de réduire la formation de microbulles, mais il calcule aussi les données de décompression du plongeur.

⚠ ATTENTION

Évitez les plongées avec décompression lorsque vous plongez avec des niveaux de MB.

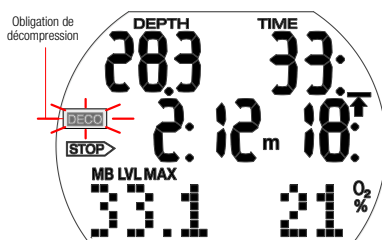

Comment éviter les paliers de décompression :

- vérifiez les temps de plongée sans décompression classique en appuyant sur le bouton de droite jusqu'à ce que L0 s'affiche.

⚠ ATTENTION

Au début du passage en phase de décompression, un bip d'attention se fait entendre et le symbole clignote pendant 8 secondes. De manière à éviter une plongée avec de longs paliers de décompression, il vous est recommandé de remonter de quelques mètres/pieds lorsque vous voyez ce message.

Si les paliers de décompression deviennent obligatoires, le symbole « DECO » s'affiche. La durée totale de la remontée inclura aussi maintenant un palier de décompression.

Palier de niveau et palier de décompression

Lorsque la profondeur du palier de niveau est égale à celle du premier palier de décompression obligatoire, et que vous êtes à moins de 1,5 m (5 pieds) du palier lui-même, l'Aladin H affiche « STOP DECO » et « STOP » (palier de niveau). L'indication de durée se réfère à la durée du palier de niveau.

Dans la mesure où les paliers de niveau sont plus restrictifs que les paliers de décompression,

lorsque toutes les obligations de décompression ont été observées, l'affichage passe de « STOP DECO » à « STOP » seulement.

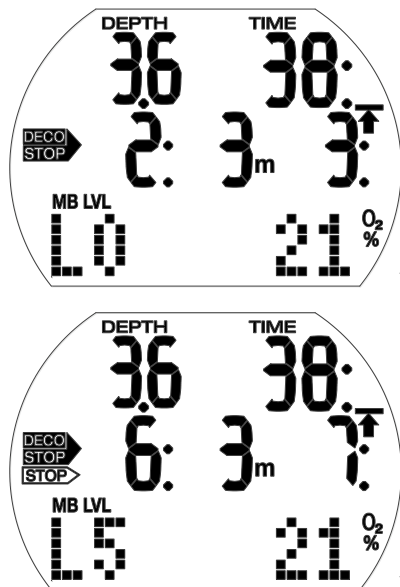

3.8.5 Terminer une plongée avec niveaux de MB

Une plongée avec des niveaux de MB se termine de la même façon qu'une plongée sans niveau de MB (voir le chapitre : **Plonger avec votre Aladin H**, section : **Compte à rebours de palier de sécurité**) sauf pour les exceptions suivantes :

Si le niveau de MB a été réduit au cours de la plongée, l'Aladin H affiche un symbole clignotant de niveau de MB, et la MB actuelle pendant cinq minutes après avoir atteint la surface. La plongée est alors achevée, et l'Aladin H passe en mode utilisateur, avec le niveau de MB qui revient à la valeur d'origine du réglage de MB.

Plongées successives et niveaux de MB : si au cours d'une plongée un palier de niveau est ignoré, et que le plongeur commence une autre descente peu de temps après, l'Aladin H peut immédiatement exiger des paliers de niveau. Afin de terminer la plongée avec le niveau de MB initialement sélectionné, tous les paliers de niveau doivent être observés.

3.9 PDIS (palier intermédiaire dépendant du profil)

3.9.1 Introduction aux PDIS

Le principal objectif d'un ordinateur de plongée est de suivre votre absorption d'azote et de recommander une procédure de remontée en sécurité. Lorsque vous plongez dans les limites dites « sans palier », cela signifie qu'à la fin de la plongée vous pouvez remonter directement vers la surface – en respectant une vitesse de remontée raisonnable – alors que lors d'une plongée en dehors des limites « sans palier » (c'est à dire lors d'une plongée « avec décompression »), vous devez effectuer des arrêts à certaines profondeurs afin de laisser le temps nécessaire pour que votre corps élimine l'excédent d'azote avant que vous ne terminiez la plongée.

Dans les deux cas, il peut être préférable de s'arrêter quelques minutes à une profondeur intermédiaire entre la profondeur maximale atteinte lors de la plongée et la surface, ou, dans le cas d'une plongée avec décompression, entre la profondeur maximale atteinte et le premier palier de décompression (le plus profond).

Un palier intermédiaire de ce type est profitable dès que la pression ambiante à cette profondeur est suffisamment basse pour que votre corps rejette de l'azote, même si le gradient de pression est très faible. Dans une telle situation, vous pouvez encore nager le long du récif et profiter de votre plongée, pendant que votre corps rejette lentement l'azote.

À une époque récente, les paliers qu'on appelle « profonds » ont été introduits dans certains ordinateurs de plongée et sur certaines tables, définis comme étant effectués à une profondeur située à la moitié de la distance entre la profondeur maximale atteinte et la surface (ou au palier de décompression le plus profond). Passer 2 ou 15 minutes à 30 mètres (100 pieds) exigerait le même palier profond à 15 m (50 pieds).

Avec le PDIS, on le devine, l'Aladin H interprète votre profil de plongée et suggère un palier intermédiaire qui dépend de votre absorption d'azote jusqu'à présent. Le palier PDI va donc changer au cours de la plongée, pour refléter la situation qui change continuellement à l'intérieur de votre corps. De la même façon, le PDIS va tenir compte du calcul de l'azote accumulé lors des plongées précédentes, il dépend donc également du fait que des plongées puissent se succéder. Les paliers profonds classiques ignorent complètement ces éléments.

Le schéma suivant quantifie la durée du palier PDI et illustre sa dépendance à l'absorption

cumulée de l'azote pour deux exemples de profils de plongée. Ce schéma démontre également la différence de concept entre le PDIS et les paliers profonds qui sont plutôt rudimentaires.

En l'occurrence, le schéma compare deux profils de plongée ayant une profondeur maximale de 40 m (132 pieds), mais qui sont par ailleurs très différents. Le profil 1 reste à 40 m (132 pieds) pendant 7 minutes, puis remonte à 30 m (100 pieds) pendant 3 minutes, et passe ensuite 12 minutes à 20 m (65 pieds). Le profil 2 reste moins de deux minutes à 40 m (132 pieds), puis remonte à 21 m (69 pieds) et y reste pendant 33 minutes. Les deux profils représentent des plongées sans palier, juste à la limite de passer en plongées avec décompression.

La ligne continue représente la profondeur du palier PDI telle qu'elle est affichée à l'écran de l'ordinateur au cours de la plongée du profil 1, la ligne en pointillés représente la profondeur du

palier PDI telle qu'elle est affichée à l'écran de l'ordinateur au cours de la plongée du profil 2. On peut constater que la profondeur du palier PDI affichée augmente au fur et à mesure que l'azote est accumulé dans le corps, mais que la variation est très différente d'une plongée à l'autre du fait de l'exposition différente des deux profils. Le palier PDI est effectué à 25 minutes pour le profil 1, à 37 minutes pour le profil 2, dans les deux cas suivis du palier de sécurité à 5 m (15 pieds).

La ligne avec des petits points pleins représente par contre la profondeur de palier profond qui serait affichée en suivant la méthode classique, qui serait la même pour les deux profils de plongée. Les paliers profonds ignorent complètement les données de la plongée elle-même, excepté la profondeur maximale.

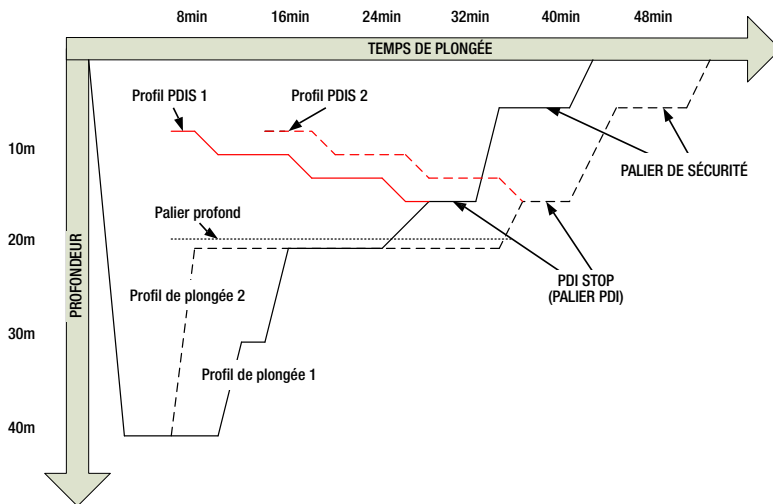

3.9.2 Comment fonctionne le PDIS ?

Le modèle mathématique qui calcule la décompression sur l'Aladin H, appelé ZH-L16 ADT MB PMG, suit votre état de décompression en divisant votre corps en 16 compartiments, et suit mathématiquement l'absorption et le rejet de l'azote dans chacun, d'après les lois physiques adéquates. Les différents compartiments représentent les parties de votre corps, comme le système nerveux central, les muscles, les os, la peau et ainsi de suite.

La profondeur du palier PDI est calculée comme étant celle à laquelle le compartiment le plus rapide du calcul de décompression passe de l'absorption au rejet, et il est demandé au plongeur d'effectuer un palier de 2 minutes au-dessus de la profondeur affichée (c'est l'inverse d'un palier de décompression, où on vous demande de rester juste au-dessous de la profondeur affichée). Lors de ce palier intermédiaire, le corps n'absorbe plus d'azote dans le compartiment le plus rapide, mais en rejette (bien qu'avec un gradient de pression très faible). Cela, en combinaison avec la pression ambiante relativement haute, inhibe la formation de bulles.

Il faut noter que les quatre compartiments les plus rapides, avec des périodes allant jusqu'à 10 minutes, respectivement, ne sont pas pris en compte pour la détermination de la profondeur du palier PDI. Ceci est dû au fait que ces compartiments ne sont les plus rapides que pour des plongées très courtes, pour lesquelles un palier intermédiaire n'est pas requis.

 **NOTE** : le palier PDI n'est pas obligatoire et il ne remplace PAS le palier de sécurité de 3 à 5 minutes à 5 m/15 pieds.

ATTENTION

Même lorsque vous effectuez un palier PDI, vous DEVEZ effectuer un palier de sécurité à 5 m/15 pieds, pendant 3 à 5 minutes. Effectuer un palier de 3 à 5 minutes à 5 m/15 pieds à la fin de toute plongée est toujours la meilleure chose que vous puissiez faire pour vous-même !

3.9.3 Considérations particulières lorsque vous plongez avec plus d'un mélange gazeux

Passer à un mélange ayant une concentration en oxygène plus importante influence le palier PDI. Cela doit être pris en compte, du fait de la nature prédictive de la gestion des plongées multigaz par l'algorithme ZH-L16 ADT MB PMG.

Lorsque vous plongez avec plus d'un mélange gazeux, l'Aladin H affiche la profondeur du palier PDI en fonction des règles suivantes :

- Si le palier PDI calculé avec le mélange gazeux utilisé dans la partie la plus profonde de la plongée (gaz 1) est plus profond que la profondeur de changement de gaz, alors c'est cette valeur calculée qui est affichée.
- Si le palier PDI calculé pour le gaz 1 est moins profond que la profondeur de passage au gaz d, alors le palier PDI affiché dépend du gaz d.

Dans le cas d'un changement de gaz omis, l'Aladin H revient au palier PDI correspondant au mélange que vous respirez réellement.

3.9.4 Plongée avec les paliers PDI

 **NOTE** : pour utiliser la fonction PDIS, vous devez l'activer (voir chapitre : **Réglages**, section : **Réglage du PDIS**).

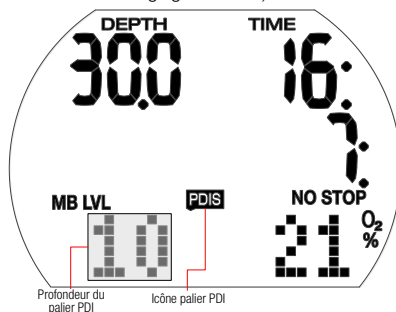

Lorsque le palier PDI calculé est à une profondeur supérieure à 8 m/25 pieds, l'Aladin H l'affiche et continue à le faire jusqu'à ce que vous arriviez à la profondeur affichée lors de la remontée. La valeur affichée change lors de la plongée, puisque l'Aladin H suit votre absorption d'azote dans les 16 compartiments, et met à jour la profondeur du PDIS en conséquence, afin de refléter les données optimales à tout moment.

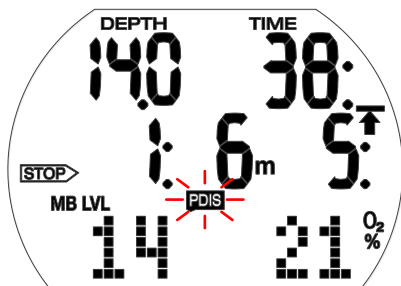

La profondeur du PDIS est affichée dans le coin en bas à gauche, avec l'icône PDIS. Lors d'une plongée sans palier, dès que vous atteignez cette profondeur lorsque vous remontez, un compte à rebours de 2 minutes apparaît à la place du temps restant pour la plongée sans palier, avec la mention STOP. De plus, le mot PDIS clignote. Vous pouvez vous retrouver dans l'une de ces trois situations :

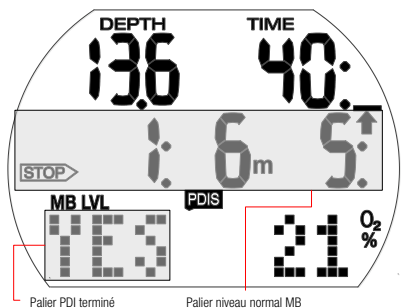

Palier PDI terminé

Palier niveau normal MB

- vous avez passé 2 minutes à une plage de profondeur de 3 m/10 pieds au-dessus de la profondeur indiquée. Le compte à rebours disparaît et la valeur du PDIS est remplacée par l'affichage du mot YES (oui), qui vous indique que vous avez effectué le palier PDI.
- vous êtes descendu(e) de plus de 0,5 m/2 pieds en dessous du niveau du palier PDI. Le compte à rebours disparaît, et réapparaît de nouveau en commençant à 2 minutes lorsque vous remontez à la profondeur du palier PDI.
- vous êtes remonté(e) de plus de 3 m / 10 pieds au-dessus du niveau du palier PDI. La valeur du PDIS et le compte à rebours sont remplacés par le mot NO (non), qui indique que vous n'avez pas effectué le palier PDI.

Si Aladin H affiche une obligation de décompression lorsque vous atteignez la profondeur du PDIS lors d'une remontée, toutes les règles s'appliquent de la même façon, mais le compte à rebours de 2 minutes fonctionne en arrière-plan et n'est pas affiché à l'écran. L'icône du PDIS clignotera cependant pour vous indiquer que vous êtes dans la plage du PDIS.

 **NOTE** : aucun avertissement ne sera émis par l'Aladin H en cas de palier PDI non effectué.

Lorsque vous plongez avec des niveaux de microbulles, le PDIS suit les mêmes règles que celles décrites ci-dessus. Les niveaux de microbulles introduisent cependant des paliers plus précoces et plus profonds que ceux exigés par l'algorithme de base L0. C'est pourquoi l'affichage du PDIS peut être retardé, et pour certaines plongées il est possible qu'il ne soit pas du tout affiché. Ce serait par exemple le cas si vous plongiez à l'air (21 % d'oxygène) avec un niveau de microbulles sur L5.

3.10 Plonger avec 2 ou 3 mélanges gazeux

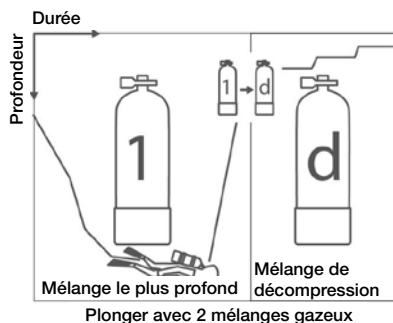

NOTE : le chapitre suivant traite des caractéristiques de la plongée avec 2 ou 3 mélanges gazeux. Au cas où vous utiliseriez 2 mélanges gazeux (gaz 1 et d), ignorez simplement les descriptions du gaz 2.

L'Aladin H vous permet d'utiliser jusqu'à trois mélanges nitrox différents au cours d'une même plongée. La bouteille 1 contient le mélange de fond (gaz 1), la bouteille 2 le mélange de transit et la bouteille d contient le mélange de décompression (gaz d).

Réglage du mélange gazeux et de la profondeur à laquelle le changement de mélange gazeux s'opérera

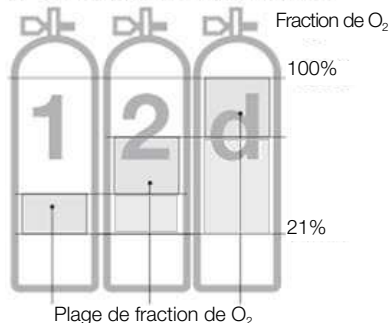

Au cours des plongées avec 2 ou 3 mélanges gazeux, le mélange de fond (gaz 1) contient le plus faible pourcentage d'oxygène, et le gaz d la plus forte. L'Aladin H accepte uniquement les réglages correspondant à cet ordre.

⚠ ATTENTION

Pour les mélanges gazeux ayant un pourcentage d'oxygène de 80 % ou plus, la ppO_2 est fixée à 1,6 bar et ne peut être modifiée en aucune façon.

Procédure :

- Pour régler le pourcentage d'oxygène et la PP_{O_2} max (MOD) du gaz 1 (mélange de fond), consultez le chapitre : **Réglages**, section : **Gas (menu des gaz)**.
- Répétez le processus pour le gaz 2 et pour le gaz d. Notez que dans ce cas, les MOD résultantes correspondent aux profondeurs auxquelles vous prévoyez de passer du gaz 1 au gaz 2 et du gaz 2 au gaz d lors de la phase de remontée.
- Si vous réglez les gaz 2 et d sur « --O₂% », l'Aladin H calculera la plongée en prenant uniquement en compte le gaz 1.

L'Aladin H n'acceptera les profondeurs de passage des gaz (MOD gaz 2 / gaz d) que lorsque la pression partielle d'oxygène maximale (ppO_2 max) n'est pas dépassée.

NOTE :

- au cours de la remontée, un message d'attention sonore et visuel indiquera que vous avez atteint la profondeur qui demande le passage au gaz 2 ou au gaz d.
- Sans confirmation de votre part, l'affichage disparaîtra au bout de 30 secondes et votre saisie ne sera pas prise en compte.
- Si le pourcentage en oxygène du gaz 2 / gaz d est réglé sur une valeur différente de « -O₂% », en mode surface et jusqu'à une profondeur de 0,8 m/3 pieds, l'Aladin H affichera « 2G » ou « 3G » dans le coin en bas à droite de l'affichage, au lieu d'une valeur en pourcentage.

NOTE :

- si vous plongez occasionnellement au nitrox, vous pouvez utiliser le temps de réinitialisation automatique du nitrox vers l'air normal. Après la réinitialisation, le pourcentage en oxygène du gaz 1 est fixé à 21 %, les pourcentages en oxygène des gaz 2 et d affichent « -- O₂% » (plongée avec un seul gaz).

Fonctions lors d'une plongée avec 2 ou 3 mélanges gazeux

⚠ ATTENTION

Plonger avec deux ou trois mélanges gazeux représente un risque beaucoup plus important que de plonger avec un seul mélange, et les erreurs du plongeur peuvent aboutir à des blessures graves ou mortelles.

Lors de plongées avec plusieurs mélanges gazeux, faites bien attention à toujours respirer dans la bouteille à partir de laquelle vous voulez vraiment respirer. Marquez toutes vos bouteilles et tous vos détendeurs de manière à ne jamais pouvoir les mélanger quelles que soient les circonstances ! Avant chaque plongée et après avoir changé de bouteille, assurez-vous que chaque mélange gazeux est positionné sur la valeur correcte pour la bouteille correspondante.

Pronostic prédictif de décompression

Le calcul des données de décompression est basé sur l'hypothèse que le(s) changement(s) de mélange(s) gazeux est (sont) effectué(s) à la (aux) profondeur(s) de passage préalablement sélectionné(s) (MOD gaz 2/gaz d). Si vous ignorez un changement requis, ou effectuez son changement avec retard, l'Aladin H réajuste les calculs de décompression en fonction de cela. Dans le cas d'un changement ignoré, l'ordinateur de plongée base alors ses calculs sur l'hypothèse que vous allez remonter en surface sans utiliser le gaz proposé.

Affichages alternatifs au cours d'une plongée avec deux gaz

1. L'affichage par défaut affiche le pronostic prédictif de décompression, qui considère que le plongeur va passer au gaz de décompression à la profondeur de passage spécifiée. Dans le coin en bas à gauche la pression du bloc s'affiche, avec O₂% ou CNS% lorsque celle-ci est supérieure à 50 % dans le coin de droite
2. Avec une pression sur le bouton de droite, la température et le CNS% actuel s'affichent sur la ligne du bas. Le CNS% expire après 5 secondes, alors que la température reste affichée.
3. Lorsque vous appuyez sur le bouton de droite, « GAS 1 » (gaz 1), « GAS 2 » (gaz 2) ou « GAS d » (gaz d) s'affichent sur la ligne du milieu pour indiquer le gaz actuellement actif, et la MOD s'affiche dans le coin en bas à gauche. « GAS 1 », « GAS 2 » ou « GAS d » expirent après 5 secondes sauf si vous appuyez de nouveau sur le bouton de droite.
4. Appuyer sur le bouton de droite une fois de plus fait afficher O₂% du mélange gazeux

en cours d'utilisation dans le coin en bas à droite, et les informations de décompression au cas où la plongée s'achèverait avec le gaz actuellement utilisé (pas de passage au gaz 2/au gaz de décompression). Ce sont les calculs que l'Aladin H utiliserait au cas où, ayant atteint la(les) profondeur(s) du changement de gaz, le plongeur ne confirmerait pas ce(s) passage(s). Les informations de décompression et O₂% clignotent.

5. Si un niveau de MB plus grand que L0 est actif, appuyer sur le bouton de droite une fois de plus affiche les informations prédictives de décompression, et dans le coin en bas à gauche, le niveau de MB actuellement activé.
6. Appuyer de nouveau sur le bouton de droite affiche les informations prédictives de décompression relatives à L0, ainsi que le symbole L0 en bas à gauche
7. Une pression de plus sur le bouton de droite affiche les informations de décompression de L0 si seul le gaz actuel est utilisé, avec les informations de décompression et O₂% du gaz actuel qui clignotent.
8. Une pression supplémentaire sur le bouton de droite fait afficher l'heure du jour sur la ligne du milieu.

☞ NOTE : tous les affichages arrivent à expiration après 5 secondes et l'écran par défaut s'affiche de nouveau. Les seules exceptions sont la pression du bloc, la RBT avec 15 secondes, boussole avec une expiration de 5 à 60 secondes ou en mode marche/arrêt par pression.

Changement de gaz

☞ NOTE : après l'immersion, l'Aladin H sélectionne automatiquement le gaz 1

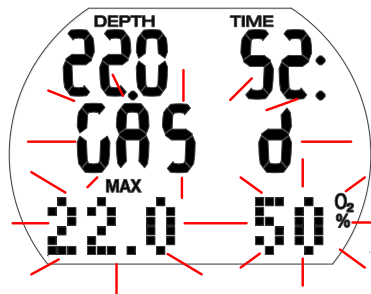

⚠ ATTENTION

Lorsqu'au cours d'une remontée, une profondeur de changement est atteinte (MOD gaz 2 ou d), un signal sonore se déclenche et « GAS 2 »/« GAS d », la MOD et O₂% clignotent pendant 30 secondes.

Procédure :

1. Passez au détendeur du gaz 2/gaz d et commencez à respirer.
2. Confirmez le changement par une pression prolongée du bouton de droite dans les 30 secondes. « GAZ 2 »/« GAS d » et le pourcentage d'oxygène du gaz 2/gaz d s'affichent pendant 5 secondes sans clignoter.

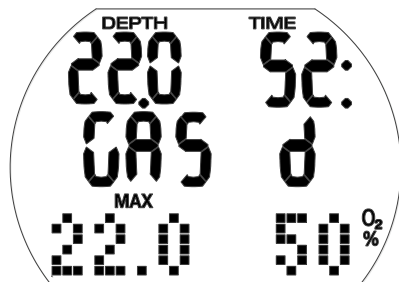

Pour interrompre le processus de passage à tout moment, appuyez sur le bouton de droite jusqu'à ce que le gaz d'origine soit de nouveau activé, ou ne confirmez pas le processus de changement de gaz.

Pas de changement du mélange gazeux :

si vous ne confirmez pas le changement de mélange gazeux, ou interrompez le processus de changement en appuyant sur le bouton de droite, l'Aladin H affiche « GAZ 1 »/« GAS 2 », la MOD et le pourcentage d'oxygène pendant 5 secondes. L'Aladin H continue de calculer avec seulement gaz 1/ gaz 2 et adapte les calculs de décompression suivant cela.

 **NOTE :** après que les calculs de décompression se soient réajustés pour refléter un passage manqué, si vous dépassez de nouveau la profondeur du passage (MOD du gaz 2 ou du gaz d), l'Aladin H revient au calcul de décompression qui prend également en compte le gaz 2/gaz d, puisque comme vous devez remonter, vous aurez une nouvelle occasion d'effectuer le changement lorsque la profondeur adéquate est atteinte.

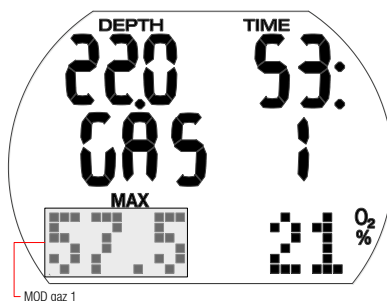

Changement de gaz tardif ou manuel :

vous pouvez effectuer un changement exigé vers le gaz 2/gaz d jusqu'à ce que vous arriviez à la surface.

Procédure :

1. Lancez le processus de changement de gaz par une pression prolongée sur le bouton de droite.
L'Aladin H affiche « GAZ 2 »/« GAS d », la MOD et le pourcentage d'oxygène du gaz 2/ gaz d clignotent pendant 30 secondes. Par une pression sur le bouton de droite, vous pouvez sélectionner « GAZ 2 », « GAS d » ou « GAS 1 ».
2. Passez au détendeur avec le mélange gazeux sélectionné et commencez à respirer.
3. Confirmez le changement par une pression prolongée du bouton de droite. « GAZ 2 », « GAS d » ou « GAS 1 » et son pourcentage d'oxygène est affiché pendant 5 secondes sans clignoter. Le calcul de décompression s'ajustera en conséquence.

Redescendre après un changement pour gaz 2/gaz d :

si après un changement pour le gaz 2/gaz d la profondeur limite d'utilisation (MOD) du gaz 2/gaz d est dépassée, l'avertissement de ppO₂ max s'affiche. Si cela se produit, revenez au gaz 1 ou remontez jusqu'à la MOD du gaz 2/ gaz d. Si vous ne faites pas cela, vous risquez un empoisonnement à l'oxygène.

Procédure :

1. Lancez le processus de changement de gaz par une pression prolongée du bouton de droite.
L'Aladin H affiche « GAZ 1 »/« GAS 2 », la MOD et le pourcentage d'oxygène du gaz 1/ gaz 2 pendant 30 secondes.
2. Par une pression sur le bouton de droite, vous pouvez sélectionner « GAZ 2 », « GAS 1 » ou « GAS d ».
3. Passez au détendeur avec le gaz sélectionné et commencez à respirer.
4. Confirmez le changement par une pression prolongée du bouton de droite. « GAZ 1 », « GAS 2 » ou « GAS d » et son pourcentage

d'oxygène est affiché pendant 5 secondes sans clignoter. Le calcul de décompression s'ajustera en conséquence.

4. FONCTIONS EN SURFACE

4.1 Boussole (Compass)

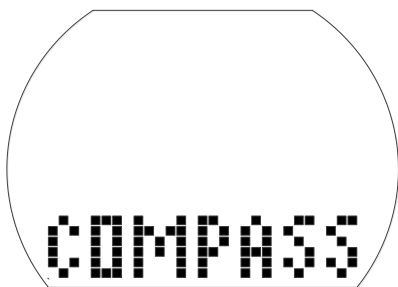
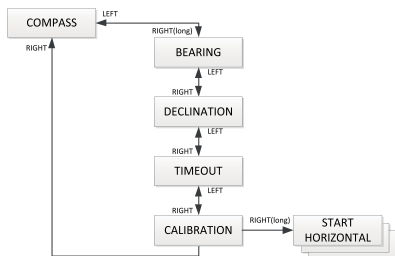

4.1.1 Trouver une direction

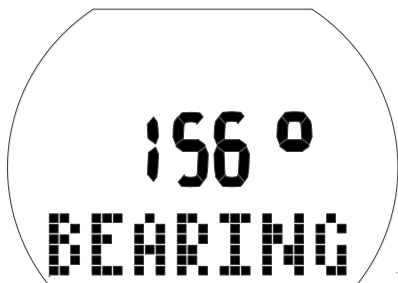

Pour utiliser votre boussole :

- En partant de l'affichage de l'heure du jour, appuyez sur le bouton de gauche ou de droite pour arriver au menu de la boussole (COMPASS), puis effectuez une pression prolongée sur le bouton de droite.
- La fonction boussole est alors activée. Le mot BEARING (cap) s'affiche alors sous le chiffre du cap réel en degrés.

- Une autre pression prolongée sur le bouton de droite affiche la direction du cap (à 12 heures sur l'affichage), sous forme d'un signe « ^ » sous le cap affiché en degrés.

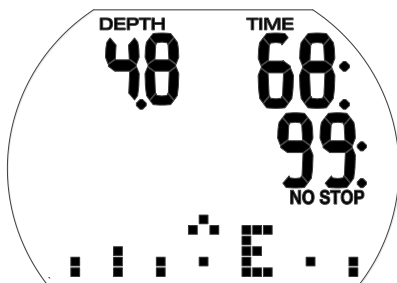

NOTE : au cours d'une plongée, le cap de la boussole s'affiche comme une rose de compas sur l'écran, avec les directions principales N (nord), E (est), S (sud) et W (ouest).

4.1.2 Réglage de la déclinaison

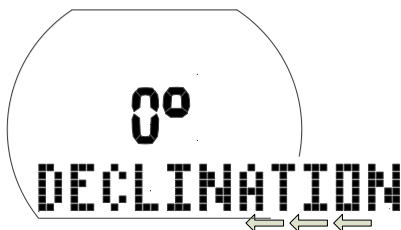

Une boussole pointe vers le nord magnétique de la Terre. Le réglage de la déclinaison permet de corriger l'angle entre le nord magnétique et le pôle nord géographique. La déclinaison dépend de votre situation actuelle sur la surface de la Terre. Pour régler la déclinaison :

- en partant de l'affichage de l'heure du jour, appuyez sur le bouton de gauche ou de droite pour arriver au menu de la boussole (COMPASS), puis effectuez une pression prolongée sur le bouton de droite.
- Appuyez 1 fois sur le bouton de droite pour arriver à l'écran de réglage de la déclinaison, puis effectuez une pression prolongée sur le bouton de droite.
- Appuyez sur le bouton de gauche ou de droite pour sélectionner le degré de déclinaison de votre zone géographique (entre -90 et 90 degrés), puis confirmez votre sélection par une pression prolongée du bouton de droite.
- Effectuez une pression prolongée sur les boutons de droite et de gauche simultanément pour revenir à l'affichage de l'heure du jour.

4.1.3 Réglage de la temporisation

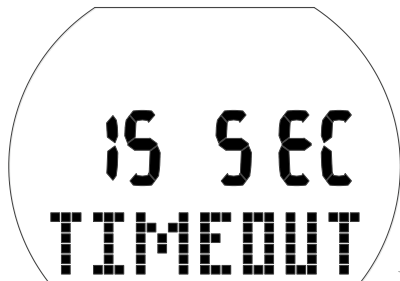

La temporisation de la boussole est la durée pendant laquelle celle-ci s'affiche lorsqu'elle est activée en plongée.

Pour régler la temporisation de votre boussole :

- en partant de l'affichage de l'heure du jour, appuyez sur le bouton de gauche ou de droite pour arriver au menu de la boussole (COMPASS), puis effectuez une pression prolongée sur le bouton de droite.
- Appuyez 2 fois sur le bouton de droite pour arriver à l'écran de réglage de la temporisation (TIMEOUT), puis effectuez une pression prolongée sur le bouton de droite.
- Appuyez sur le bouton de droite ou de gauche pour choisir la durée pendant laquelle vous voulez faire afficher l'écran de la boussole. Vous avez le choix entre 5, 10, 15, 30 et 60 secondes, ou l'utilisation du bouton -poussoir (push on/push off).
- Confirmez votre choix par une pression prolongée du bouton de droite.
- Effectuez une pression prolongée sur les boutons de droite et de gauche simultanément pour revenir à l'affichage de l'heure du jour.

4.1.4 Recalibration de la boussole.

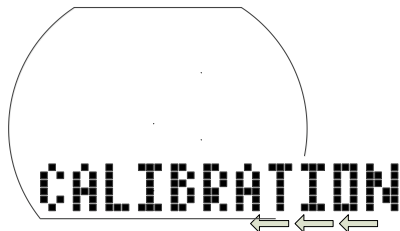

NOTE : avant d'utiliser la boussole, vous devez d'abord la calibrer pour l'adapter à votre lieu géographique. (La boussole doit être recalibrée après chaque changement de pile, ou lorsque vous voyagez vers un autre lieu où le champ magnétique de la Terre est différent.)

Pour calibrer ou recalibrer votre boussole :

- en partant de l'affichage de l'heure du jour, appuyez sur le bouton de gauche ou de droite pour arriver au menu de la boussole (COMPASS), puis effectuez une pression prolongée sur le bouton de droite.
- Appuyez 3 fois sur le bouton de droite pour arriver à l'écran de calibration, puis effectuez une pression prolongée sur le bouton de droite.

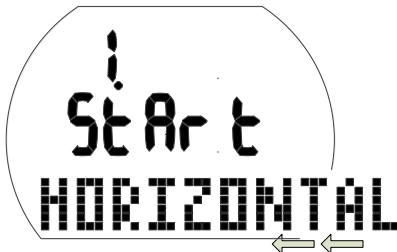

- Positionnez l'Aladin H avec l'affichage vers le haut. Effectuez une pression prolongée sur le bouton de droite.

NOTE : pour obtenir un résultat précis, effectuez la rotation sur une surface parfaitement plane.

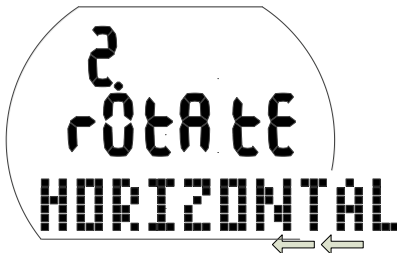

- Faites tourner l'Aladin H horizontalement d'au moins 360°. Effectuez une pression prolongée sur le bouton de droite.

 **NOTE** : pour des résultats précis, il est préférable d'effectuer une rotation lente

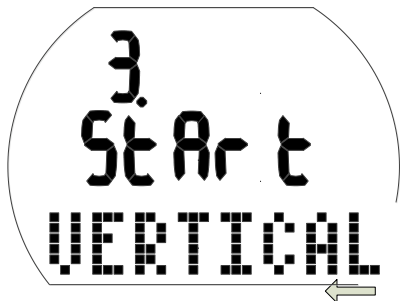

- Positionnez l'Aladin H avec l'affichage vers le côté. Effectuez une pression prolongée sur le bouton de droite.

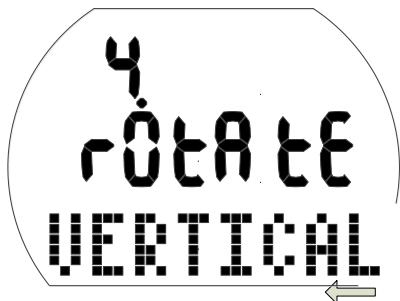

- Faites tourner l'Aladin H horizontalement d'au moins 360°. Effectuez une pression prolongée sur le bouton de droite.



- La calibration de la boussole est maintenant terminée.
- Effectuez une pression prolongée sur les boutons de droite et de gauche simultanément pour revenir à l'affichage de l'heure du jour.

4.2 Planificateur (Planner)

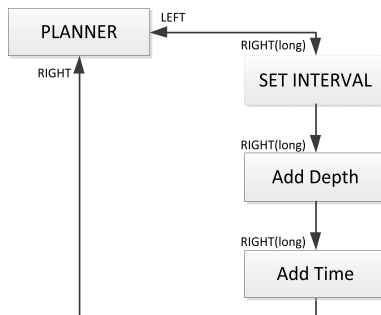

L'Aladin H possède un planificateur de plongée qui permet de prévoir des plongées sans palier et des plongées avec décompression. Les éléments suivants sont inclus afin de constituer la base de la planification de la plongée :

- Pourcentage d'oxygène choisi et MOD.
- Type d'eau choisi.
- Niveau de MB choisi.
- Température de l'eau de la plongée la plus récente.
- Plage d'altitude (le cas échéant).
- Statut de saturation au moment où le planificateur est sélectionné.
- Présupposition : une charge normale d'effort de la part du plongeur et l'observation des vitesses de remontée prescrites.
- Présupposition : le changement vers le gaz 2/ gaz d est effectué à la MOD sélectionnée, du gaz 2/gaz d.

4.2.1 Planifier une plongée sans palier

Pour sélectionner le planificateur de plongée, l'Aladin H doit démarrer en affichage de l'heure du jour.

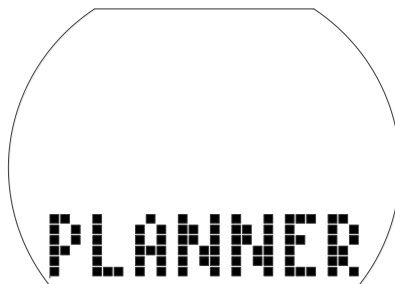

- Appuyez sur le bouton de gauche ou de droite jusqu'à ce que le planificateur de plongée s'affiche (PLANNER). (Le planificateur ne peut pas être sélectionné en mode

profondimètre.) Entrez dans le planificateur de plongée par une pression prolongée du bouton de droite.

- La fenêtre d'entrée de l'intervalle de temps est affichée s'il reste de la désaturation (DESAT) avant que le planificateur ne soit sélectionné. Cet intervalle de surface, qui a lieu entre le moment présent et le début de la plongée qui est prévue, peut être modifié par incréments de 15 minutes, en appuyant sur le bouton de gauche ou de droite.
- L'Aladin H affiche la valeur de $CNSO_2\%$ et la plage d'altitude à laquelle vous ne devez pas aller à la fin de l'intervalle de surface sélectionné.



- Si l'avertissement* d'interdiction de plonger et sa durée ont été affichés, l'Aladin H propose cette durée – arrondie aux 15 prochaines minutes – comme intervalle de surface. Si l'intervalle proposé est raccourci, l'avertissement* d'interdiction de plonger s'affiche.



- Confirmez l'intervalle affiché (si applicable) par une pression prolongée du bouton de droite. S'il ne reste pas de désaturation, une pression prolongée depuis l'écran de planification PLANNER vous mène directement à la planification de la profondeur/sans palier :
- une pression sur le bouton de gauche ou de droite permet de sélectionner la profondeur et le temps de plongée sans palier pour cette profondeur.

- Si un niveau de MB a été sélectionné (L1 à L5), le temps de plongée sans palier MB est affiché.
- Les plongées plus profondes que la MOD du gaz sélectionné (mélange O_2 mix) ne sont pas affichées.
- Si l'option gaz déco a été activée, seule la profondeur entre la MOD du gaz 1 et la MOD du gaz 2 est affichée.

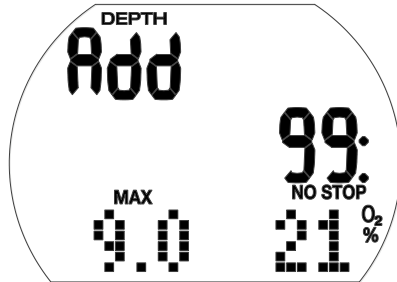

NOTE : l'avertissement d'interdiction de plongée et sa durée sont affichés si l'Aladin H détecte un risque accru du fait de l'accumulation des microbulles.

* Pour plus d'informations et de considérations liées à la sécurité concernant l'interdiction de plonger, consultez le chapitre : **Plonger avec votre Aladin H**, section : **Temps de désaturation, temps d'interdiction de vol, et avertissement d'interdiction de plongée.**

4.2.2 Planifier une plongée avec décompression

1. Activer le planificateur.
2. Régler la profondeur désirée en appuyant sur le bouton de droite ou de gauche, puis confirmer par une pression prolongée du bouton de droite. L'Aladin H affiche la durée de la plongée (temps sans palier + 1 minute) ainsi que les informations de décompression adéquates, ou les données de palier de niveau.
3. « Add » (ajouter) vous demande de régler la durée de la plongée. Cela est effectué par des pressions sur le bouton de gauche ou de droite. L'Aladin H calcule les informations de décompression pour cette durée de plongée fixée. Si un niveau de MB (L1 à L5) est sélectionné, l'Aladin H calcule les données du palier de niveau.

Les valeurs de CNS O₂% supérieures à 199 % seront affichées 199%.

Les durées totales de remontée supérieures à 99 minutes sont affichées « -- ».

Les paliers de décompression plus profonds que 27 m/90 pieds sont affichés : « -- : -- ».

CNS O₂ égal ou supérieur à 75% : le symbole de CNS O₂% se met à clignoter.

CNS O₂ égal ou supérieur à 100% : le symbole de CNS O₂% et la valeur du CNS O₂% clignotent.

Palier de niveau MB plus profond que 27 m /90 pieds : le niveau de MB sera réduit.

4.2.3 Quitter le planificateur

Une pression prolongée sur le bouton de droite alors que l'appareil affiche le temps permet de sortir du planificateur de plongée. Cela est également le cas après trois minutes sans opération.

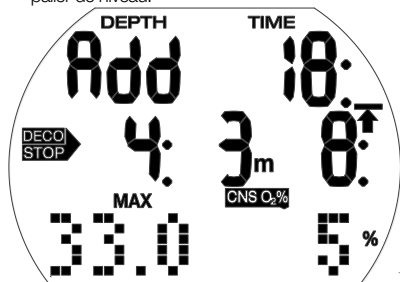

4.3 Carnet de plongée (Dive Log)

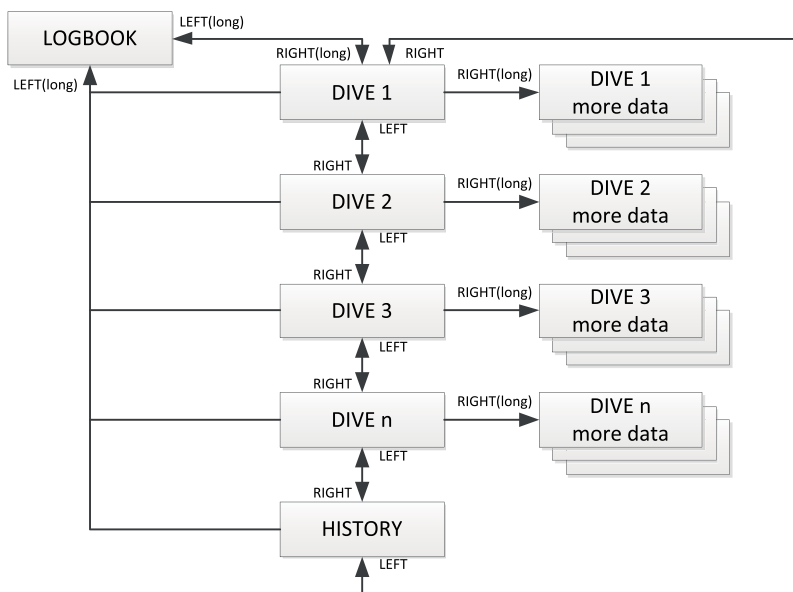

4.3.1 A propos du carnet de plongée

Une plongée est enregistrée dans le carnet de plongée si elle dépasse les 2 minutes. L'Aladin H peut enregistrer les profils correspondant à environ 25 heures de plongée.

Ces informations peuvent être transférées vers un PC avec une interface Bluetooth et le logiciel LogTRAK. Toutes les plongées en mémoire peuvent être affichées directement sur l'ordinateur de plongée.

4.3.2 Fonctionnement

Depuis l'affichage de l'heure du jour, vous pouvez sélectionner le carnet de plongée (Logbook) en appuyant sur le bouton de droite ou de gauche pour faire défiler le menu :

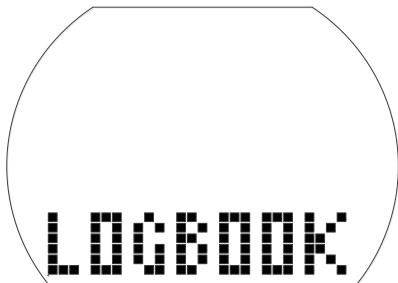

- Par une pression prolongée sur le bouton de droite, vous entrez dans le carnet de plongée.
- Par une pression sur le bouton de gauche ou de droite, vous pouvez faire défiler les différentes plongées enregistrées, qui sont numérotées 1, 2, 3, etc., la plongée la plus récente portant le numéro 1.
- Les informations primordiales de chaque plongée (profondeur maximale, temps en plongée, date) sont affichées sur la page 1 du carnet. Des informations complémentaires sur la plongée sont affichées sur la page 2, la page 3 et la page 4.
- Depuis la page 1 vous accédez à la page 2 par une pression prolongée du bouton de droite.
- Depuis la page 2, vous accédez à la page 3 par une pression sur le bouton de droite.
- Depuis la page 3, vous accédez à la page 4 par une pression sur le bouton de droite.
- Une autre pression sur le bouton de droite vous ramène en page 1.

4.3.2.1 Page 1

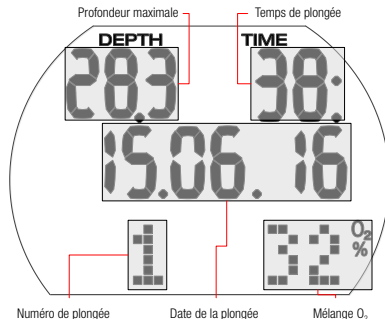

4.3.2.2 Page 2

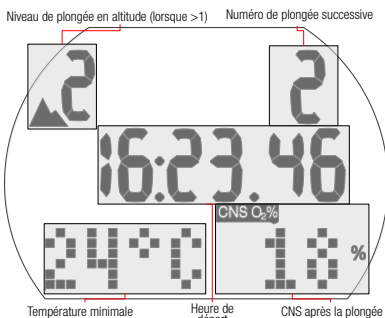

4.3.2.3 Page 3

La quantité de gaz utilisé est affichée sur cette page.



4.3.2.4 Page 4

Si une plongée est commencée à l'intérieur d'une durée d'adaptation (après un changement d'altitude), celle-ci est affichée à la place de l'intervalle de surface.

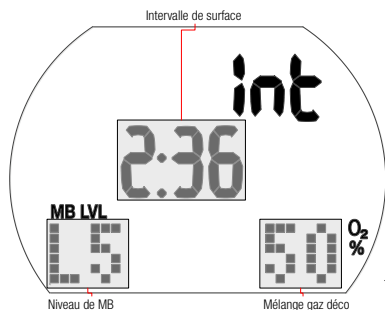

Autres informations possibles au sujet de la plongée :

Remontée trop rapide* (page 1).

STOP DECO Palier de décompression ignoré* (page 1).

Plonger en mode SOS (profondimètre) (page 4).

Page d'altitude (page 2).

Plongée avec niveau de MB (L1 à L5) (page 4).

STOP Palier de MB ignoré* (page 1)

DESAT La désaturation a été réinitialisée avant la plongée (dans le menu utilisateur USER, pages 1 et 2).

La charge de la pile a été de 3 barres ou moins au cours de la plongée (pages 1, 2, 3, 4 et 5).

Plongée en mode profondimètre (pages 1, 2, 3 et 4).

AVG Profondeur moyenne (mode profondimètre) (page 4).

Avertissement d'interdiction de plonger après la plongée (page 1).

Page 5 : mélange gaz 2

*Alarmes au cours de la plongée.

Appuyer sur le bouton de droite vous ramène à la liste des plongées (premier niveau d'affichage dans le carnet). À partir de là, vous pouvez avancer à la prochaine plongée qui vous intéresse en appuyant sur le bouton de droite, puis une pression prolongée sur le bouton de droite vous permet de retrouver plus d'informations concernant cette plongée, etc.

4.3.2.5 Informations statistiques (HISTORY)

La page de l'historique est située entre le premier et le dernier log de la liste des plongées.

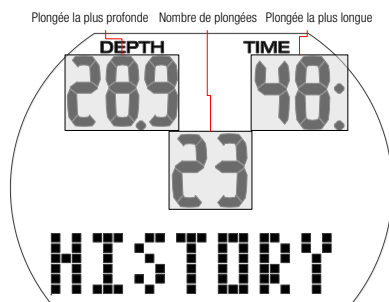

Quitter le carnet de plongée

Une pression prolongée du bouton de gauche vous permet de sortir du carnet de plongée. Le carnet se ferme aussi automatiquement après 3 minutes sans opération.

5. RÉGLAGES

5.1 Réglage de l'altitude

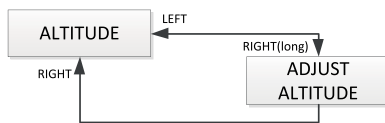

L'ajustement de l'altitude n'affecte pas les plages d'altitude ni les calculs. Pour ajuster l'indication de l'altitude à votre altitude actuelle :

1. Depuis l'affichage de l'heure du jour, appuyez sur le bouton de gauche ou de droite jusqu'à ce que l'écran de l'altitude s'affiche.
2. Confirmez que vous désirez modifier l'altitude par une pression prolongée du bouton de droite. La valeur de l'altitude commence à clignoter.
3. Changez l'altitude par incréments de 10 m/50 pieds en appuyant soit sur le bouton de gauche soit sur le bouton de droite.
4. Confirmez l'altitude sélectionnée par une pression prolongée du bouton de droite.

5.2 Réglages du mode plongée

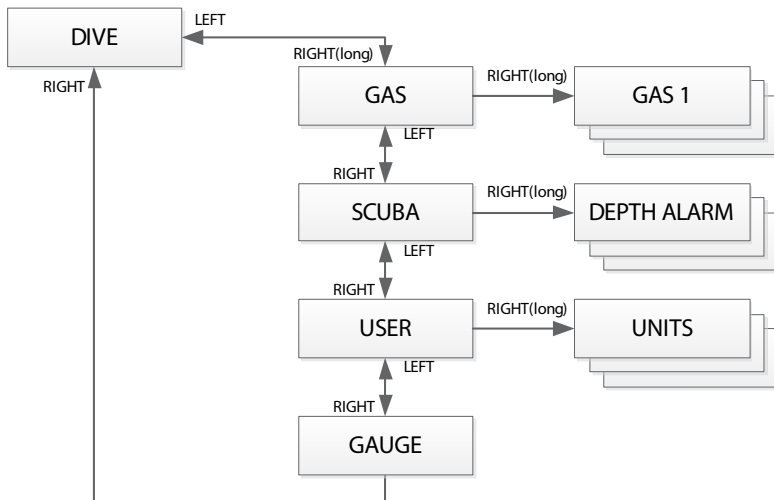

Avec le menu Plongée ou le logiciel LogTRAK, vous pouvez configurer les éléments suivants :

Plage de réglage, réglage par défaut

- Alarme de profondeur : 5 à 100 m/20 à 330 pieds, on/off ; 40 m/130 pieds, off.
- Alarme temps en plongée : 5 à 195 min, on/off ; 60 min, off.
- Durée du palier de sécurité : 1 à 5 min, 3 min.
- Pression partielle d'oxygène maximale (ppO₂,max) : 1,2 à 1,6 bar, Off, 1,4 bar.
- Limite de temps pour réinitialiser le mélange O₂% sur air : pas de réinitialisation/1 à 48 h, pas de réinitialisation.
- PDIS (palier intermédiaire dépendant du profil) : on/off, off.
- Système d'unités : métrique ou impérial, pas de valeur par défaut.
- Type d'eau : on (eau de mer)/off (eau douce), on (eau de mer).
- Durée du rétroéclairage : 2 à 12 sec ou poussoir, 10 sec.
- Signaux d'attention sonores : on/off (LogTRAK : sélection détaillée), on.
- Réinitialisation de la désaturation : on/off ; pas de réinitialisation.
- Niveau MB : 0 à 5, 0

- Avertissement de pression de mi-plongée et réserve de gaz : 50 à 200 bars/750 à 3000 PSI, 20 à 120 bars/300 à 1750 PSI; 100 bars/1450 PSI, 40 bars/600 PSI

Depuis l'affichage de l'heure du jour, appuyez sur le bouton de gauche ou de droite jusqu'à ce que le menu d'affichage de plongée apparaisse :



Entrez dans le menu d'affichage de plongée par une pression prolongée du bouton de droite. À partir de là, vous pouvez naviguer dans la liste entière en pressant le bouton de gauche ou le bouton de droite.

5.2.1 Réglage des mélanges gazeux (menu « GAS »)

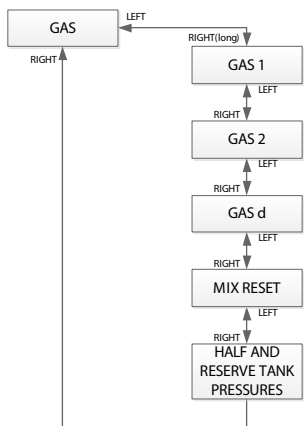

Dans le menu des gaz, vous pouvez modifier différents réglages de mélanges nitrox, ou activer des fonctions multigaz.

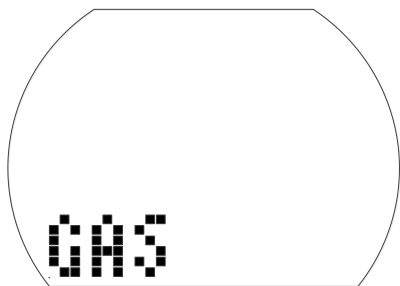

Réglage de GAS 1 (gaz 1)

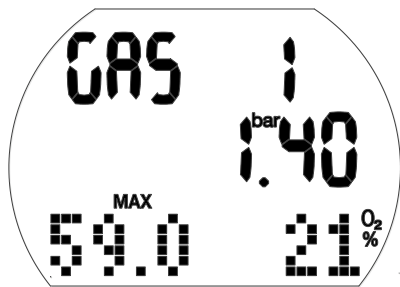

1. Confirmez que vous désirez modifier le réglage du gaz 1 par une pression prolongée du bouton de droite.
La valeur du gaz nitrox (O₂%) se met à clignoter.
2. Appuyez sur le bouton de gauche ou de droite pour augmenter ou diminuer la valeur par incréments de 1 %.

3. Confirmez le réglage du contenu par une pression prolongée du bouton de droite.
Les valeurs de ppO₂.
4. Modifiez la valeur de la ppO₂ par incréments de 0,05 bar en appuyant sur le bouton de droite.
5. Confirmez la valeur choisie par une pression prolongée du bouton de droite.

Réglage de GAS 2 (gaz 2)



1. Confirmez que vous désirez modifier le réglage du gaz 2 par une pression prolongée du bouton de droite.
La valeur du gaz nitrox (O₂%) se met à clignoter.
2. Appuyez sur le bouton de gauche ou de droite pour augmenter ou diminuer la valeur par incréments de 1 %.
3. Confirmez le réglage du contenu par une pression prolongée du bouton de droite.
Les valeurs de ppO₂.
4. Modifiez la valeur de la ppO₂ par incréments de 0,05 bar en appuyant sur le bouton de droite.
5. Confirmez la valeur choisie par une pression prolongée du bouton de droite.

 NOTE : le gaz d doit être réglé avant que le gaz 2 ne soit activé.

Réglage de GAS d (gaz d)



1. Confirmez que vous désirez modifier le réglage du gaz d par une pression prolongée du bouton de droite.
La valeur du gaz nitrox (O₂%) se met à clignoter.

- Appuyez sur le bouton de gauche ou de droite pour augmenter ou diminuer la valeur par incréments de 1 %.
 - Confirmez le réglage du contenu par une pression prolongée du bouton de droite.
- Les valeurs de ppO₂.
- Modifiez la valeur de la ppO₂ par incréments de 0,05 bar en appuyant sur le bouton de droite.
 - Confirmez la valeur choisie par une pression prolongée du bouton de droite.

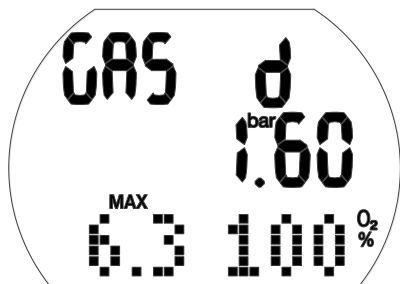

NOTE : lorsque la valeur du gaz nitrox est entre 80 et 100 %, la ppO₂ est automatiquement de 1,60 bar et ne peut pas être modifiée.

Réglage du temps de réinitialisation nitrox

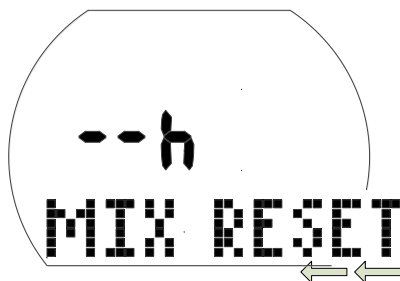

Réglage du temps restant avant retour de mélange O₂% à air

- Confirmez que vous désirez régler la temporisation maximale de la réinitialisation par une pression prolongée du bouton de droite.
Le réglage actuel commence à clignoter.
- Changez la limite de durée en appuyant sur le bouton de gauche ou de droite (1 à 48 h ou pas de réinitialisation : « -- h »).
- Confirmez la valeur choisie par une pression prolongée du bouton de droite.

Réglage des alarmes de pression de mi-plongée et de pression de réserve

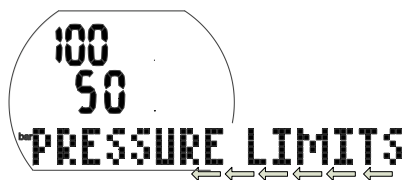

Réglage des pressions de mi-plongée et de réserve

- Confirmez que vous désirez modifier les limites de pression du bloc par une pression prolongée du bouton de droite.
La pression de mi-plongée se met à clignoter.
- Changez la pression en appuyant sur le bouton de gauche ou de droite.
- Confirmez la valeur choisie par une pression prolongée du bouton de droite.
La pression de réserve se met à clignoter.
- Changez la pression en appuyant sur le bouton de gauche ou de droite.
- Confirmez la valeur choisie par une pression prolongée du bouton de droite.

5.2.2 Réglages plongée (menu « SCUBA »)

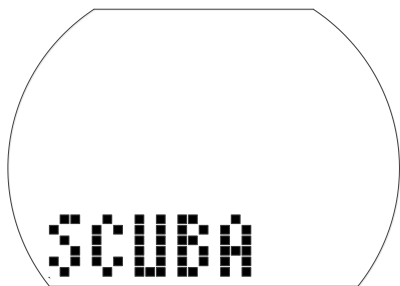
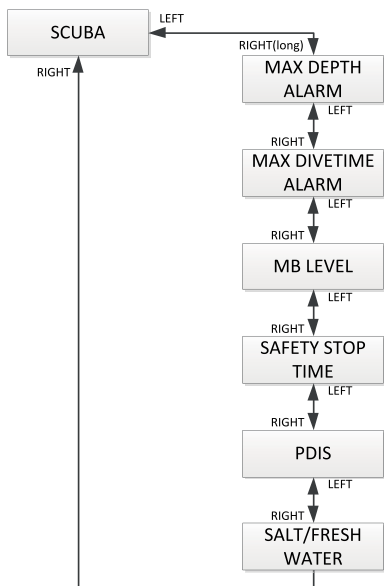

Dans le menu Scuba, vous pouvez modifier différentes alarmes et différents réglages de plongée.

Réglage de l'alarme de profondeur



1. Confirmez que vous désirez modifier la profondeur de l'avertissement de temps de plongée par une pression prolongée du bouton de droite.

« On » ou « Off » se met à clignoter. « On » signifie que la fonction est activée, « Off » qu'elle est désactivée.

2. Appuyez sur le bouton de gauche ou de droite pour alterner « On » ou « Off ».

3. Confirmez le réglage par une pression prolongée du bouton de droite.

La valeur de la profondeur commence à clignoter.

4. Modifiez la profondeur de l'avertissement par incréments de 1 m/5 pieds en appuyant sur le bouton de droite.

5. Confirmez le réglage de l'avertissement par une pression prolongée du bouton de droite.

Réglage de l'alarme de temps de plongée

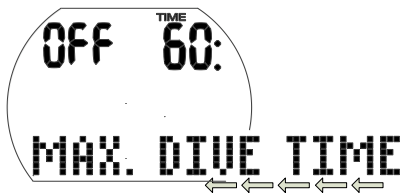

1. Confirmez que vous désirez modifier l'avertissement de temps de plongée par une pression prolongée du bouton de droite.

« On » ou « Off » se met à clignoter. « On » signifie que la fonction est activée, « Off » qu'elle est désactivée.

2. Alternez entre « on » et « off » par une pression sur le bouton de gauche ou de droite.

3. Confirmez le réglage par une pression prolongée du bouton de droite.

La valeur de la durée déclenchant l'alarme commence à clignoter.

4. Modifiez l'avertissement par incréments de 5 minutes en appuyant sur le bouton de droite.

5. Confirmez le réglage de l'avertissement par une pression prolongée du bouton de droite.

Réglage du niveau de microbulles (MB)

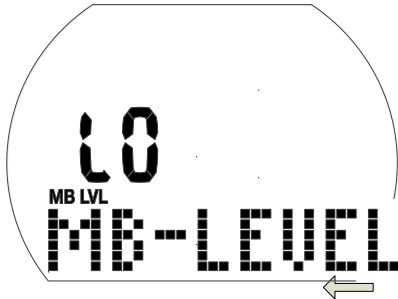

1. Confirmez que vous désirez modifier le réglage du niveau de microbulles par une pression prolongée du bouton de droite. La valeur L0 à L5 commence à clignoter.
2. Faites défiler les niveaux de MB par des pressions sur le bouton de gauche ou de droite.
3. Confirmez la valeur du niveau de MB choisi par une pression prolongée du bouton de droite.

Réglage de la durée du palier de sécurité

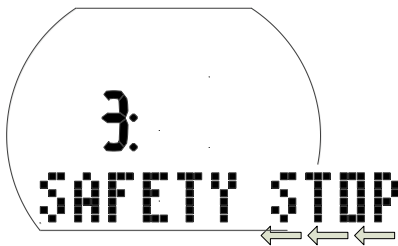

1. Confirmez que vous désirez modifier la durée du palier de sécurité par une pression prolongée du bouton de droite. La durée se met à clignoter.
2. Réglez les minutes par des pressions sur le bouton de gauche ou de droite, par incréments de 1 minute.
3. Confirmez la valeur de la durée choisie par une pression prolongée du bouton de droite.

Réglage du PDIS

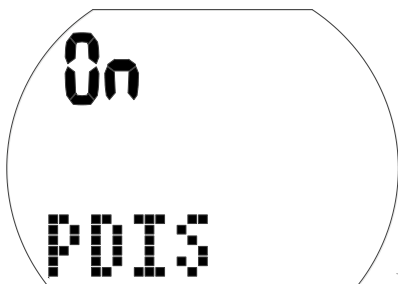

PDIS (palier intermédiaire dépendant du profil)

1. Confirmez que vous désirez activer le PDIS par une pression prolongée du bouton de droite. « On » ou « Off » se met à clignoter. « On » indique que le compte à rebours du PDIS sera automatiquement activé au cours de la plongée, « Off » indique que le PDIS sera inactif.
2. Alternez entre « On » et « Off » par une pression sur le bouton de gauche ou de droite.
3. Confirmez votre choix par une pression prolongée du bouton de droite.

Sélection du type d'eau



Sélection du type d'eau

1. Confirmez que vous désirez modifier le type d'eau choisi par une pression prolongée du bouton de droite. « On » ou « Off » se met à clignoter. « On » indique l'eau de mer, « Off » indique l'eau douce.
2. Alternez entre « On » et « Off » par une pression sur le bouton de gauche ou de droite.
3. Confirmez votre choix du type d'eau par une pression prolongée du bouton de droite.

NOTE : le type d'eau choisi a un effet sur la profondeur affichée. En gros, 1 bar/14,5 psi de pression d'eau correspond à 10 m/33 pieds d'eau de mer, et 10,3 m/34 pieds d'eau douce.

5.2.3 Réglages utilisateur (menu « USER »)

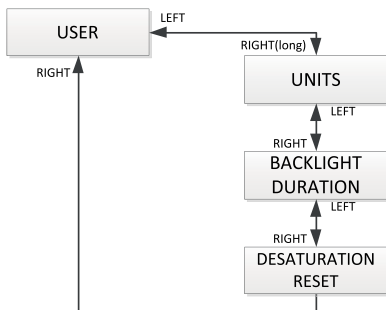

Sélection des unités

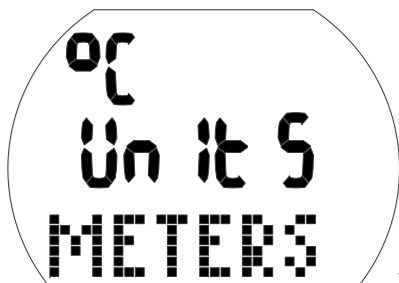

1. Confirmez que vous désirez changer les unités par une pression prolongée du bouton de droite.

L'indication « °C » ou « °F » se met à clignoter.

2. Alternez entre « °C » et « °F » par une pression sur le bouton de gauche ou de droite.
3. Confirmez l'unité sélectionnée par une pression prolongée du bouton de droite. Le mot « METERS » (mètres) ou le mot « FEET » (pieds) se met à clignoter.
4. Alternez entre les mètres et les pieds par une pression sur le bouton de gauche ou de droite.
5. Confirmez l'unité sélectionnée par une pression prolongée du bouton de droite.

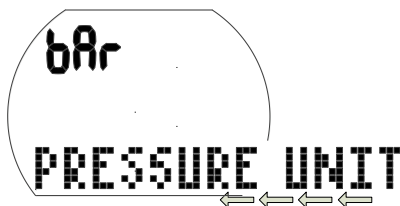

1. Confirmez que vous désirez changer les unités de pression par une pression prolongée

du bouton de droite. « bar » ou « psi » se met à clignoter.

2. Alternez entre « bar » et « psi » par une pression sur le bouton de gauche ou de droite.
3. Confirmez l'unité de pression sélectionnée par une pression prolongée du bouton de droite.

Réglage de la durée de rétroéclairage

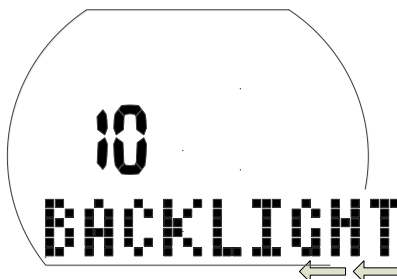

1. Confirmez que vous désirez modifier la durée du rétroéclairage par une pression prolongée du bouton de droite. La valeur se met à clignoter : 2 à 12 sec ou « push on/push off » (poussoir).
2. Changez la durée par des pressions sur le bouton de gauche ou de droite.
3. Confirmez votre choix par une pression prolongée du bouton de droite.

Réinitialisation de la saturation restante

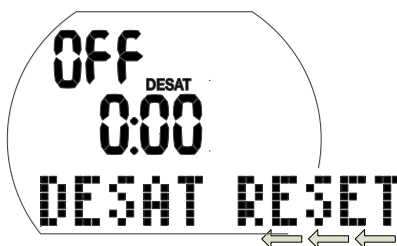

⚠ ATTENTION

- Plonger après une remise à zéro de la saturation restante peut vous mettre dans des situations potentiellement dangereuses qui pourraient aboutir à la mort ou à des blessures sérieuses. Après une réinitialisation de la saturation restante, ne plongez pas pendant au moins 48 heures.
- Si vous plongez après avoir réinitialisé la saturation restante, l'ordinateur va calculer votre décompression de façon erronée, ce qui pourrait provoquer des blessures sérieuses ou mortelles. Ne réinitialisez la saturation restante que si vous savez que vous n'allez pas plonger, prendre l'avion ou monter en haute altitude pendant les 48 prochaines heures.

- La réinitialisation de la désaturation ne devrait être effectuée que s'il y a une raison valable, comme le fait de prêter l'ordinateur à quelqu'un qui n'a pas plongé depuis 48 heures ou plus. Lorsque l'ordinateur lui-même a une saturation restante, vous devez assumer la pleine responsabilité des conséquences de la réinitialisation de cette saturation restante.

1. Confirmez que vous désirez réinitialiser la saturation affichée par une pression prolongée du bouton de droite.
« On » (activé) se met à clignoter.
2. Alternez entre « on » et « off » par une pression sur le bouton de gauche ou de droite.
3. Confirmez le réglage par une pression prolongée du bouton de droite.
Si vous avez sélectionné « Off », « Code » et « 000 » s'affichent.
4. Faites défiler la première valeur par des pressions sur le bouton de gauche ou de droite. Confirmez le réglage par une pression prolongée du bouton de droite.
5. Répétez le point 4 pour les deux chiffres suivants. Si vous avez indiqué le code exact, la désaturation sera réinitialisée (desat off). Code : 313.

5.3 Réglages des fonctions montre (menu « WATCH »)

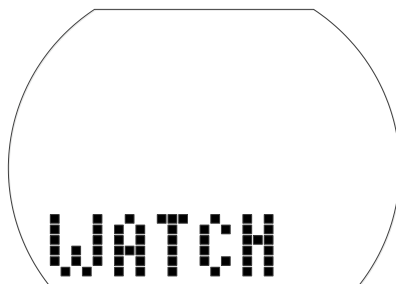
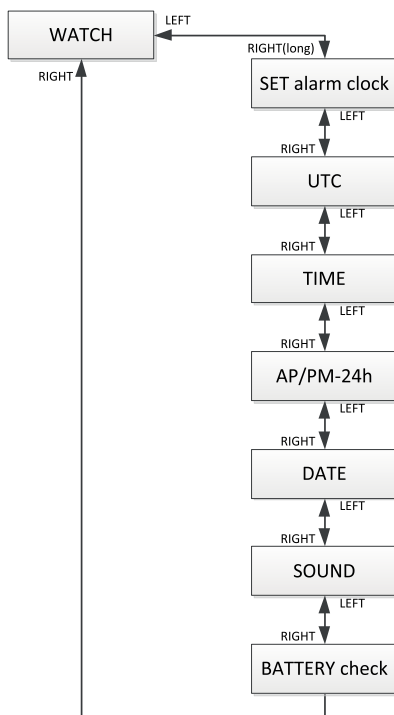

Avec le menu Montre ou le logiciel LogTRAK, vous pouvez configurer les éléments suivants :

| Réglage | Plage | Par défaut |
|----------------------|-------------------------------|-----------------|
| Alarm clock (réveil) | | off (désactivé) |
| UTC zone (zone UTC) | -13/+14 h, incréments : 15min | |

| | | |
|---|--|-------------|
| 24 h ou AM/PM (12 h/24 h) | | 24 h |
| Date | | |
| Silent mode (mode silence) | On, OFF, Alr (alarmes), Att (avertissements) | on (activé) |
| Check the battery state (vérification de l'état de la pile) | | |

1. Depuis l'affichage de l'heure du jour, appuyez sur le bouton de gauche ou de droite jusqu'à ce que le mot « WATCH » (montre) s'affiche.
2. Confirmez que vous désirez entrer dans le menu montre par une pression prolongée du bouton de droite.
3. À partir de là, vous pouvez naviguer dans la liste entière en pressant le bouton de gauche ou le bouton de droite.

5.3.1 Réglage du réveil



Le réveil ne se déclenche qu'en surface.

1. Confirmez que vous désirez régler l'heure du réveil par une pression prolongée du bouton de droite.
« On » (activé) ou « Off » (désactivé) se met à clignoter.
2. Alternez entre « On » et « Off » par une pression sur le bouton de gauche ou de droite.
3. Confirmez le réglage par une pression prolongée du bouton de droite.
Les heures commencent à clignoter.
4. Réglez les heures par des pressions sur le bouton de gauche ou de droite.
5. Confirmez le réglage par une pression prolongée du bouton de droite.
Les minutes commencent à clignoter.
6. Réglez les minutes par des pressions sur le bouton de gauche ou de droite.
7. Confirmez le réglage par une pression prolongée du bouton de droite.

5.3.2 Réglage du décalage UTC (temps universel coordonné)

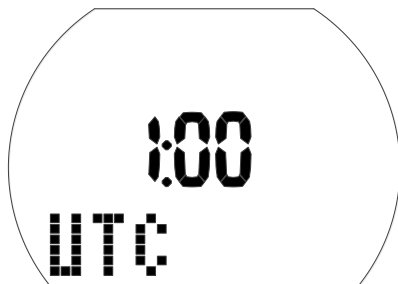

Ce réglage vous permet de rapidement adapter l'heure à un nouveau fuseau horaire sans affecter le véritable réglage de l'heure.

1. Confirmez que vous désirez régler le décalage UTC par une pression prolongée du bouton de droite.
Les heures commencent à clignoter.
2. Réglez les heures par des pressions sur le bouton de gauche ou de droite (-13/+14h).
3. Confirmez le réglage par une pression prolongée du bouton de droite.
Les minutes commencent à clignoter.
4. Réglez les minutes par des pressions sur le bouton de gauche ou de droite, par incréments de 15 minutes.
5. Confirmez le réglage par une pression prolongée du bouton de droite.

5.3.3 Réglage de l'heure du jour



Vous pouvez adapter l'Aladin H à votre fuseau horaire soit par ce menu, ou en utilisant le décalage UTC (voir ci-dessus).

1. Confirmez que vous désirez régler l'heure du jour par une pression prolongée du bouton de droite.
Les heures commencent à clignoter.
2. Réglez les heures par des pressions sur le bouton de gauche ou de droite.
3. Confirmez le réglage par une pression prolongée du bouton de droite.
Les minutes commencent à clignoter.

- Réglez les minutes par des pressions sur le bouton de gauche ou de droite.
- Confirmez le réglage par une pression prolongée du bouton de droite.

5.3.4 **Format 24 h ou AM/PM** (12 h/24 h)

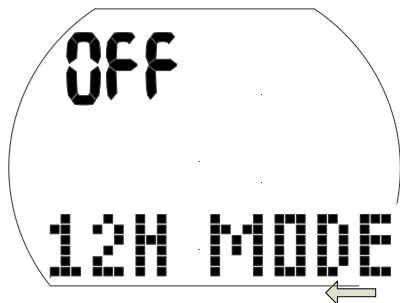

- Confirmez que vous désirez modifier ce réglage par une pression prolongée du bouton de droite.
« On » ou « Off » se met à clignoter.
- Alternez entre « On » (AM/PM) et « Off » (24 h) par une pression sur le bouton de gauche ou de droite.
- Confirmez le réglage par une pression prolongée du bouton de droite.

Le réglage 24 h – AM/PM influence l'affichage de la date (voir ci-dessous).

5.3.5 **Réglage de la date**

Date : jour/mois/année (réglage 24 h)



Date : mois/jour/année (réglage AM/PM)



- Confirmez que vous désirez régler la date par une pression prolongée du bouton de droite.
Le jour (ou mois) se met à clignoter.
- Réglez le jour (ou le mois) par des pressions sur le bouton de gauche ou de droite.
- Confirmez le réglage par une pression prolongée du bouton de droite.
Le mois (ou jour) commence à clignoter.
- Réglez le mois (ou le jour) par des pressions sur le bouton de gauche ou de droite.
- Confirmez le réglage par une pression prolongée du bouton de droite.
L'année commence à clignoter.
- Réglez l'année par des pressions sur le bouton de gauche ou de droite.
- Confirmez le réglage par une pression prolongée du bouton de droite.

5.3.6 **Activation et désactivation du son**

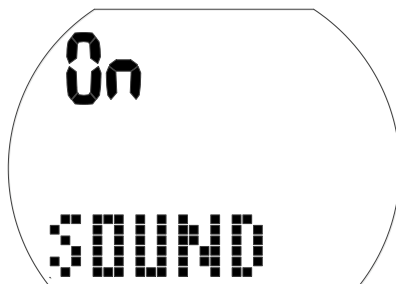

ATTENTION

Si vous désactivez le son, vous n'aurez plus d'alarmes sonores (alarmes et messages d'attention). Sans alarme sonore, vous pouvez vous trouver dans des situations potentiellement dangereuses, pouvant provoquer des blessures graves ou mortelles. Vous devez assumer la pleine responsabilité du fait que vous avez désactivé le son.

1. Confirmez que vous désirez modifier ce réglage par une pression prolongée du bouton de droite.
Les mots « On », « Off », « Alr » ou « Att » se mettent à clignoter.
Le choix de « On » fait activer tous les sons, y compris lorsqu'un bouton est actionné.
Le choix de « Off » met l'appareil en mode silence, sans aucun son, à l'exception de l'alarme du réveil.
Le choix de « Alr » active toutes les alarmes.
Le choix de « Att » active toutes les alarmes et les sons d'attention.
2. Alternez entre les sélections par une pression sur le bouton de gauche ou de droite.
3. Confirmez le réglage par une pression prolongée du bouton de droite.
Si vous avez sélectionné « Off », « Code » et « 000 » s'affichent.
4. Faites défiler la première valeur par des pressions sur le bouton de gauche ou de droite. Confirmez le réglage par une pression prolongée du bouton de droite.
5. Répétez le point 4 pour les deux chiffres suivants. Si vous avez indiqué le code exact, le son sera désactivé. Le code : 313

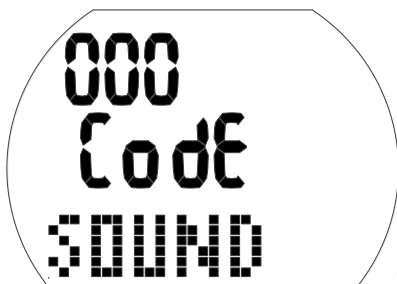

 **NOTE** : la désactivation du son s'applique également aux fonctions de surface (alarme d'altitude, changement de plage d'altitude) excepté le réveil.

5.3.7 Vérification de l'état de la pile

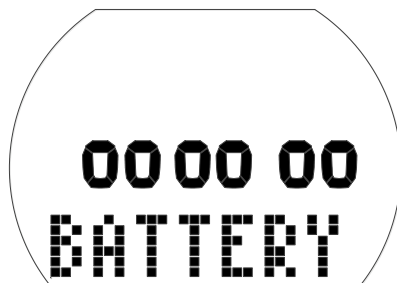

L'état de la pile est affiché dans ce menu. Une pile neuve est indiquée par 6 zéros, alors qu'une pile usagée est indiquée par un plus faible nombre de zéros, comme ci-dessous :



Pour en savoir plus sur l'état de la pile, consultez le chapitre : **Système et fonctionnement**, section : **Vérification de l'état de la pile**.

6. CONNEXION AVEC WINDOWS/MAC ET LES APPLICATIONS MOBILES

6.1 Introduction au logiciel LogTRAK de SCUBAPRO

LogTRAK est le logiciel qui permet à l'Aladin H de communiquer avec un PC Windows, un Mac, les appareils Android et les appareils Apple. De manière à bénéficier de ces fonctions, vous devez établir une communication Bluetooth entre votre Aladin H et votre PC.

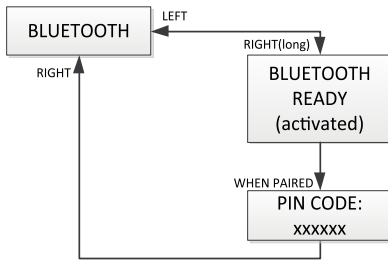

Pour établir la communication :

1. Si votre PC/Mac est équipé de la technologie Bluetooth (4.0 ou supérieure), activez-le.
 - a. Si votre PC/Mac n'est pas équipé de la technologie Bluetooth (4.0 ou supérieure), connectez un adaptateur adéquate à votre PC/Mac.
2. Lancez LogTRAK sur votre PC/Mac.
 - a. Sélectionnez Bluetooth. (Extras > Options -> Download) Choisissez l'option Bluetooth.
3. Allumez votre Aladin H.
4. Utilisez le bouton de droite pour aller au menu Bluetooth.

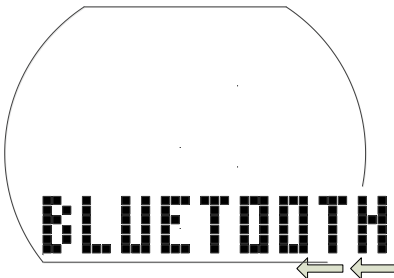

1. Une pression prolongée sur le bouton de droite activera la fonction Bluetooth.

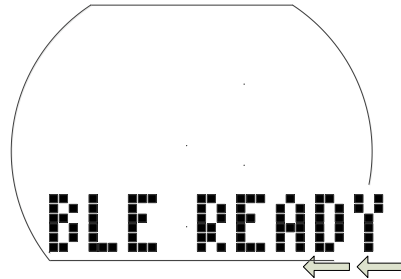

2. Lorsqu'une connexion entre votre PC/Mac et l'Aladin H est établie, l'Aladin H donne un code à 6 chiffres.

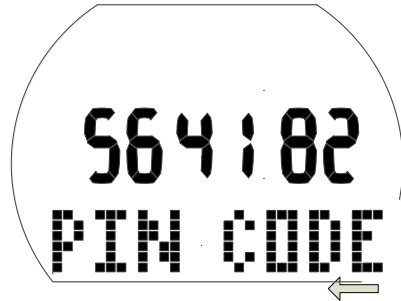

3. Indiquez ce code sur votre PC/Mac. La connexion entre les deux appareils est prête.



Téléchargement de profils de plongée

Depuis LogTRAK, en sélectionnant « Dive -> Download Dives », vous pouvez transférer le carnet de plongée de l'Aladin H vers votre PC ou votre Mac.

Il y a trois visualisations principales, chacune affichant une partie spécifique de votre carnet de plongée :

« **Profil** » qui affiche les données graphiques de votre plongée,



« **Details** » affiche les détails de votre plongée, vous pouvez modifier par exemple les informations concernant le matériel et les bouteilles.

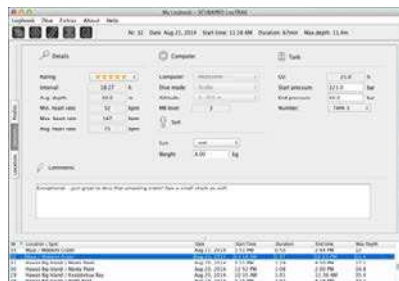

« **Location** » affiche votre site de plongée sur la carte du monde.



Les onglets de sélection pour ces trois visualisations se trouvent sur la gauche de la fenêtre principale.

6.2 Modification des avertissements et des réglages de l'Aladin H, et lecture des informations de l'ordinateur de plongée

En sélectionnant « Extras -> Read Dive Computer settings », vous pouvez activer ou désactiver les avertissements qui ne peuvent pas être modifiés par les menus sur l'Aladin H lui-même.



Lisez le chapitre « Avertissements et alarmes » concernant les choix possibles que vous pouvez modifier sur votre Aladin H.

Vous pouvez également modifier les unités affichées en choisissant entre métrique et impérial. Pour ce faire, choisissez « Extras > Options > Measurement Units » :



7. PRENDRE SOIN DE SON ALADIN H

7.1 Informations techniques

Altitude de fonctionnement :
avec décompression – du niveau de la mer à environ 4000 m (13300 pieds).

Sans décompression (mode profondimètre) – n'importe quelle altitude

Profondeur limite d'utilisation :
120 m (394 pieds); résolution 0,1 m jusqu'à 99,9 mètres, et 1 mètre à des profondeurs supérieures à 100 mètres. La résolution en pieds est toujours de 1 pied. La précision est supérieure à 2% $\pm 0,3$ m (1 pied).

Plage de calcul de décompression :
0,8 m à 120 m/3 pieds à 394 pieds

Algorithme de décompression :
ZH-L16 ADT MB PMG

Pression ambiante maximale :
13 bars/189 psi

Pression de service maximale :
232bar/3365psi

Montre :
montre à quartz, affichage de l'heure, date, durée de la plongée jusqu'à 199 minutes.

Concentration en oxygène :
Réglable entre 21 % et 100 %

Température de fonctionnement :
-10°C à +50°C/14°F à 122°F

Alimentation :
pile au lithium CR2450

Durée de vie de la pile :
estimée à 2 ans ou 300 plongées, la première de ces deux conditions atteinte. La durée de vie réelle de la pile dépend du nombre de plongées par an, de la durée de chaque plongée, de la température de l'eau et de l'utilisation du rétroéclairage.

7.2 Entretien

La précision de mesure de la profondeur de l'Aladin Ht doit être vérifiée tous les deux ans et peut être effectuée par un distributeur agréé SCUBAPRO. En-dehors de cela, l'Aladin H est pratiquement sans entretien. Tout ce que vous devez faire est de le rincer soigneusement à l'eau douce après chaque plongée et de changer la pile lorsque cela est nécessaire. Pour éviter les problèmes potentiels avec votre Aladin H, les conseils suivants contribueront à vous assurer des années d'utilisation sans problème :

- Évitez de laisser tomber ou de heurter votre Aladin H.
- N'exposez pas votre Aladin H à la lumière intense et directe du soleil.
- Ne rangez pas votre Aladin H dans un boîtier étanche, faites toujours en sorte qu'il reste à l'air libre.
- S'il y a des problèmes avec l'activation à l'eau, utilisez de l'eau savonneuse pour nettoyer votre Aladin H et séchez-le soigneusement. N'utilisez pas de graisse silicone sur les contacts humides !
- Ne nettoyez pas votre Aladin H avec des liquides contenant des solvants.
- Vérifiez la capacité de la pile avant chaque plongée.
- Si l'avertissement de la pile est affiché, remplacez la pile.
- Si un message d'erreur quelconque apparaît sur l'affichage, rappelez votre Aladin H chez un distributeur agréé SCUBAPRO.

7.2.1 Remplacement de la pile

(N'utilisez que le kit de pile d'origine SCUBAPRO avec un joint torique.)

Le changement doit être effectué avec un soin tout particulier, de manière à éviter que de l'eau ne pénètre à l'intérieur. La garantie ne couvre pas les dommages encourus du fait d'un remplacement inadéquat de la pile.

ATTENTION

Ne touchez jamais la surface métallique de la pile avec les doigts nus. Les deux pôles de la pile ne doivent jamais être mis en court-circuit.

ATTENTION

- Un mauvais remontage du couvercle du compartiment de la pile peut provoquer une fuite et la destruction de votre Aladin H, et le faire s'éteindre sans avertissement préalable.
- Ouvrez toujours le compartiment de la pile dans un environnement sec et propre.
- N'ouvrez le compartiment de la pile que pour remplacer celle-ci.



Procédure de changement de la pile :

1. Séchez votre Aladin H avec un chiffon doux.
2. Dévissez le cache du compartiment de la pile à l'aide d'une pièce de monnaie ou de l'outil universel SCUBAPRO.
3. Retirez le cache de la pile.
4. Retirez soigneusement le joint torique. Attention à ne pas endommager les surfaces d'étanchéité.
5. Retirez la pile. Ne touchez pas les contacts.
6. Mettez toujours un nouveau joint torique lorsque vous remplacez la pile, et jetez l'ancien joint. Vérifiez bien que le nouveau joint torique est en parfait état, et que le joint, sa gorge et la surface d'étanchéité soient parfaitement exempts de saleté et de poussière. Si nécessaire, nettoyez les pièces avec un chiffon doux. Positionnez le joint torique dans la gorge sur le cache de la pile.

⚠ ATTENTION

Si vous remarquez des traces d'entrée d'eau, de dégâts ou d'autres défauts sur le joint torique, n'utilisez pas l'Aladin H pour plonger de nouveau. Portez-le chez un distributeur SCUBAPRO agréé pour qu'il le vérifie et le répare.

⚠ ATTENTION

7. Utilisez uniquement un joint torique SCUBAPRO. Ce joint torique est enduit de Téflon, et ne nécessite aucune autre lubrification.
8. Ne lubrifiez pas le joint torique, le lubrifiant attaquerait chimiquement le cache de la pile.

⚠ ATTENTION

9. Avant de la mettre en place, vérifiez que la polarité de la pile est adéquate. Votre Aladin H pourrait être endommagé si vous ne mettez pas correctement la pile en place. Insérez la nouvelle pile avec le signe « + » face vers le haut. Une fois que la pile est changée, l'Aladin H effectue un test automatique (8 secondes) et un court bip se fait entendre lorsque le test est terminé.



Alignment circles

⚠ ATTENTION

10. Le cache de la pile doit être mis en place avec une rotation de $\pm 120^\circ$. Enfoncez fermement puis tourner dans le sens des aiguilles d'une montre le cache de la pile jusqu'à ce que les deux cercles soient alignés. Les cercles d'alignement servent à garantir un positionnement parfait du cache. Si la rotation est trop faible pour atteindre l'alignement, l'étanchéité pourrait ne pas être garantie. Si la rotation est forcée au-delà de l'alignement, le cache pourrait se briser. Les dommages provoqués du fait d'un mauvais positionnement du couvercle du compartiment de la pile ne sont pas couverts par la garantie.
11. Vérifiez que votre Aladin H fonctionne en le mettant en marche.
12. Procédez à la recalibration du compas. Voir chapitre : Compas (boussole), section : Recalibration de la boussole.

☞ NOTE : faites attention à l'environnement, jetez la pile de manière adéquate.

8. ANNEXE

8.1 Garantie

L'Aladin H est garanti deux ans contre les défauts de fabrication et de fonctionnement. La garantie ne couvre que les ordinateurs de plongée achetés chez un distributeur agréé SCUBAPRO. Les réparations ou les remplacements effectués pendant la période de garantie ne prolongent pas la durée de cette garantie.

Les pannes et les défauts sont exclus s'ils sont dus à :

- Une usure excessive.
- Des influences extérieures, par exemple des dommages lors du transport, provoqués par des chocs et des coups, l'influence du temps ou autres phénomènes naturels.
- L'entretien, la réparation ou l'ouverture de l'ordinateur de plongée par toute personne qui ne serait pas agréée pour ce faire par le fabricant.
- Des tests de pression qui ne seraient pas effectués dans l'eau.
- Des accidents de plongée.
- Un mauvais positionnement du couvercle du compartiment de la pile.

Pour les marchés de l'Union Européenne, la garantie de ce produit est régie par la législation européenne en vigueur dans chaque état membre de L'U.E.

Toutes les demandes de garantie doivent être envoyées à un distributeur agréé SCUBAPRO avec une preuve d'achat datée. Consultez www.scubapro.com pour trouver le distributeur le plus proche.



Votre instrument est fabriqué avec des composants de haute qualité qui peuvent être recyclés et réutilisés. Toutefois, ces composants, s'ils ne sont pas correctement gérés conformément avec la réglementation relative aux déchets d'équipements électriques et électroniques, sont susceptibles de nuire à l'environnement et/ou à la santé. Les personnes habitants dans l'Union Européenne peuvent contribuer à la protection de l'environnement et de la santé en rapportant les produits usagés à un point de collecte approprié de leur quartier conformément à la directive européenne 2012/19/UE. Des points de collecte sont notamment mis à votre disposition par certains distributeurs de ces produits et par les collectivités locales. Les produits identifiés par ce symbole ne doivent pas être placés dans un container à ordures ménagères.

8.2 Glossaire

| | |
|------------------------|--|
| AVG : | profondeur moyenne, calculée depuis le début de la plongée ou à partir du moment de la réinitialisation. |
| CNS O ₂ : | toxicité pour le système nerveux central. |
| Desat : | temps de désaturation. Le temps nécessaire au corps pour éliminer complètement tout l'azote absorbé pendant la plongée. |
| Temps en plongée : | le temps passé en dessous de la profondeur de 0,8 m (3 pieds). |
| Gaz : | se rapporte au mélange gazeux qui est sélectionné pour l'algorithme ZH-L16 ADT MB. |
| INT : | Intervalle de surface. Le temps écoulé à partir du moment où votre dernière plongée s'est terminée. |
| Heure locale : | l'heure de la journée dans le fuseau horaire local. |
| Profondeur maxi : | profondeur maximale atteinte pendant la plongée. |
| MB : | (les microbulles) Les microbulles sont de toutes petites bulles qui peuvent se former dans le corps d'un plongeur pendant et après une plongée. |
| Niveau de MB : | (niveau de microbulles) – un des six niveaux de l'algorithme personnalisable de SCUBAPRO. |
| MOD : | (maximum operating depth– profondeur limite d'utilisation). C'est la profondeur à laquelle la pression partielle d'oxygène (ppO ₂) atteint le niveau maximal autorisé (ppO ₂ max). Plonger plus profond que la MOD expose le plongeur à des niveaux dangereux de ppO ₂ . |
| Multigaz : | se rapporte à une plongée lors de laquelle plus d'un gaz respiratoire est utilisé (air et/ou nitrox). |
| Nitrox : | mélange respiratoire fait d'oxygène et d'azote, avec une concentration en oxygène égale ou supérieure à 22 %. Dans ce manuel, l'air est considéré comme un type de nitrox particulier. |
| No-Fly : | (temps d'interdiction de vol) – durée minimale que le plongeur doit attendre avant de prendre l'avion. |
| No-stop time : | (temps sans palier) – c'est le temps pendant lequel vous pouvez rester à la profondeur actuelle et remonter directement à la surface sans avoir à faire de palier de décompression. |
| O ₂ : | oxygène. |
| %O ₂ : | concentration en oxygène utilisée par l'ordinateur pour tous les calculs. |
| PDIS : | (palier intermédiaire dépendant du profil) – Un palier profond supplémentaire qui est suggéré à des profondeurs où les 5 ^{ème} et 7 ^{ème} compartiments commencent à rejeter des gaz. |
| ppO ₂ : | (pression partielle d'oxygène) C'est la pression de l'oxygène dans le mélange respiratoire. Elle dépend de la profondeur et de la concentration en oxygène. Une ppO ₂ supérieure à 1,6 bar est considérée comme dangereuse. |
| ppO ₂ max : | (valeur maximale autorisée de ppO ₂) Avec la concentration en oxygène, elle définit la MOD. |
| Pression : | l'action d'appuyer sur l'un des boutons et de le relâcher. |
| Pression prolongée : | l'action d'appuyer sur un bouton et de le maintenir pendant 1 seconde avant de le relâcher. |
| Mode SOS : | résulte du fait d'avoir terminé une plongée sans respecter toutes les obligations de décompression requises. |
| Chronomètre : | (un chronomètre) Pour mesurer la durée de certaines phases de la plongée. |
| UTC : | (temps universel coordonné) Se rapporte aux changements de fuseaux horaires lors de voyages. |

8.3 Index

| | |
|--|--------------------------------|
| Activation à l'eau | 8 |
| Alarme d'avertissement | 13 |
| Alarme de réveil | 13 |
| Altimètre | 7, 25 |
| Avertissement d'interdiction de plongée | 24, 42, 45 |
| Avertissements | 16, 57 |
| Boutons | 8 |
| Carnet de plongée | 12, 14, 20, 22, 23, 25, 43, 56 |
| Chronomètre | 27, 61 |
| CNS O ₂ | 6, 18, 21, 21, 24, 26, 43, 61 |
| Compte à rebours de palier de sécurité | 8, 23, 33, 50 |
| Concentration en oxygène | 34, 58, 61, 15 |
| Date | 54 |
| Désaturation | 6, 10 |
| Entretien | 58 |
| Fuseau horaire | 61, 53 |
| Heure de la journée | 8, 10 |
| Informations techniques | 58 |
| Interface PC | 56 |
| Intervalle de surface | 10, 23, 61 |
| Lacs de montagne | 25 |
| LogTRAK | 7, 14, 16, 18, 46, 52, 56 |
| Microbulles | 10, 20, 22, 24, 27, 42, 61 |
| MOD | 15, 17, 20, 26, 36, 41, 61, 47 |
| Mode désactivation des sons | 53, 55 |
| Mode profondimètre | 26 |
| Mode SOS | 14, 22, 61 |
| Nitrox | 15, 36, 47, 61 |
| Niveaux de MB | 6, 16, 27, 31, 35, 61 |
| Pile | 11, 55, 58 |
| Planificateur | 41 |
| Plongée en altitude | 25 |
| PpO ₂ max | 20, 26, 36, 15, 17, 46, 61 |
| Prendre l'avion après une plongée | 24, 51, 61 |
| Pression partielle d'oxygène | 15, 20 |
| Réglages montre | 53, 13 |
| Réinitialisation désaturation | 26, 46, 51 |
| Réinitialisation Nitrox | 48 |
| Rétroéclairage | 8, 46, 51 |
| Rétroéclairage actif | 8, 46, 51 |
| Signets | 8, 18, 23, 27 |
| Temps d'interdiction de vol | 27, 61 |
| Type d'eau | 41, 46, 50 |
| Unités | 51 |
| UTC | 53, 61 |
| Vitesse de remontée | 20 |

