



Aladin TEC 3G
Manuel de l'utilisateur

deep down you want the best

scubapro.com

QUESTIONS DE SÉCURITÉ

Vous devez lire soigneusement et bien comprendre l'ensemble de ce manuel avant d'utiliser votre Scubapro Aladin TEC 3G.

AVERTISSEMENT

La plongée comporte des risques inhérents à l'activité. Même en suivant les instructions de ce manuel d'une manière rigoureuse, il reste possible que vous puissiez être sérieusement blessé(e) ou mourir d'un accident de décompression, de toxicité de l'oxygène ou d'un autre risque inhérent à la plongée au Nitrox ou à l'air comprimé. Si vous n'avez pas pleinement conscience de ces risques et n'êtes pas prêt(e) à personnellement accepter et assumer la responsabilité de ceux-ci, n'utilisez pas le Aladin TEC 3G.

Consignes d'utilisation du Aladin TEC 3G

Les consignes suivantes d'utilisation du Aladin TEC 3G proviennent des recherches médicales les plus récentes et des recommandations de l'American Academy of Underwater Sciences, concernant la plongée avec ordinateurs de plongée. Suivre ces consignes améliorera considérablement votre sécurité en plongée, mais ne peut pas garantir que vous ne puissiez pas avoir d'accident de décompression ou pâtir de toxicité de l'oxygène.

- Le Aladin TEC 3G n'est conçu que pour les plongées à l'air comprimé (21 % de O₂) ou au Nitrox (22 à 100 % de O₂). N'utilisez pas le Aladin TEC 3G pour les plongées effectuées avec d'autres mélanges gazeux.
- Il est absolument nécessaire de vérifier le réglage du mélange avant chaque plongée et de le comparer avec celui qui est réellement utilisé. N'oubliez pas : un réglage incorrect peut être une source d'accident de décompression et/ou de toxicité de l'oxygène ! La différence maximale avec le mélange mesuré ne doit pas dépasser 1 % de O₂. Un mélange gazeux incorrect peut se révéler mortel !
- N'utilisez le Aladin TEC 3G que pour la plongée avec un appareil respiratoire autonome. Le Aladin TEC 3G n'est pas conçu pour les expositions de longue durée au Nitrox.
- Respectez toujours les signaux d'alarme visuels et sonores. Évitez les situations de risque étendu qui sont marquées d'un signe d'avertissement dans ce manuel d'utilisation.
- Le Aladin TEC 3G possède un avertissement de ppO₂. La limite par défaut est fixée à 1,4 bar pour la ppO₂max. Elle peut être réglée entre 1,2 et 1,6 bar.
- Vérifiez fréquemment le « minuteur d'oxygène » (CNS O₂). Remontez et terminez la plongée si la CNS O₂ dépasse 75 %.
- Ne plongez jamais plus profond que la profondeur maximum d'utilisation (MOD) correspondant au mélange gazeux utilisé.
- Vérifiez toujours les limites de la plongée par rapport au contenu en oxygène et aux procédures de plongée sportive standard (accident de décompression, toxicité de l'oxygène).
- Pour respecter les limites de profondeur recommandées par toutes les instances éducatives, ne plongez pas au-delà de 40 m/130 pieds.
- Le danger de narcose à l'azote (« ivresse des profondeurs ») doit être pris en compte. Le Aladin TEC 3G ne donne pas d'avertissement à ce sujet.
- Lors de toutes les plongées, avec ou sans ordinateur, respectez un palier de sécurité d'au moins 3 minutes à 5 m.
- Tous les plongeurs qui utilisent des ordinateurs pour prévoir leurs plongées et indiquer ou déterminer leur statut vis-à-vis de la décompression doivent utiliser leur propre ordinateur, qu'ils emmènent avec eux lors de chaque plongée.
- Si le Aladin TEC 3G tombe en panne à un quelconque moment de la plongée, celle-ci doit être interrompue, et les procédures adéquates de remontée en surface (y compris une remontée lente avec un palier de sécurité de 3 à 5 minutes à 5 m) doivent être immédiatement mises en œuvre.
- Respectez la vitesse de remontée et effectuez tous les paliers de décompression requis. Si l'ordinateur tombe en panne, quelle qu'en soit la raison, vous devez remonter à une vitesse de 10 m par minute ou moins.
- Quelle que soit la plongée, deux coéquipiers doivent suivre l'ordinateur de plongée le plus sécurisant des deux.
- Ne plongez jamais sans coéquipier. Le Aladin TEC 3G ne se substitue pas à un coéquipier.

- Ne faites que des plongées qui sont adaptées à votre niveau d'entraînement. Le Aladin TEC 3G n'augmente pas vos connaissances de la plongée.
- Plongez toujours avec des instruments de secours. Lorsque vous plongez avec un ordinateur de plongée, vérifiez bien que vos instruments de secours comprennent un profondimètre, un manomètre immergeable, un compteur de temps d'immersion numérique ou une montre de plongée, et que vous avez accès à des tables de décompression.
- Évitez de monter et de redescendre de façon répétée (plongée en yo-yo).
- Évitez d'effectuer une lourde charge de travail lorsque vous êtes en profondeur.
- Prévoyez les plongées de manière à ce qu'elles soient plus courtes lorsqu'elles sont effectuées en eau froide.
- Après avoir terminé la décompression, ou à la fin d'une plongée sans palier, la dernière partie de la remontée doit être aussi lente que possible.
- Vous DEVEZ être familiarisé(e) avec tous les signes et symptômes d'un accident de décompression avant d'utiliser le Aladin TEC 3G ! Faites-vous IMMÉDIATEMENT soigner pour un accident de décompression si l'un de ces signes ou symptômes apparaissait après une plongée ! Il y a une corrélation directe entre l'efficacité du traitement et le temps passé entre l'apparition des symptômes et le traitement médical de l'accident de décompression.
- Ne plongez avec du Nitrox qu'après avoir reçu une formation complète dans le cadre d'un organisme reconnu.

Plongées successives

- Ne commencez pas votre plongée suivante avant que votre niveau de CNS O₂ ne soit redescendu en dessous de 40 %.
- Lorsque vous plongez avec du Nitrox, faites bien attention à ce que votre intervalle de surface soit suffisamment long (comme pour la plongée à l'air comprimé). Prévoyez un intervalle de surface d'une durée minimale de deux heures. L'oxygène, lui aussi, requiert un temps suffisant pour être évacué.
- Utilisez un mélange de gaz adapté à la plongée prévue.
- N'essayez pas de faire une plongée successive si l'avertissement « no-dive »  est visible sur l'affichage.
- Prévoyez un jour sans plongée par semaine.
- Si vous devez changer d'ordinateur, attendez au moins 48 heures avant d'effectuer votre plongée suivante.
- Plonger après une remise à zéro de la saturation restante (remise à zéro, voir page 90, ou remplacement de la batterie, voir page 99) peut vous mettre dans une situation potentiellement dangereuse qui pourrait provoquer la mort ou des blessures sérieuses. Après une remise à zéro de la saturation restante, ne plongez pas pendant au moins 48 heures.

Altitude et plongée

- Ne plongez pas à des altitudes supérieures à 4000 mètres (13 000 pieds).
- Après une plongée, ne montez pas à des altitudes que le Aladin TEC 3G interdit par l'indicateur de la gamme d'altitudes autorisées (voir page 38).



Prendre l'avion après la plongée

- Après avoir plongé, attendez au moins 24 heures avant de prendre l'avion.





L'instrument de plongée Aladin TEC 3G est conforme à la directive de l'Union européenne 2014/30/UE.

Norme EN 13319 : 2000

L'instrument de plongée Aladin TEC 3G est également conforme à la norme européenne EN 13319 : 2000 (EN 13319 : 2000 : Profondimètres et instruments combinant la mesure de la profondeur et du temps – exigences fonctionnelles et de sécurité, méthodes d'essai).

TABLE DES MATIÈRES

Consignes d'utilisation du Aladin TEC 3G	1
1. Introduction	6
2. Système et fonctionnement.....	10
2.1 Description du système	10
2.2 Fonctionnement	10
2.2.1 Boutons poussoirs	10
2.2.2 Activation à l'eau	11
2.2.3 Introduction au logiciel LogTRAK de Scubapro	12
2.2.4 Mise en marche de l'affichage	15
2.2.5 Comment naviguer dans les menus du Aladin TEC 3G en surface	15
2.2.6 Vérification du temps de désaturation	16
2.2.7 Vérification de l'intervalle de surface	17
2.2.8 Affichage de la date	17
2.2.9 Vérification de l'état de la pile	17
2.2.10 Rétroéclairage actif	19
2.2.11 Arrêt de l'affichage	19
2.2.12 Fonction réveil.....	19
2.3 Mode SOS	20
3. Plonger avec le Aladin TEC 3G.....	21
3.1 Terminologie/symboles	21
3.1.1 Terminologie générale/affichage au cours de la phase sans paliers	21
3.1.2 Affichage au cours de la phase de décompression.....	22
3.1.3 Informations Nitrox (informations O ₂)	22
3.2 Messages d'alarme et d'avertissement.....	23
3.3 Préparation de la plongée.....	24
3.3.1 Réglage du mélange gazeux et de la ppO ₂ max(O ₂)	24
3.3.2  Réglage du niveau de microbulles (MB)	26
3.3.3  Préparation à la plongée avec 2 ou 3 mélanges gazeux	26
3.3.4 Préparation à la plongée en circuit fermé avec recycleur (CCR).....	26
3.3.4 Préparation à la plongée et vérification des fonctions	26
3.4 Fonctions au cours de la plongée.....	26
3.4.1 Immersion	26
3.4.2 Création de signets	26
3.4.3 Temps de plongée	27
3.4.4 Profondeur actuelle/O ₂ % du mélange.....	27
3.4.5 Profondeur maxi/température.....	28
3.4.6 Vitesse de remontée	29
3.4.7 Pression partielle d'oxygène (ppO ₂ max)/ Profondeur limite d'utilisation (MOD).....	30
3.4.8 Toxicité de l'oxygène (CNSO ₂ %)	31
3.4.9 Graphique de charge d'azote.....	32
3.4.10 Informations de décompression	32
3.4.11 Compte à rebours de palier de sécurité.....	35
3.5 Fonctions en surface	35
3.5.1 Fin d'une plongée	35
3.5.2 Graphique d'azote résiduel	36
3.5.3 Temps de désaturation, temps d'interdiction de vol, et avertissement d'interdiction de plongée	36

3.6	Plongées dans les lacs de montagne	38
3.6.1	Altimètre.....	38
3.6.2	Plages d'altitude	38
3.6.3	Altitude interdite	39
3.6.4	Plongées avec décompression dans les lacs de montagne	40
4.	Mode profondimètre « Gauge »	41
5.	Mode apnée « Apnea ».....	44
5.1	Activation et désactivation du mode apnée	44
5.2	Plonger en mode apnée « Apnea »	45
6.	Plongée avec niveaux de microbulles (MB).....	46
6.1	Comparaison de plongées avec un niveau de MB à L0 et avec un niveau de MB à L5	47
6.2	Terminologie	47
6.2.1	Affichage au cours de la phase sans palier de MB	47
6.2.2	Affichage au cours de la phase avec palier de MB	48
6.3	Préparation à une plongée avec niveaux de MB	49
6.3.1	Réglage du niveau de microbulles (MB).....	49
6.4	Fonctions lors d'une plongée avec niveaux de MB	49
6.4.1	Informations de palier.....	49
6.4.2	Durée totale de la remontée	51
6.4.3	Obligations de décompression	52
6.4.4	Palier de niveau et palier de décompression.....	53
6.5	Terminer une plongée avec niveaux de MB.....	53
7.	PDIS – Palier intermédiaire dépendant du profil (Profile Dependent Intermediate Stop).....	54
7.1.	Introduction au PDIS (Profile-Dependent Intermediate Stop – palier intermédiaire dépendant du profil)	54
	Comment fonctionnent les paliers PDI ?	55
7.3	Considérations particulières lorsque vous plongez avec plus d'un mélange gazeux (Aladin TEC 3G)	56
7.4	Plonger avec les paliers PDI.....	56
8.	Plonger avec 2 ou 3 mélanges gazeux	59
9.	Plongée avec recycleur en circuit fermé	66
9.1	Préparation de la plongée CCR	66
9.1.1	Réglage de la ppO ₂ et du mélange gazeux.....	66
9.2	Fonctions au cours d'une plongée CCR	69
10.	Planificateur	76
10.1	Planifier une plongée sans palier.....	77
10.2	Planifier une plongée avec décompression	78
10.3	Quitter le planificateur	79

11. Carnet de plongée	80
11.1 Étude	80
11.2 Fonctionnement	80
12. Réglages.....	84
12.1 Ajustement de l'altitude	84
12.2 Menu « set 1 »	84
12.3 Menu « set 2 »	91
12.4 Menu « set 3 » apnée (Apnea).....	95
13. Annexe	99
13.1 Informations techniques	99
13.2 Entretien.....	99
13.2.1 Remplacement de la pile.....	99
13.3 Garantie	102
13.4 Index.....	103

1. INTRODUCTION

Félicitations pour votre achat d'un Aladin TEC 3G et bienvenue chez Scubapro. Vous êtes maintenant en possession de l'ordinateur de plongée le plus extraordinaire, équipé de la technologie la plus novatrice de Scubapro.

Le Aladin TEC 3G vous permet d'utiliser jusqu'à trois mélanges gazeux différents au cours d'une même plongée. Cependant, pour une lecture plus facile, ce manuel se réfère principalement à des plongées avec un seul mélange gazeux. Les informations concernant la plongée avec plus d'un mélange gazeux sont marquées par  ou sont résumées aux chapitres spécialement rédigés.

Nous vous remercions d'avoir choisi le Aladin TEC 3G et nous vous souhaitons de bonnes plongées en toute sécurité ! Vous trouvez d'autres informations sur Scubapro et les produits Scubapro sur notre site Internet www.scubapro.com.

Questions de sécurité

Les ordinateurs de plongée offrent des données aux plongeurs, ils ne leur offrent pas la connaissance qui leur permet de savoir comment ces données doivent être comprises et appliquées. Les ordinateurs de plongée ne peuvent pas remplacer le bon sens ! Vous devez par conséquent lire soigneusement et bien comprendre l'ensemble de ce manuel avant d'utiliser votre Aladin TEC 3G.

Remarques importantes concernant les termes et les symboles d'avertissement

Ce manuel utilise les icônes suivantes pour indiquer des commentaires particulièrement importants :

 **NOTE :**

Informations et astuces qui sont importantes pour une utilisation optimale des fonctions du Aladin TEC 3G.

 **Danger !**

AVERTISSEMENT

Indique une situation de danger potentiel qui, si elle n'est pas évitée, causera la mort ou des blessures graves.

Les symboles suivants sont utilisés dans le manuel d'utilisation :



Affichage clignotant

->

Se reporter à la page, par ex. ->10



Valable seulement pour les plongées avec 2 ou 3 mélanges gazeux

Signaux sonores



Signal sonore d'attention



Signal sonore d'alarme

Instructions pour la saisie manuelle

- ↶ Appuyez sur le bouton poussoir de gauche
- ↶ Appuyez longuement (1 seconde) sur le bouton poussoir de gauche
- ↷ Appuyez sur le bouton poussoir de droite
- ↷ Appuyez longuement (1 seconde) sur le bouton poussoir de droite
- ↶↷ Appuyez longuement (1 seconde) sur les deux boutons poussoirs



⌚ Affichages alternatifs

En appuyant sur ↶↷ au cours de la plongée, vous pouvez faire défiler les affichages alternatifs.

Comment revenir au premier affichage :

- en faisant défiler les affichages avec ↶↷
- après 5 secondes : automatiquement si marqué par ⌚
- après 5 secondes : directement en appuyant une fois sur ↶↷

Par ex. Prof.maxi ↶↷ > Température ↶↷ > Température, Temps ⌚ ↶↷ > Prof.maxi

- ⌚ Arrêt après 5 secondes sans opération. L'affichage revient à ses indications d'origine.

Guide aide-mémoire



Schéma de fonctionnement

« -> » signifie « plus d'informations à la page »

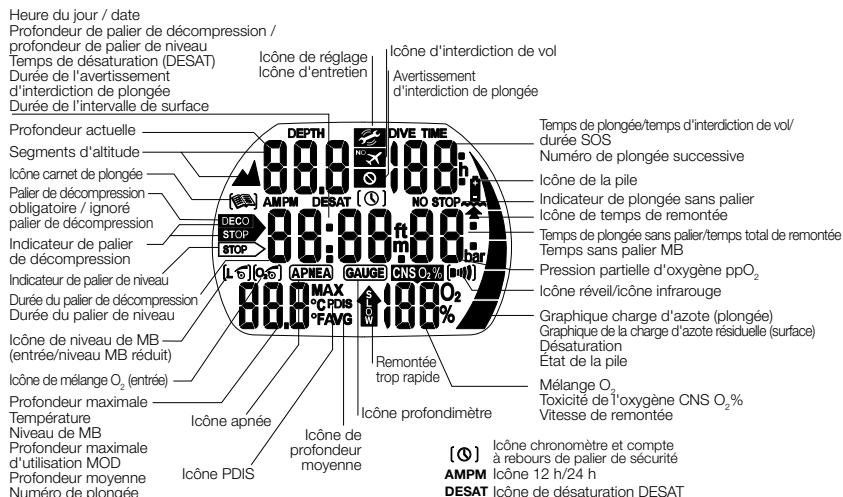
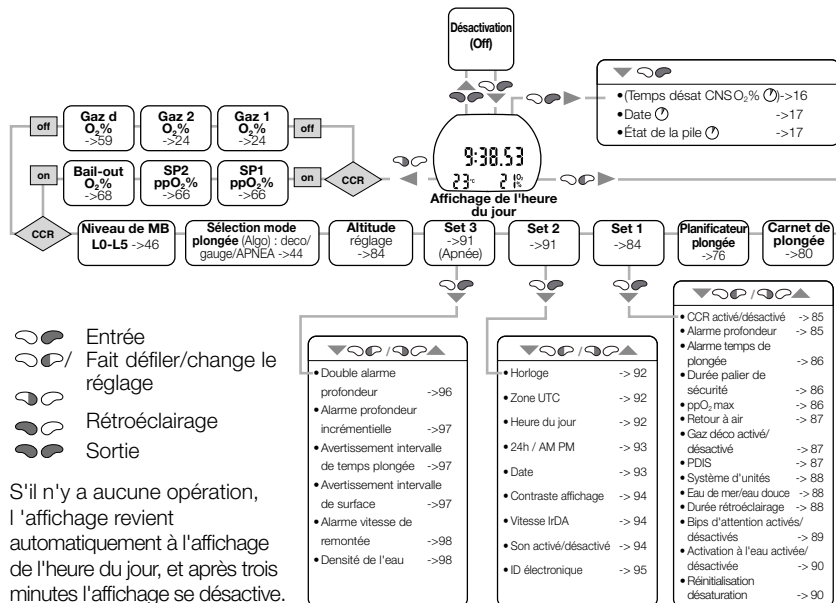

- Entrée
- Fait défiler/change le réglage
- Rétroéclairage
- Sortie

S'il n'y a aucune opération, l'affichage revient automatiquement à l'affichage de l'heure du jour, et après trois minutes l'affichage se désactive.

Voir aussi page 16

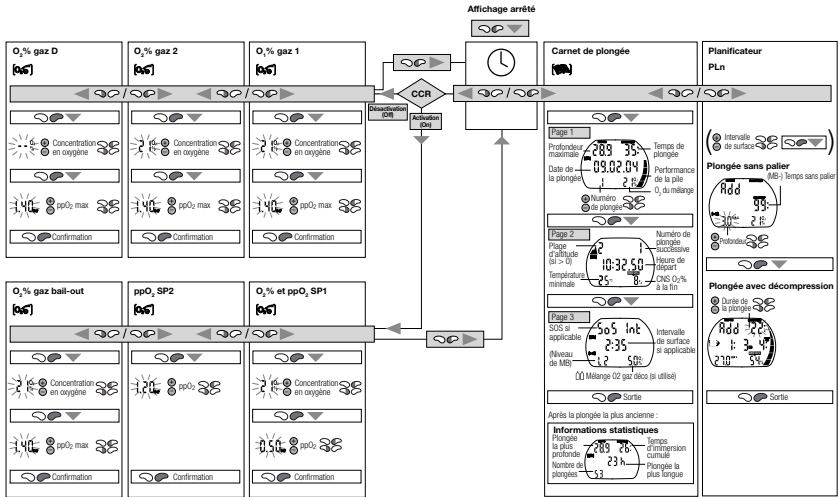

2. SYSTÈME ET FONCTIONNEMENT

2.1 Description du système

Le Aladin TEC 3G affiche toutes les données importantes de la plongée et de la décompression, il a une mémoire qui enregistre toutes les données de la plongée. Ces données peuvent être transmises à l'aide d'une interface infrarouge (IrDA) et du logiciel de carnet de plongée LogTRAK vers un ordinateur personnel Windows®.

Le CD du logiciel LogTRAK est inclus dans l'emballage du Aladin TEC 3G.



Port infrarouge

Aladin TEC 3G

LogTRAK

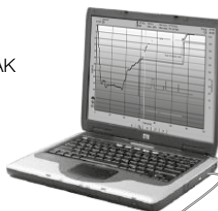

Interface infrarouge (option)

2.2 Fonctionnement

NOTE : aux pages 8 et 16 vous trouverez un schéma d'utilisation.

2.2.1 Boutons poussoirs

Le Aladin TEC 3G fonctionne grâce à deux boutons poussoirs (☞☞). Ces deux boutons fonctionnent soit en par un « appui » (☞ / ☞) soit par un « appui prolongé » (1 seconde) (☞☞).

En surface :



Boutons poussoirs





Contacts à l'eau (un devant et un au dos, inaccessible)

- ☞☞☞ • Mise en marche du Aladin TEC 3G (et affichage de l'heure)
- ☞☞ • Comparable à la touche ENTRÉE ou RETOUR d'un clavier
- ☞☞ • Entre dans le sous-menu affiché
- ☞☞ • Ouvre le réglage affiché
- ☞☞ • Confirme ou indique la valeur ou le réglage qui s'affiche
- ☞☞☞ • Fait défiler un menu
- ☞☞☞ • Après être entré(e) par ☞☞ dans un sous-menu ou un réglage :
 - augmente (☞☞) ou diminue (☞☞) la valeur indiquée
 - modifie le réglage
- ☞☞ • Active le rétroéclairage
- ☞☞ • Permet de sortir de la fonction ou du menu en cours, et passe à l'**affichage de l'heure du jour**
- ☞☞ • Éteint le Aladin TEC 3G

Mode Apnée « Apnea » :

-  • Commence la plongée manuellement



Mode plongée sous-marine (Algo) :

-  • Accès aux affichages alternatifs 
-  • Création de signet
-  • Active le rétroéclairage
-  • Active le compte à rebours de palier de sécurité (mode plongée seulement, à des profondeurs < 6,5 m/20 pieds)

Mode profondimètre (chronomètre) :

-  • Redémarre

 Plongée avec 2 ou 3 mélanges gazeux :

-  • Initie le passage au gaz d, au gaz 1 ou au gaz 2
 -  Interrompt le processus de passage des gaz
-  • Confirme le passage au gaz d, au gaz 1 ou au gaz 2

2.2.2 Activation à l'eau

Lorsque l'appareil est immergé, les contacts d'activation à l'eau mettent le Aladin TEC 3G en marche automatiquement.

 AVERTISSEMENT

Si vous choisissez l'option de désactiver ces contacts (« Water contacts off », « set 1 », ->84), le Aladin TEC 3G se mettra en marche avec un délai pouvant aller jusqu'à 1 minute après le début de la plongée. Cela affectera le comportement de l'ordinateur. Vérifiez que l'ordinateur est en marche avant de commencer la plongée.

2.2.3 Introduction au logiciel LogTRAK de Scubapro

LogTRAK est le logiciel qui permet à Aladin TEC 3G de communiquer avec un PC Windows ou un Mac. De manière à profiter de ces fonctions, vous devez établir une communication entre votre PC et votre Aladin TEC 3G, à l'aide d'une clé de protection.

Pour établir la communication

1. Connectez la clé de protection à votre PC
2. Lancez LogTRAK sur votre PC
3. Sélectionnez le port IrDA où la clé de protection est connectée
Extras -> Options -> download

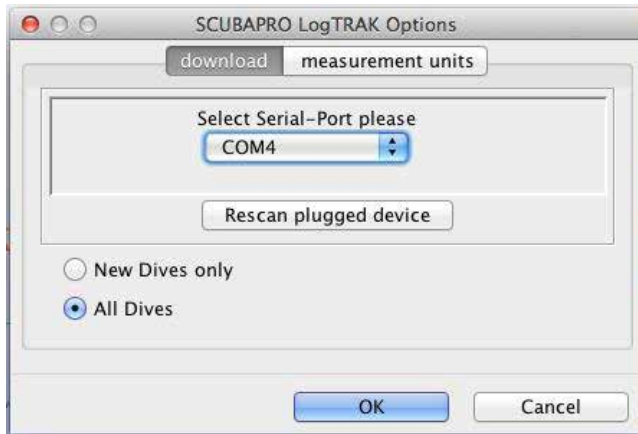

Choisissez le port sur lequel est branchée la clé de protection d'Aladin TEC 3G.

4. Placez votre Aladin TEC 3G sur le dongle.

Téléchargement de profils de plongée

Depuis LogTRAK, en sélectionnant « Dive -> Download Dives », vous pouvez transférer le carnet de plongée de Aladin TEC 3G vers votre PC ou votre Mac.

Il y a trois visualisations principales, chacune affichant une partie spécifique de votre carnet de plongée :

Profile qui affiche les données graphiques de votre plongée,

Details affiche les détails de votre plongée, vous pouvez y éditer par exemple les informations concernant le matériel et les bouteilles,

Location affiche votre site de plongée sur la carte du monde.

Les onglets de sélection pour ces trois visualisations se trouvent sur la gauche de la fenêtre principale.

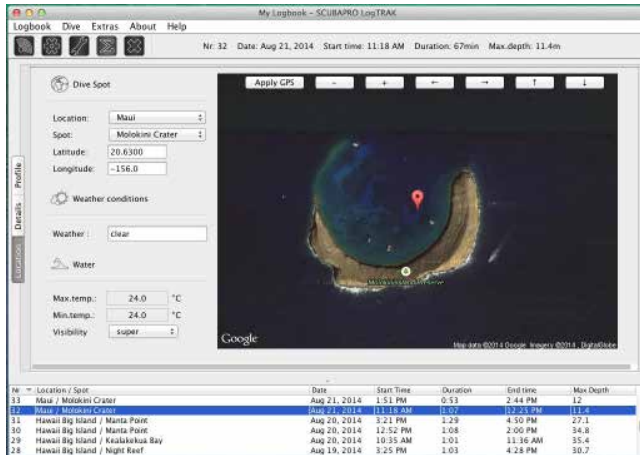
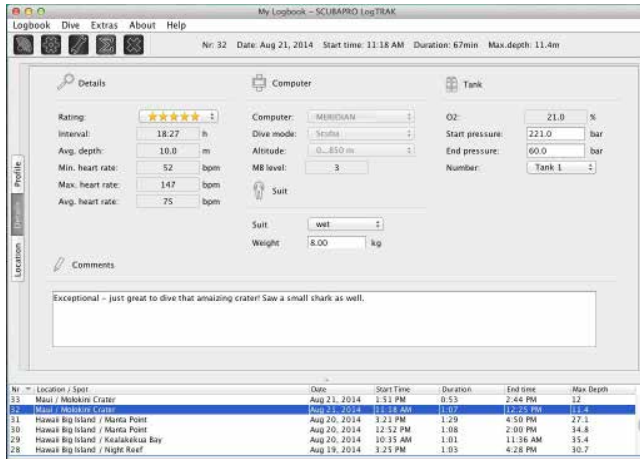

Modification des avertissements et des réglages de Aladin TEC 3G, et lecture des informations de l'ordinateur de plongée

En sélectionnant « Extras -> Read Dive Computer settings », vous pouvez activer ou désactiver les avertissements qui ne peuvent pas être modifiés par les menus sur Aladin TEC 3G lui-même.

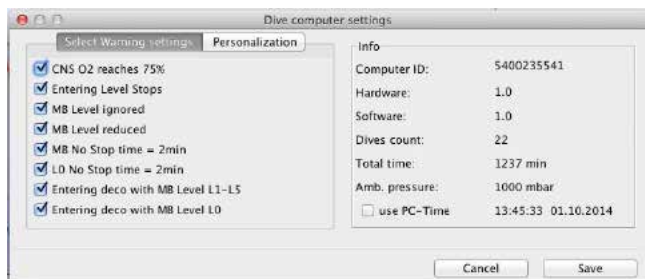

Lisez le chapitre Avertissements et alarmes concernant les choix que vous pouvez modifier sur votre Aladin TEC 3G.

Vous pouvez également modifier les unités affichées en choisissant entre métrique et impérial. Pour ce faire, choisissez « Extras -> Options -> measurement units ».

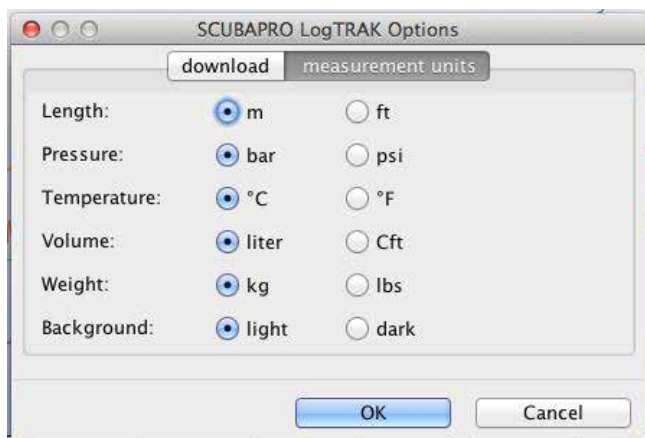

2.2.4 Mise en marche de l'affichage

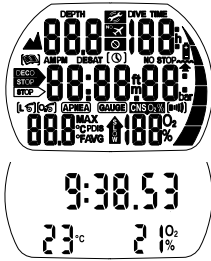

Affichage de l'heure du jour

- automatiquement par immersion dans l'eau* ou lorsqu'une adaptation à la pression atmosphérique est nécessaire ;
- Manuellement en appuyant sur ou sur . En cas de mise en marche avec , tous les segments s'allument pendant 5 secondes.
- Ensuite l'affichage montre l'heure du jour, le mélange de O₂ et la température.

NOTE : cet écran s'appelle affichage de l'heure du jour. La plupart des descriptions de navigation partent de cet affichage. En surface, le Aladin TEC 3G revient automatiquement à cet affichage.

S'il reste de la saturation de la dernière plongée ou du fait d'un changement d'altitude, le Aladin TEC 3G affiche aussi le temps d'interdiction de vol, l'icône d'interdiction de vol, la plage d'altitude actuelle et la plage d'altitude interdite (->38).

NOTE : lorsque le Aladin TEC 3G est en position de repos, aucune information n'est affichée, mais la pression atmosphérique est constamment surveillée. Si une modification de plage d'altitude est détectée, le Aladin TEC 3G se met en marche automatiquement pour 3 minutes ->38.

* Seulement si l'option « Water contacts on » (Contacts à l'eau activés) («set 1 », ->90) est choisie. Voir l'avertissement ->11.

2.2.5 Comment naviguer dans les menus du Aladin TEC 3G en surface

À partir de l'affichage de l'heure du jour, vous avez accès à différents menus.

« -> » signifie « plus d'informations à la page »

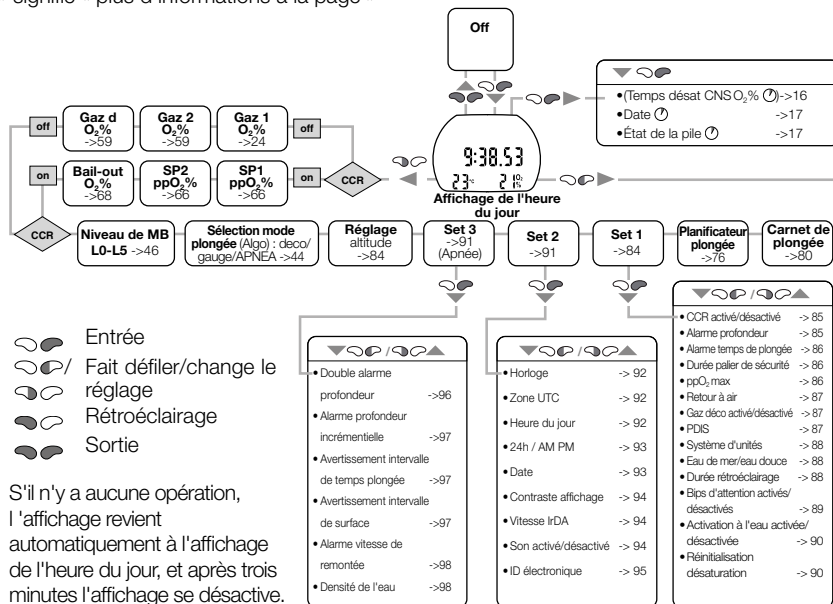

2.2.6 Vérification du temps de désaturation

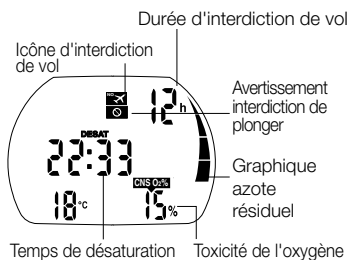

À partir de l'affichage de l'heure du jour, vous avez accès au temps de désaturation* en appuyant sur . Le temps de désaturation est déterminé soit par la toxicité de l'oxygène, soit par la saturation en azote, ou par la diminution des microbulles, en fonction de ce qui demande le plus de temps.

L'appareil revient à l'affichage de l'heure du jour après 5 secondes sans opération.

* S'affiche uniquement lorsqu'il reste de la saturation du fait de la dernière plongée ou d'une modification d'altitude.

AVERTISSEMENT

Pour les calculs de désaturation et de temps d'interdiction de vol, on considère que le plongeur respire de l'air lorsqu'il est en surface.

2.2.7 Vérification de l'intervalle de surface

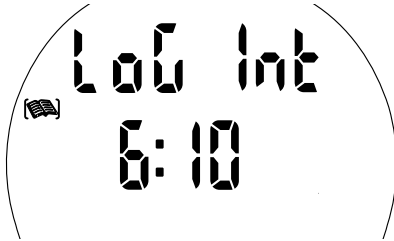

Intervalle de surface

À partir de l'affichage de l'heure du jour, vous avez accès à l'intervalle de surface en appuyant sur (menu carnet de plongée).

L'intervalle de surface est la durée écoulée depuis la fin de la dernière plongée, qui s'affiche tant qu'il reste de la saturation.

2.2.8 Affichage de la date



Date

Depuis l'affichage de l'heure du jour, vous pouvez afficher la date en appuyant une ou deux fois sur (suivant s'il reste du temps de désaturation).

L'appareil revient à l'affichage de l'heure du jour après 5 secondes sans opération.

2.2.9 Vérification de l'état de la pile

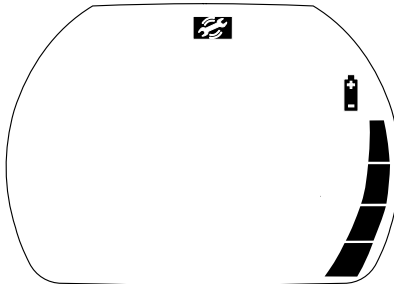

État de la pile/performance

Depuis l'affichage de l'heure du jour, vous pouvez afficher l'état de la pile en appuyant deux ou trois fois sur (suivant s'il reste du temps de désaturation).

Le Aladin TEC 3G affiche pendant 5 secondes une estimation des performances restantes de la pile, sous forme d'une barre graphique. Si la barre graphique affiche 3 segments, un avertissement apparaît ->24 et il faut remplacer la pile ->99

AVERTISSEMENT

- Si la barre graphique affiche 2 segments, le symbole de la pile clignote, en surface et en mode plongée, afin d'alerter le plongeur d'une situation dangereuse : la pile pourrait ne pas contenir suffisamment d'énergie pour finir une plongée.
- Remplacez la pile lorsque le symbole de la pile s'affiche sans clignoter (3 segments) !

NOTE : la température influence les performances de la pile. Dans l'eau froide, elles sont moindres que dans l'eau tiède. Si la pile affiche 4 segments en surface, il est possible qu'elle chute à 3 segments au cours de la plongée. Si cela est le cas, le rétroéclairage sera temporairement désactivé. Voir ci-dessous.

Interprétation du graphique

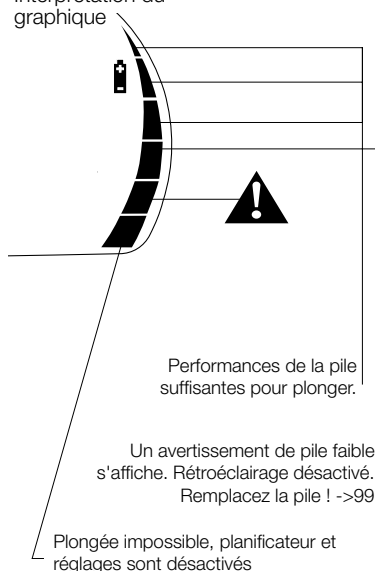

AVERTISSEMENT

Avertissement de pile clignotant. Les alarmes sonores et les messages d'attention sont désactivés ! Rétroéclairage désactivé ! Risque de mauvais fonctionnement de l'ordinateur. Ne laissez pas la pile atteindre ce point



Le Aladin TEC 3G marque avec le symbole de la pile dans le carnet les plongées commencées avec 3 segments ou moins.

Les informations du carnet de plongée ne sont pas perdues même lorsque la pile est retirée pour une longue durée.

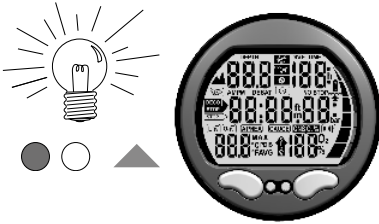
2.2.10 Rétroéclairage actif



L'écran du Aladin TEC 3G peut être éclairé aussi bien en surface que sous l'eau.

Le rétroéclairage peut être activé en appuyant sur . L'éclairage se met en marche automatiquement. Le réglage de la durée par défaut est 6 secondes. Cette durée peut être modifiée dans « set 1 » (->84) ou par l'intermédiaire du logiciel LogTRAK, de 2 à 12 secondes. Vous pouvez aussi le régler sur « push on/push off » (poussoir), ce qui signifie que l'éclairage reste allumé tant que vous ne l'avez pas éteint en appuyant de nouveau sur .

Le rétroéclairage ne peut être activé que si l'affichage de l'ordinateur est en marche.

 **NOTE :** une utilisation répétée du rétroéclairage réduit la durée de vie de la pile.

 **NOTE :** garder le rétroéclairage de manière permanente représente une forte charge sur la pile. Dans les eaux tièdes (20 °C/68 °F et au-delà), une nouvelle pile peut suffire pour 20 à 40 plongées d'une heure avec le rétroéclairage fonctionnant en permanence. Dans les eaux froides, (4 °C/40 °F), le témoin de pile faible peut apparaître dès la première plongée. Pour les températures entre 4 °C/40 °F et 20 °C/68 °F, la durée de vie d'une pile neuve se situe entre 1 et 20 plongées d'une heure. Le Aladin TEC 3G surveille le niveau de la pile tout au long de la plongée, et si le niveau d'énergie disponible passe sous le niveau d'avertissement, le Aladin TEC 3G désactive automatiquement le rétroéclairage afin d'empêcher que l'ordinateur ne s'arrête.

2.2.11 Arrêt de l'affichage

À partir de l'affichage de l'heure du jour, vous pouvez arrêter le Aladin TEC 3G en appuyant sur .

En surface, le Aladin TEC 3G s'arrête automatiquement après 3 minutes sans opération.

2.2.12 Fonction réveil

Le réveil ne se déclenche qu'en surface.

Si le réveil est activé (« on »), l'heure du jour est affichée .

Lorsque l'alarme du réveil se déclenche :  clignote et des bips spéciaux se font entendre pendant 30 secondes, ou jusqu'à ce que l'utilisateur appuie sur un bouton.

Réglage du réveil : ->92 (« set 2 »)

2.3 Mode SOS

Temps restant jusqu'à ce que le mode SOS s'arrête automatiquement.



Activation : automatique

Si le plongeur reste au-dessus d'une profondeur de 0,8 mètres/3 pieds sans observer un palier de décompression prescrit, l'ordinateur va automatiquement se mettre en mode SOS après la plongée. Appuyez sur  pour voir le signe « SOS » et la durée restante du mode SOS. La plongée sera indiquée dans le carnet avec le signe « SOS ».

Le mode SOS se débloquera après 24 heures.

Lorsqu'il est en mode SOS, l'ordinateur ne peut pas être utilisé pour plonger. Il peut cependant être utilisé en mode profondimètre ->41. Tous les segments de la barre graphique de l'azote clignoteront tout au long de la plongée.

Plonger dans les 48 heures qui suivent la fin d'un mode SOS résulte en des temps de plongée sans palier plus courts, ou des paliers de décompression plus longs.

AVERTISSEMENT

- Des blessures sérieuses ou mortelles peuvent survenir si un plongeur ne se fait pas immédiatement soigner au cas où des signes ou des symptômes d'accident de décompression se produisent après une plongée
- Ne replongez pas pour traiter les symptômes d'un accident de décompression !
- Il est extrêmement dangereux de plonger en mode SOS, et vous devez en assumer la pleine responsabilité. Scubapro n'accepte aucune responsabilité en ce cas.

Un accident de plongée peut être analysé à tout moment dans le carnet de plongée, et téléchargé vers un PC à l'aide de l'interface infrarouge (IrDA) et du logiciel LogTRAK.

3. PLONGER AVEC LE ALADIN TEC 3G

3.1 Terminologie/symboles

Les informations qui sont visibles sur l'écran du Aladin TEC 3G varient en fonction du type et de la phase de la plongée.

NOTE : pour trouver des informations concernant la plongée avec des niveaux de microbulles (MB), consultez ->46. Les fonctions spécifiques relatives à la plongée avec deux ou trois mélanges gazeux sont décrites au chapitre 8 ->59. Les fonctions spécifiques à la plongée en circuit fermé avec recycleur (CCR) sont décrites au chapitre 9. Plongée avec recycleur en circuit fermé 66.

3.1.1 Terminologie générale/affichage au cours de la phase sans paliers

- ☉ Max depth (profondeur maximale) ☉ > Temperature (température)
- ☉ > Temperature (température) ☉, O₂ mix (mélange O₂) ☉ + time of day (heure du jour) ☉ ☉
- ☉ > Max depth (profondeur maximale)...

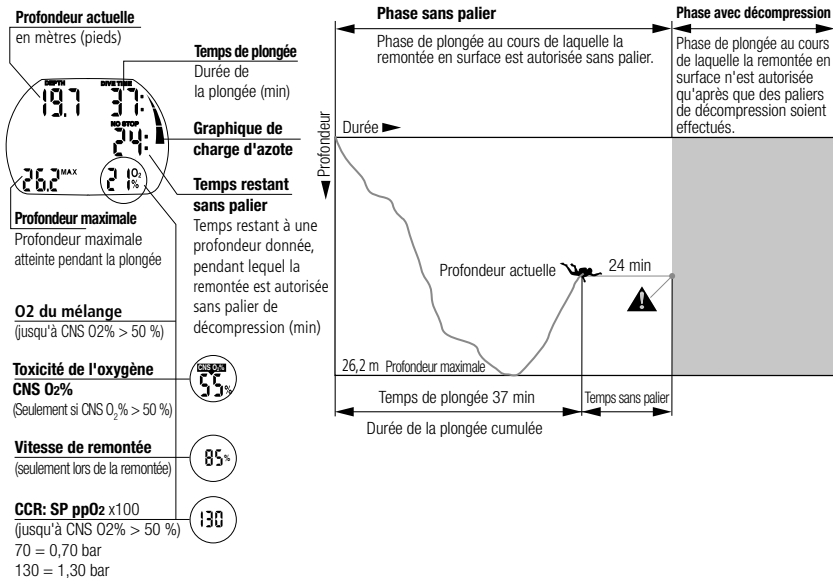

3.1.2 Affichage au cours de la phase de décompression

Palier de décompression

Tous les paliers de décompression exigés doivent être respectés.



Profondeur du palier de décompression

Le palier le plus profond est affiché.

Durée du palier de décompression

Durée prescrite du palier de décompression à la profondeur de décompression affichée (minutes).

130

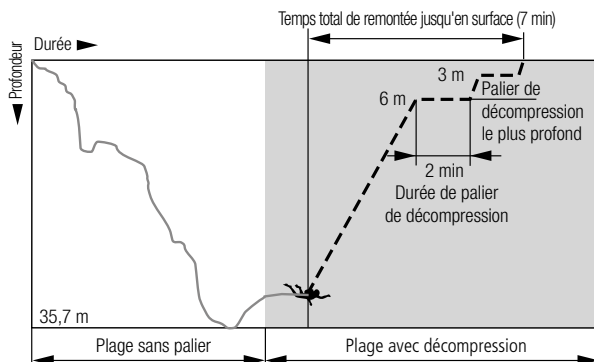

Durée totale de remontée

Y compris les paliers de décompression en minutes.

CCR: SP ppO₂ x100

(jusqu'à CNS O₂% > 50 %)

70 = 0,70 bar

130 = 1,30 bar

3.1.3 Informations Nitrox (informations O₂)

Pour les plongées à l'air comprimé, dans le cadre de la plongée loisirs normale, l'azote est le gaz décisif pour les calculs de décompression. Lorsque vous plongez avec du Nitrox, le risque de toxicité de l'oxygène augmente avec la fraction (pourcentage) d'oxygène et l'augmentation de la profondeur, et peut limiter le temps de plongée et la profondeur maximale. Le Aladin TEC 3G comprend ces facteurs dans ses calculs, et affiche les informations nécessaires :

Mélange O₂% Fraction d'oxygène : la fraction d'oxygène dans le Nitrox peut être fixée entre 21 % (air comprimé normal) et 100 %, par incréments de 1 %. Le mélange que vous aurez choisi sera la base de tous les calculs.

ppO₂ max Pression partielle d'oxygène autorisée : plus la fraction d'oxygène est importante dans le mélange, moins grande sera la profondeur à laquelle cette valeur de pression partielle d'oxygène est atteinte. La profondeur à laquelle la ppO₂ max est atteinte s'appelle la profondeur limite d'utilisation (MOD).

Lorsque vous indiquez les caractéristiques du mélange gazeux, le Aladin TEC 3G affiche la ppO₂ max choisie et la MOD correspondante. Le Aladin TEC 3G vous avertit de façon visuelle et sonore une fois que vous avez atteint la profondeur à laquelle la ppO₂ atteint sa valeur maximale autorisée ->30.

NOTE :

- Le réglage par défaut de la ppO₂ max est 1,4 bar.
La valeur de la ppO₂ max peut être fixée à l'aide du logiciel LogTRAK ou par le menu « set 1 », entre 1,2 et 1,6 bar(->86). Elle peut aussi être modifiée au moment du réglage du mélange gazeux (->24).
- L'alarme/la valeur de CNS O₂% ne sont pas influencées par la valeur maximale de ppO₂ fixée.

CNS O₂% toxicité de l'oxygène : lorsque le pourcentage d'oxygène augmente, l'oxygène dans les tissus, en particulier dans le système nerveux central (CNS) devient important. Si la pression partielle d'oxygène augmente au-delà de 0,5 bar, la valeur de CNS O₂ augmente, si la pression partielle d'oxygène est inférieure à 0,5 bar, la valeur de CNS O₂ diminue. Plus la valeur due CNS O₂ est proche de 100 %, plus se rapproche la limite à partir de laquelle les symptômes de toxicité de l'oxygène peuvent se produire.

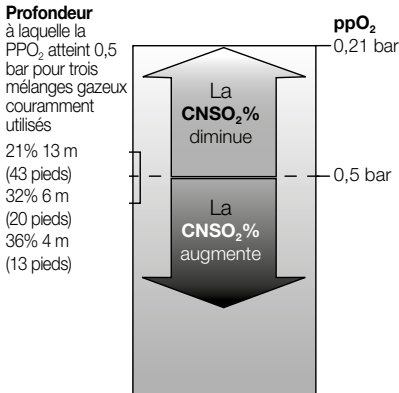

AVERTISSEMENT

La plongée au Nitrox ne peut être tentée que par des plongeurs expérimentés ayant reçu une formation adaptée dans une structure de formation internationalement reconnue.

3.2 Messages d'alarme et d'avertissement

Le Aladin TEC 3G attire l'attention du plongeur sur certaines situations, et l'avertit en cas de pratiques de plongée risquées. Les messages d'alarme et d'avertissement sont visuels et/ou sonores.

NOTE :

- Les messages d'attention sonores peuvent être désactivés dans « set 1 »84 -> ou à l'aide de LogTRAK. Avec LogTRAK, ils peuvent être désactivés de façon sélective.
- De plus, le son peut être complètement désactivé dans « set 2 » ->94.

AVERTISSEMENT

Si vous désactivez le son, vous n'entendrez plus aucune alarme sonore. Sans alarme sonore, vous pouvez vous trouver par inadvertance dans des situations potentiellement dangereuses, pouvant provoquer des blessures graves ou mortelles

AVERTISSEMENT

Des blessures graves ou mortelles peuvent se produire si vous ne répondez pas immédiatement aux alarmes du Aladin TEC 3G.

3.2.1 Messages d'attention

Les messages d'attention sont communiqués au plongeur visuellement, par des symboles, des lettres ou des chiffres qui clignotent. De plus, deux courtes séquences sonores se font entendre sous l'eau (à un intervalle de 4 secondes) à deux fréquences différentes.

«)) 4 s «)) (peuvent être désactivées)

Les messages d'attention peuvent survenir dans les situations suivantes (pour plus d'informations consultez les pages indiquées) :

• La profondeur limite d'utilisation (MOD)/ ppO ₂ max est atteinte	30	Plongée avec niveaux de microbulles (L1 à L5) :	
• La profondeur maximale fixée est atteinte	28	• Temps sans palier MB = 0	49
• La toxicité de l'oxygène dépasse 75 %	31	• Palier MB ignoré	50
• Le temps de plongée restant sans décompression est inférieur à 3 minutes	32	• Niveau de MB réduit	51
• Altitude interdite (mode surface)	38	• Passage en mode décompression en plongeant avec un niveau de MB de L1 à L5	52
• Entrée en mode décompression (lors d'une plongée avec L0)	32		
• La moitié du temps de plongée fixé s'est écoulée	27		
• Le temps de plongée fixé s'est écoulé	27		
•  La profondeur définie pour le changement ce bloc a été atteinte	64		

3.2.2 Alarmes

Les alarmes sont communiquées au plongeur visuellement, par des symboles, des lettres ou des chiffres. De plus, une séquence sonore dans une fréquence unique se fait entendre pendant toute la durée de l'alarme.

•)•)•) •)•)•) •)•)•) •)•)•)

Une alarme peut survenir dans les situations suivantes (pour plus d'informations consultez les pages indiquées) :

• La toxicité de l'oxygène dépasse 100 %	31	• Alarme de mode apnée	44
• Décompression ignorée	34		
• Dépassement de la vitesse de remontée conseillée	29		
(Graduation particulière des bips ->29)			
• Alarme d'altitude	38		
•  Alarme de pile faible	99		

3.3 Préparation de la plongée

Vous devez vérifier les réglages du Aladin TEC 3G, en particulier avant la première plongée. Tous les réglages peuvent être vérifiés et modifiés directement sur le Aladin TEC 3G ou à l'aide de LogTRAK.

3.3.1 Réglage du mélange gazeux et de la ppO₂ max

AVERTISSEMENT

Avant chaque plongée et après avoir changé le bloc, vérifiez que le réglage du mélange gazeux correspond à ce qui est réellement utilisé. Un réglage incorrect pourrait conduire le Aladin TEC 3G à calculer cette plongée particulière de façon erronée. Si la fraction d'oxygène indiquée est trop basse, cela pourrait provoquer un empoisonnement à l'oxygène sans qu'il y ait d'avertissement. Si la valeur indiquée est trop haute, un accident de décompression pourrait se produire. Les inexactitudes dans les calculs sont reportées lors des plongées successives.

 Pour les plongées avec 2 ou 3 mélanges gazeux, veuillez consulter la page 59 pour plus d'informations.

Pour les plongées en circuit fermé avec recycleur (CCR), veuillez consulter la page 66 pour plus d'informations.

Pour faire les réglages du mélange gazeux, le Aladin TEC 3G doit être en mode utilisateur (affichage heure du jour).

↩ ou ↪ jusqu'à (0.6)

1. Appuyez sur ↩ ou ↪ jusqu'à ce que le menu « GAS 1 O₂ » s'affiche.

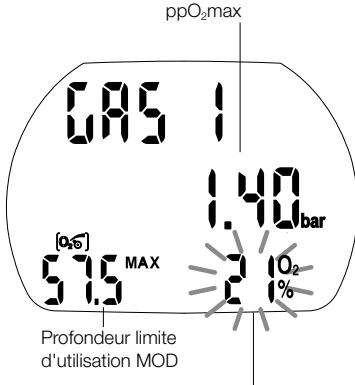

2. Confirmez que vous voulez modifier le pourcentage d'oxygène du gaz 1 en appuyant sur ↩.

Changez la fraction de O₂ du mélange avec ↩ (+) et ↪ (-)

3. Modifiez la fraction d'oxygène par incréments de 1 % en appuyant sur ↩ ou ↪. Le Aladin TEC 3G affiche la fraction d'oxygène actuelle, la limite maximale de pression partielle (ppO₂ max) et la profondeur limite (MOD).
4. Confirmez le pourcentage sélectionné avec ↩.

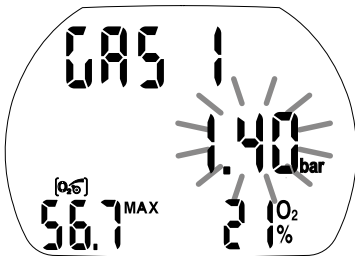

Changez la ppO₂ max du mélange avec ○ ● (+) et ● ○ (-)

5. En appuyant sur ↩ ou ↪ vous pouvez modifier la ppO₂ max pour la fraction d'oxygène choisie, jusqu'à 1.0 bar minimum. Le Aladin TEC 3G va maintenant afficher la MOD correspondant à la nouvelle ppO₂ max.
6. Confirmez vos réglages de ppO₂ max avec ↩.

NOTE :

- Sans confirmation de votre part, l'affichage disparaîtra au bout de 3 minutes et votre saisie ne sera pas prise en compte.
- Une réinitialisation automatique du mélange à 21 % de O₂ est possible avec « set 1 » ->84 ou LogTRAK entre 1 et 48 heures, le réglage par défaut étant « no reset » (pas de réinitialisation).

3.3.2 [L6] Réglage du niveau de microbulles (MB)

Voir chapitre 6, ->46

3.3.3 [00] Préparation à la plongée avec 2 ou 3 mélanges gazeux



Voir chapitre 8, ->59

3.3.4 Préparation à la plongée en circuit fermé avec recycleur (CCR)

Voir page ->66

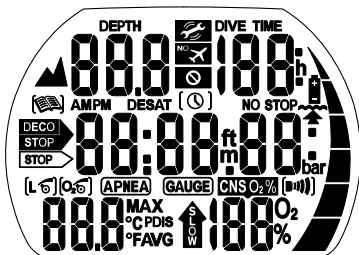
3.3.4 Préparation à la plongée et vérification des fonctions



Mettez le Aladin TEC 3G en marche en appuyant sur  et vérifiez l'affichage de test : est-ce que tous les éléments de l'affichage sont activés ? N'utilisez pas le Aladin TEC 3G si tous les éléments ne sont pas affichés. Lorsque vous mettez le Aladin TEC 3G en marche avec , l'écran de test ne s'affiche pas.

AVERTISSEMENT

Vérifiez la capacité de la pile avant chaque plongée ->17.

3.4 Fonctions au cours de la plongée

3.4.1 Immersion



Si les contacts d'activation à l'eau sont désactivés (->90), mettez le Aladin TEC 3G en marche avant l'immersion.

AVERTISSEMENT

Si vous choisissez l'option de désactiver ces contacts (« Water contacts off », « set 1 », ou par l'intermédiaire de LogTRAK), le Aladin TEC 3G se mettra en marche avec un délai pouvant aller jusqu'à 1 minute après le début de la plongée. Cela affectera le comportement de l'ordinateur. Vérifiez que l'ordinateur est en marche avant de commencer la plongée.

Après l'immersion, et à partir d'environ 0,8 m (3 pieds), tous les paramètres de la plongée sont contrôlés, par ex : la profondeur, la durée de plongée sont affichées, la profondeur maximale enregistrée, la saturation des tissus calculée, la durée sans palier et la prévision de la décompression déterminées, la vitesse de remontée contrôlée et affichée, et la précision du calcul de la procédure de décompression gérée.

3.4.2 Création de signets

Au cours de la plongée, vous pouvez créer des signets en appuyant sur . L'icône du carnet  s'affiche pendant 4 secondes et un signal sonore confirme la création du signet. Ces signets seront affichés sous forme graphique sur le profil de plongée dans LogTRAK.

3.4.3 Temps de plongée

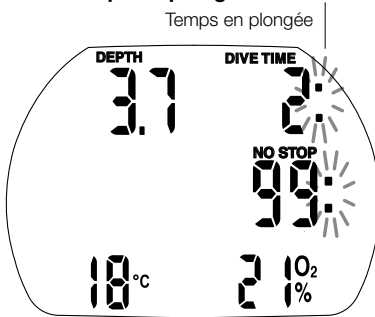

Le temps passé au-dessous d'une profondeur de 0,8 m (3 pieds) est affiché en minutes sous l'étiquette « Dive time ». Le temps passé au-dessus de 0,8 m (3 pieds) est compté comme temps de plongée seulement si le plongeur redescend ensuite au-dessous de 0,8 m (3 pieds) dans les 5 minutes qui suivent.

Lorsque le temps de plongée s'écoule, les deux points sur la droite des chiffres clignotent avec des intervalles d'une seconde. Le temps de plongée maximal affiché est de 199 minutes.

NOTE : si une plongée dure plus longtemps que 199 minutes, le temps de plongée affiché recommence à 0 minute.

AVERTISSEMENT

Alarme de mi-temps (alarme de demi-tour) ->86

Si la moitié du temps de plongée maximal fixé s'est écoulé, un signal sonore se déclenche et clignote pendant une minute.

AVERTISSEMENT

Le temps de plongée fixé s'est écoulé ->27, 86

Un signal sonore se déclenche et le temps de plongée (« Dive time ») se met à clignoter.

3.4.4 Profondeur actuelle/O₂% du mélange

La profondeur actuelle (« Depth ») s'affiche par incréments de 10 cm en mesures métriques et 1 pied en mesures impériales.

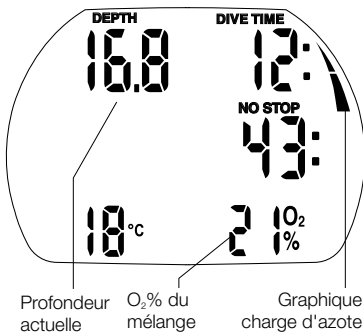

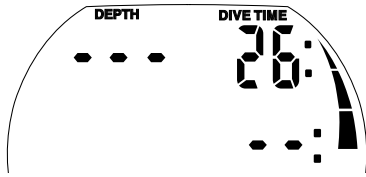

Si la profondeur est inférieure à 0,8 m (3 pieds), l'écran affiche « --- ».

Le pourcentage de O₂ dans le mélange est affiché tant que le CNS O₂% = 0 et qu'aucune vitesse de remontée n'est indiquée.

3.4.5 Profondeur maxi/température

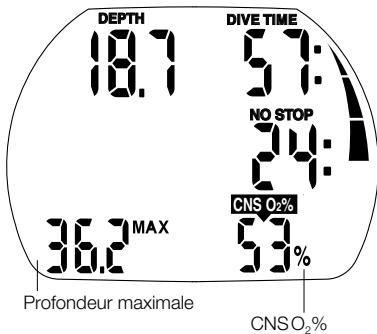

La profondeur maxi (Max) n'est affichée que si elle dépasse la profondeur actuelle de plus d'un mètre (3 pieds) (fonction indicateur de la valeur maximale). Si la profondeur maximale n'est pas affichée, le Aladin TEC 3G donne la température.

- > Température, mélange O₂
- > Température, durée, mélange O₂
- > Profondeur maximale

Profondeur maximale fixée atteinte

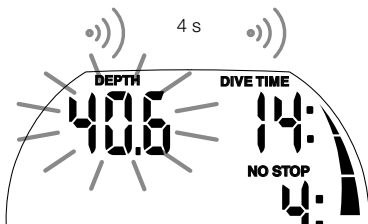

AVERTISSEMENT

Si la profondeur maximale fixée avec LogTRAK ou « set 1 » a été atteinte (par défaut 40 m/130 pieds) et que l'alarme de profondeur est activée, la profondeur affichée (Depth) clignote.
Remontez jusqu'à ce que la profondeur arrête de clignoter.

3.4.6 Vitesse de remontée

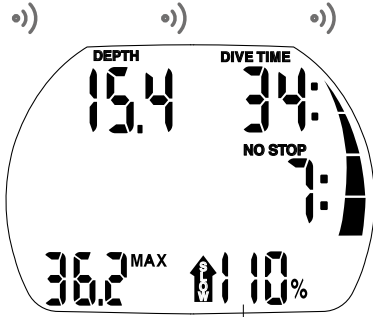

Vitesse de remontée

Les vitesses de remontée optimales varient en fonction de la profondeur entre 7 et 20 m/min (23 et 67 pieds/min). La valeur est affichée sous forme d'un pourcentage de la vitesse de remontée variable de référence. Si la vitesse de remontée est supérieure à 100 % de la valeur fixée, le message « SLOW » (ralentir) apparaît sur une flèche noire. Si la vitesse de remontée est supérieure à 140 %, la flèche se met à clignoter.

Le Aladin TEC 3G fait entendre une alarme sonore si la vitesse de remontée est de 110 % ou plus. L'intensité de l'alarme augmente en fonction directe du niveau de dépassement de la vitesse prescrite de remontée.

⚠ AVERTISSEMENT

La vitesse de remontée prescrite doit être observée à tout moment. Dépasser la vitesse de remontée prescrite peut aboutir à la formation de microbulles dans la circulation sanguine, ce qui peut provoquer des blessures graves ou mortelles du fait d'un accident de décompression.

- Dans le cas d'une remontée inadaptée, le Aladin TEC 3G peut demander un palier de décompression même à l'intérieur de la phase de plongée sans palier, du fait du danger de formation de microbulles.
- La durée de décompression nécessaire à la prévention des microbulles peut augmenter fortement si la vitesse de remontée est dépassée.
- Une remontée lente depuis une grande profondeur peut provoquer une plus grande saturation des tissus et une augmentation à la fois du temps de décompression et du temps total de remontée. À faible profondeur, une remontée lente peut raccourcir la durée de la décompression.
- L'affichage de la vitesse de remontée est prioritaire sur celui du « CNS₂ ».

⚠ AVERTISSEMENT

Vitesse de remontée	Alarme visuelle	Alarme sonore
110 %	↑	») ») ») »)
140 %	↑	») ») ») »)
160 %	↑	»))) »))) »))) »)))
180 %	↑	»)))) »)))) »)))) »))))

Réduisez votre vitesse de remontée

Des vitesses de remontée excessives pendant des périodes longues seront indiquées dans le carnet de plongée.

Les vitesses de remontée suivantes correspondent à une valeur de 100 % pour le Aladin TEC 3G.

profondeur (m)	vitesse (m/mn)	profondeur (pieds)	vitesse (pieds/mn)
<6	7	<20	23
<12	8	<40	26
<18	9	<60	29
<23	10	<75	33
<27	11	<88	36
<31	13	<101	43
<35	15	<115	49
<39	17	<128	56
<44	18	<144	59
<50	19	<164	62
>50	20	>164	66

3.4.7 Pression partielle d'oxygène (ppO₂ max)/Profondeur limite d'utilisation (MOD)

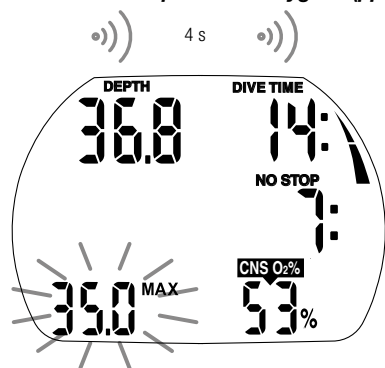

Profondeur limite d'utilisation (MOD)

La pression partielle d'oxygène maximale, la ppO₂ max (par défaut 1,4 bar) détermine la profondeur limite d'utilisation (MOD). Plonger plus profond que la MOD expose le plongeur à des pressions partielles d'oxygène supérieures au niveau maximum fixé.

La ppO₂ max, et par conséquent la MOD, peut être réduite manuellement (->24, réglage du mélange gazeux, point 5).

De plus, la valeur de la ppO₂ max autorisée peut être fixée à l'aide du logiciel LogTRAK ou par le menu « set 1 », entre 1,2 et 1,6 bar (->86).

AVERTISSEMENT

La MOD est fonction de la ppO₂ max et du mélange utilisé. Si au cours de la plongée la MOD est atteinte ou dépassée, le Aladin TEC 3G envoie un message d'attention sonore et la MOD est affichée (en clignotant) dans le coin en bas à gauche.

Remontez à une profondeur moins grande que la MOD affichée de manière à réduire le danger d'empoisonnement par l'oxygène.

AVERTISSEMENT

La MOD ne doit pas être dépassée. Ne pas tenir compte de l'avertissement peut mener à un empoisonnement par l'oxygène.

3.4.8 Toxicité de l'oxygène (CNS O₂%)

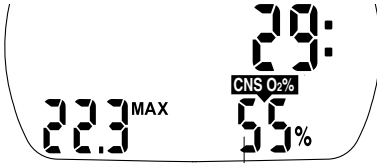

Toxicité de l'oxygène

Le Aladin TEC 3G calcule la toxicité de l'oxygène en fonction de la profondeur, du temps et du mélange gazeux, et l'affiche à la place de la vitesse de la remontée. La toxicité est exprimée avec des incréments de 1 % d'une valeur maximale tolérée (horloge de O₂).

Le symbole « CNS O₂ » s'affiche près du pourcentage.

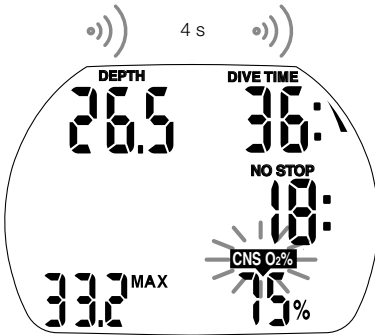

⚠ AVERTISSEMENT

Un signal sonore se fait entendre si la toxicité de l'oxygène atteint 75 %. Le symbole « CNS O₂ » clignote. Remontez à des profondeurs plus faibles afin de diminuer la charge en oxygène, et faites en sorte de terminer la plongée.

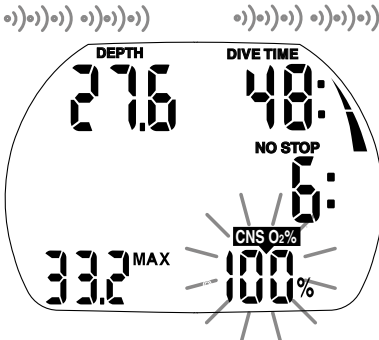

⚠ AVERTISSEMENT

Lorsque la toxicité de l'oxygène atteint 100 %, une alarme sonore se fait entendre toutes les 4 secondes. « CNS O₂ » et la valeur du pourcentage clignotent. Danger de toxicité de l'oxygène ! Commencez la procédure d'achèvement de la plongée.

 NOTE :

- Au cours d'une remontée, et si la valeur de la CNS O₂% n'augmente plus (du fait d'une pression partielle d'oxygène plus faible), l'avertissement sonore s'arrête.
- Au cours de la remontée, l'affichage de la toxicité de l'oxygène est remplacé par la vitesse de remontée. Si la remontée est arrêtée, l'affichage recommence à indiquer la valeur de CNS.
- Le Aladin TEC 3G affiche les valeurs de CNS O₂% qui dépassent 199 % avec 199 %.
- Le Aladin TEC 3G affiche les valeurs de CNS O₂% au-dessus de 50 %.

3.4.9 Graphique de charge d'azote

Le graphique de charge d'azote permet de visualiser si vous vous rapprochez d'une plongée avec décompression. Au fur et à mesure que vous absorbez de l'azote au cours de la plongée, de plus en plus de segments du graphique sont visibles. En fonction de votre profondeur, les segments peuvent devenir visibles plus ou moins rapidement.

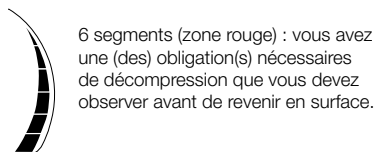
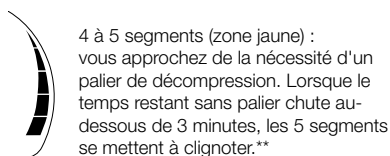
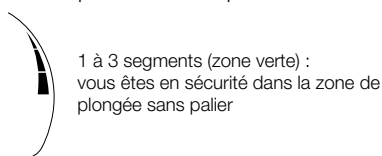

** En fonction de votre profil, le temps de plongée sans décompression peut descendre en dessous de 3 minutes avant que les 5 segments ne soient visibles. Dans ce cas, seuls ceux qui sont visibles clignotent.

Si vous êtes en phase de décompression, le 6^e segment s'efface dès que vous avez effectué votre dernière obligation de décompression, afin d'indiquer que vous n'êtes plus en mode de décompression.

3.4.10 Informations de décompression

« NO STOP » et le temps restant sans décompression (en minutes) s'affichent si aucun palier de décompression n'est nécessaire.

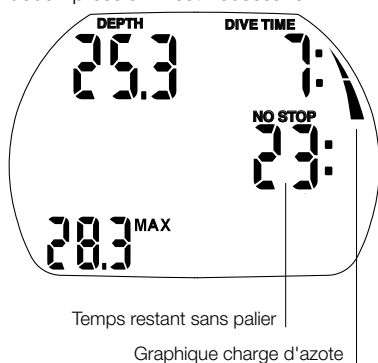

 NOTE :

- « No stop » affiche « 99 », cela signifie que le temps restant est de 99 minutes ou plus.
- Le temps restant sans palier est influencé par la température de l'eau

⚠ AVERTISSEMENT

Si le temps restant sans palier chute au-dessous de 3 minutes, un signal sonore est activé, le temps restant sans palier se met à clignoter ainsi que le graphique de charge de l'azote.

Si le temps restant sans palier est inférieur à 1 minute, celui-ci affiche la valeur clignotante « 0 ».

De manière à éviter de passer en mode décompression, remontez doucement jusqu'à ce que le temps restant sans palier soit de 5 minutes ou plus.

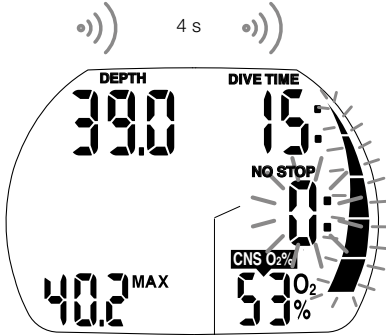

Temps restant sans palier inférieur à 1 minute

⚠ AVERTISSEMENT

La plongée avec paliers de décompression exige une formation avancée encadrée par un organisme reconnu. N'essayez pas de faire des plongées avec décompression sans avoir reçu une formation adéquate d'un organisme reconnu.

Valeurs de décompression

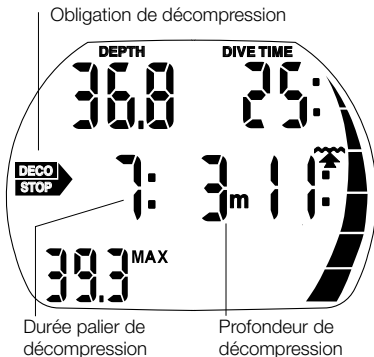



Lorsque vous entrez dans la phase de décompression, le texte « NO STOP » disparaît, le symbole s'affiche et un bip sonore d'attention se fait entendre. Le graphique de charge d'azote arrête de clignoter et le 6^e segment s'active (zone rouge). Le palier de décompression le plus profond en mètres (pieds) est affiché, et la durée de ce palier s'affiche en minutes. L'affichage « 7: 3m » signifie qu'un palier de décompression de 7 minutes à une profondeur de 3 mètres (10 pieds) doit être effectué.

Lorsqu'un palier de décompression est terminé, le palier suivant (moins profond) est affiché. Lorsque tous les paliers de décompression ont été effectués, le symbole s'éteint, « NO STOP » et le temps de plongée sans décompression s'affichent de nouveau.

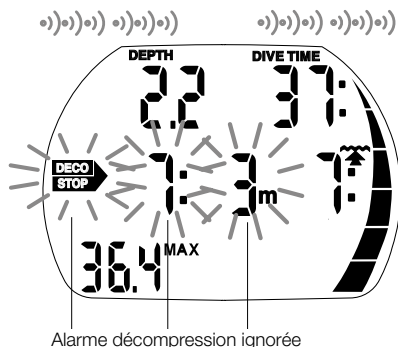
Les paliers de décompression plus profonds que 27 m (90 pieds) sont affichés ainsi : « -- : -- ».



⚠ AVERTISSEMENT

L'alarme de décompression est activée si un palier de décompression est ignoré. La flèche , la durée du palier de décompression et la profondeur de celui-ci commencent à clignoter et une alarme sonore se déclenche. Du fait de la formation de microbulles, la décompression peut augmenter fortement si un palier est ignoré. Lorsque la surface est atteinte au cours d'une alarme de décompression, la flèche , la durée et la profondeur du palier de décompression continuent à clignoter, de manière à bien mettre en évidence le risque d'un accident de décompression. Le mode SOS est activé trois minutes après la plongée si aucune action correctrice n'a été entreprise (->20).

Si la durée totale (cumulée) de l'alarme de décompression est supérieure à une minute, elle est indiquée dans le carnet de plongée.

Redescendez immédiatement à la profondeur du palier de décompression prescrite !

Durée totale de la remontée

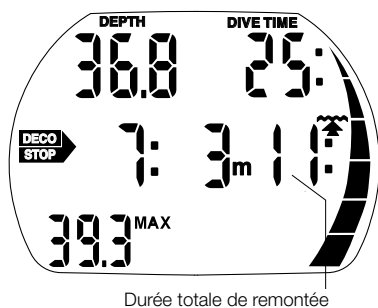

Dès que les paliers de décompression deviennent nécessaires, le Aladin TEC 3G affiche la durée totale de la remontée. Cela inclut le temps de remontée depuis le palier en cours jusqu'à la surface, et toutes les obligations de paliers de décompression.

🔧 NOTE :

- La durée totale de la remontée est calculée sur la base de la vitesse de remontée prescrite. La durée totale de la remontée peut être sujette à des modifications si la vitesse de remontée n'est pas idéale (100 %).
- Les vitesses de remontée supérieures à 99 minutes sont affichées « -- ».

⚠ AVERTISSEMENT

Lors de toutes les plongées avec le Aladin TEC 3G, respectez un palier de sécurité d'au moins 3 minutes à 5 m (15 pieds).

3.4.1 Compte à rebours de palier de sécurité

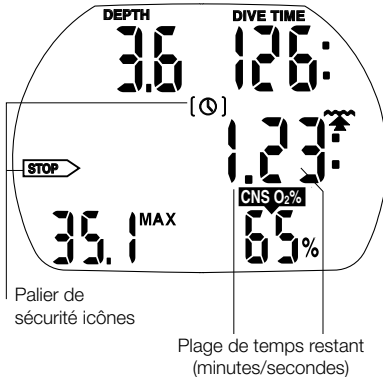

Le compte à rebours de palier de sécurité affiche la durée qu'un plongeur doit passer au palier de sécurité à la fin de la plongée. Le décompte commence automatiquement lorsque la profondeur est inférieure à 6,5 m, et compte à rebours de 3 minutes (par défaut) à zéro. Vous pouvez recommencer le compte à rebours autant de fois que vous voulez. La durée du compte à rebours peut être réglée entre 1 et 5 minutes ou en mode manuel.

Le compte à rebours de palier de sécurité sera activé aux conditions suivantes : profondeur < 6,5 m (21 pieds), affichage sans palier 99min, mode profondimètre désactivé, durée du palier sélectionné (1 à 5 min) dans le menu « set 1 ».

Activez le compte à rebours de palier de sécurité en appuyant sur Le compte à rebours commence à compter à l'envers, et un signet sera créé dans le profil de la plongée. Si vous appuyez encore une fois, le compte à rebours recommence au départ, à partir de la valeur complète.

Le compte à rebours s'arrête automatiquement si la profondeur est plus importante que 6,5 m (21 pieds) ou si la phase de plongée sans palier est inférieure à 99 minutes.

3.5 Fonctions en surface

3.5.1 Fin d'une plongée

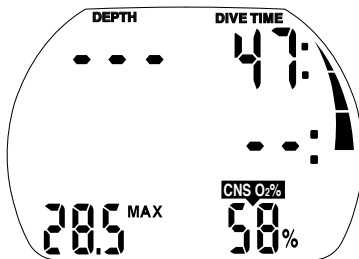

Profondeur inférieure à 0,8 m (3 pieds)

Après avoir atteint la surface (<0,8 m/3 pieds), le Aladin TEC 3G reste en mode plongée pendant 5 minutes. Ce délai permet de faire surface un court moment pour s'orienter.

Après 5 minutes, la plongée est achevée et elle est conservée dans le carnet. L'heure du jour est alors affichée pendant 3 minutes, après quoi l'ordinateur se désactive.

AVERTISSEMENT

Pour les calculs de désaturation et de temps d'interdiction de vol, on considère que le plongeur respire de l'air lorsqu'il est en surface.

3.5.2 Graphique d'azote résiduel

Les segments du graphique d'azote résiduel s'effacent au fur et à mesure que le Aladin TEC 3G suit le rejet des gaz de vos tissus au cours de votre intervalle de surface. Il y a une équivalence de 1:1 dans la signification des segments entre la plongée et la surface. Par conséquent, en cas de plongée successive, la barre part de l'état qu'elle avait en surface juste avant la plongée. Il y a deux exceptions cependant :

- le segment du haut reste activé tant que la désaturation n'est pas complètement terminée. Cela est destiné à montrer qu'il reste du temps de désaturation, et qu'une plongée commencée à ce moment sera comptée comme plongée successive. Si le temps de désaturation restant est très court, ce segment peut cependant disparaître au cours de la plongée
- au cours des 24 heures d'un blocage SOS, tous les segments restent activés

3.5.3 Temps de désaturation, temps d'interdiction de vol, et avertissement d'interdiction de plongée

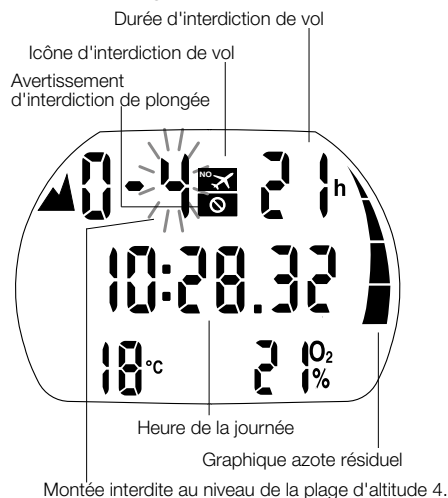

5 minutes après une plongée, le Aladin TEC 3G affiche l'heure du jour, le temps d'interdiction de vol, l'avertissement d'interdiction de plongée (si applicable) et la plage d'altitude interdite (->38).

Le temps d'interdiction de vol (« No-fly time ») est la durée en heures qui doit s'écouler avant de prendre l'avion, elle est affichée et ajustée jusqu'à ce que la valeur devienne 0 heure.

AVERTISSEMENT

Prendre l'avion alors que le Aladin TEC 3G affiche l'icône d'interdiction de vol peut provoquer des blessures graves ou mortelles consécutives à un accident de décompression.

AVERTISSEMENT

Si l'avertissement d'interdiction de plongée « no dive » est visible au cours d'un intervalle de surface, le plongeur ne doit pas entreprendre une autre plongée.

Pour connaître le **temps de désaturation** restant et la toxicité de l'oxygène, appuyez sur .

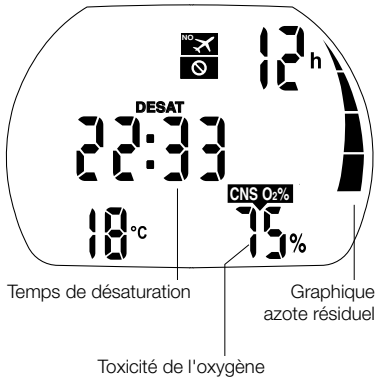

Pour connaître l'**intervalle de surface écoulé**, appuyez sur .



Le **temps de désaturation** est déterminé soit par la toxicité de l'oxygène, soit par la saturation en azote, ou par la diminution des microbulles, en fonction de ce qui demande le plus de temps.

Avertissement d'interdiction de plongée

Si le Aladin TEC 3G détecte une situation de risque accru (dû à la possible accumulation de microbulles lors de plongées précédentes ou à un taux de CNS O₂ supérieur à 40 %), le symbole d'interdiction de plongée « no dive » apparaîtra sur l'affichage. La durée de l'interdiction de plongée « no dive » est visible sur le menu du planificateur de plongée. Cet intervalle de surface minimum est celui que le Aladin TEC 3G recommande pour réduire le nombre de microbulles et/ou réduire le taux de CNS O₂ en dessous de 40 %.

Note : vous ne devez pas entreprendre une plongée tant que le message « No-dive » est affiché sur l'écran de l'ordinateur. Si l'avertissement est déclenché par l'accumulation de microbulles (et non par une CNS O₂ supérieure à 40 %) et que vous plongez tout de même, vous aurez des temps inférieurs de plongée sans palier ou des temps de décompression plus longs. De plus, la durée de l'avertissement d'interdiction de plongée lors de l'intervalle de surface peut augmenter considérablement.

3.6 Plongées dans les lacs de montagne

3.6.1 Altimètre

L'ajustement de l'altitude ->84 n'affecte pas les plages d'altitude ni les calculs.

3.6.2 Plages d'altitude



Le Aladin TEC 3G mesure la pression atmosphérique toutes les 60 secondes, même lorsque l'affichage est désactivé. Si l'ordinateur détecte une augmentation d'altitude suffisante, il se met en marche automatiquement et indique la nouvelle plage d'altitude (1 à 4) et le temps de désaturation. Le temps de désaturation indiqué à ce moment se rapporte au temps d'adaptation à cette altitude. Si la plongée commence pendant ce temps d'adaptation, le Aladin TEC 3G la considère comme une plongée successive, puisque le corps est en phase de rejet des gaz.

L'altitude est divisée en cinq plages, qui sont influencées par la pression atmosphérique. C'est pourquoi les plages d'altitude définies se chevauchent à leurs extrémités. Si la plongée est effectuée dans un lac de montagne, la plage d'altitude est indiquée en surface (**affichage de l'heure du jour**), dans le carnet de plongée et dans le planificateur, par une montagne stylisée et par la plage d'altitude actuelle. Cela n'est pas affiché du niveau de la mer à une altitude d'environ 1000 m (3300 pieds). Sur le graphique suivant, vous pouvez voir la répartition approximative des plages d'altitude :

0 1 2 3 4

Plages d'altitude

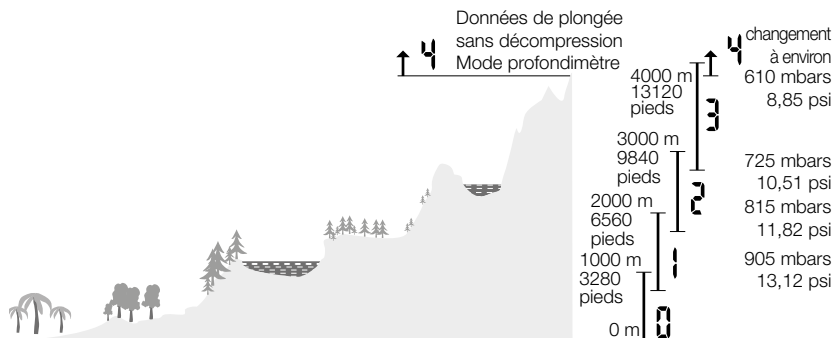

3.6.3 Altitude interdite

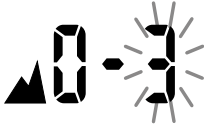

Montée interdite au niveau des plages d'altitude 3 et 4.
Altitude maximale autorisée : 2650 m/8694 pieds.

AVERTISSEMENT

Le Aladin TEC 3G montre, avec des segments d'altitude qui clignotent lorsqu'il est en surface, à quelle altitude le plongeur ne doit pas monter.

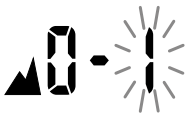

Altitude maximale :
850 m/2790 pieds



Altitude maximale :
1650 m/5413 pieds

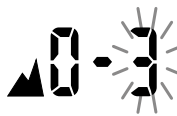

Altitude maximale :
2650 m/8694 pieds.

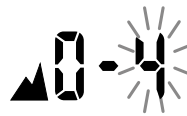

Altitude maximale :
4000 m/13120 pieds.

Cette interdiction de monter en altitude peut aussi être affichée simultanément à la plage d'altitude actuelle :



Exemple : Vous êtes à 1200 m (3937 pieds) (plage d'altitude 1) et vous ne pouvez monter que jusqu'à la plage 2 (2650 m/8694 pieds). Vous ne pouvez pas monter jusqu'aux plages 3 ou 4.

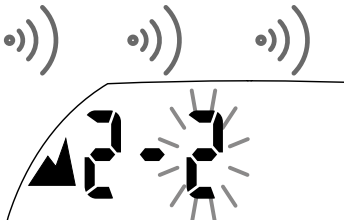

AVERTISSEMENT

Si la montée jusqu'à une altitude interdite est détectée, une alarme sonore se déclenche pendant 1 minute. Descendez à une altitude plus basse.

3.6.4 Plongées avec décompression dans les lacs de montagne

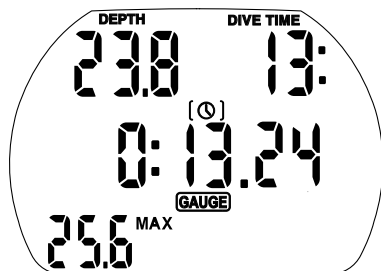

Plongée dans la plage d'altitude 4 :
pas de données de décompression
(mode profondimètre)

De manière à garantir une décompression optimale même aux altitudes les plus hautes, le palier de décompression de 3 m (10 pieds) est divisé en un palier à 4 mètres (13 pieds) et un palier à 2 mètres (7 pieds) pour les plages d'altitude 1, 2 et 3. Les paliers de décompression prescrits sont, en séquence, 2 m/4 m/6 m/9 m... (7 pieds/13 pieds/20 pieds/30 pieds...).

Si la pression atmosphérique est inférieure à 620 mbars (8,99 psi) (altitude supérieure à 4100 m/13450 pieds au-dessus du niveau de la mer), le Aladin TEC 3G passe automatiquement en mode profondimètre, et les données de décompression ne sont ni calculées ni affichées.

De plus, le planificateur de plongée n'est plus disponible.

4. MODE PROFONDIMÈTRE « GAUGE »

AVERTISSEMENT

En mode profondimètre, **TOUTES** les alarmes sonores et visuelles sont désactivées, ainsi que les messages d'attention.

En mode profondimètre, le Aladin TEC 3G affichera la profondeur, le temps de plongée et la pression de la bouteille. En appuyant sur vous pouvez faire défiler la température, la profondeur moyenne, l'heure de la journée puis revenir à la profondeur maximale. En appuyant sur vous pouvez redémarrer le chronomètre. Cela crée un signet. Le mode profondimètre ne gère pas le calcul des paliers et ne supervise pas la décompression. La supervision de la ppO₂ max et du CNS O₂% est également désactivée. Le Aladin TEC 3G n'affiche plus d'informations concernant le développement de microbulles. Les réglages du mélange gazeux, de la MOD et du niveau de microbulles ne peuvent pas être déterminés, et le planificateur de plongée ne peut pas être sélectionné.

Activation et désactivation du mode profondimètre

Le mode profondimètre peut être activé et désactivé en surface, lorsqu'il n'y a pas de désaturation ni de plongée en mode profondimètre au cours des 48 heures qui précèdent.

AVERTISSEMENT

- Les plongées en mode profondimètre sont effectuées à vos propres risques !
- Après une plongée en mode profondimètre, vous devez attendre au moins 48 heures avant d'utiliser les fonctions d'un ordinateur de décompression.

Après une plongée en mode profondimètre, le Aladin TEC 3G ne peut pas être utilisé comme ordinateur de plongée pendant 48 heures.

Procédure :

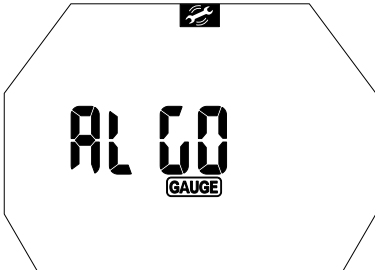

1. À partir de l'affichage de l'heure du jour, appuyez sur ou sur jusqu'à ce que le mot « ALGO » s'affiche.

(Si le Aladin TEC 3G affiche « --- » il n'est pas possible de régler le mode profondimètre sur « on » ou « off ». Le Aladin TEC 3G affiche « --- » pendant 48 heures après une plongée en mode profondimètre et tant qu'il reste du temps de désaturation après une plongée en mode ordinateur.)

2. Confirmez que vous souhaitez activer ou désactiver le mode profondimètre en appuyant sur . « Deco » (déco), « Gauge » (profondimètre) ou « Apnea » (apnée) se mettent à clignoter.
3. En appuyant sur ou sur le mode défile entre : « Gauge » (profondimètre), « Deco » (mode plongée) et « Apnea » (apnée). Choisissez : « Gauge ».
4. Confirmez votre réglage en appuyant sur .

Sans confirmation de votre part, l'affichage disparaîtra au bout de 3 minutes et votre saisie ne sera pas prise en compte.

Plonger en mode profondimètre

Les informations suivantes sont affichées en mode profondimètre :



Profondeur maxi /
Température /
Profondeur moyenne
(AVG)



- >Température
- >Profondeur moyenne (AVG)
- >Température, durée
- >Profondeur maxi

La **profondeur moyenne** est continuellement mise à jour, et représente la moyenne de la profondeur en fonction de la durée écoulée depuis le début de la plongée.

Vous pouvez **réinitialiser la profondeur moyenne** à tout moment en appuyant sur . Cela crée aussi un signet.

Chronomètre

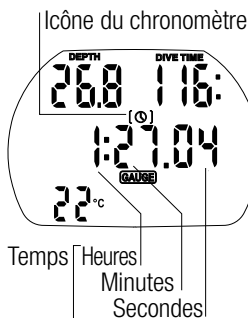

En mode profondimètre, après l'immersion le Aladin TEC 3G surveille automatiquement le temps de plongée, et en même temps il active le chronomètre. Le chronomètre fonctionne pendant un maximum de 24 heures.

- Réinitialise le temps et relance le chronomètre à partir de zéro.
- Chaque départ (redémarrage) du chronomètre génère un signet.

Après une plongée en mode profondimètre

Temps restant pendant lequel le Aladin TEC 3G
ne peut pas être utilisé en mode ordinateur

Le Aladin TEC 3G affiche le temps restant pendant lequel il ne pourra pas être utilisé en mode ordinateur. Une fois que la période d'attente est terminée, le mode profondimètre peut être désactivé manuellement ->41.

Le temps d'interdiction de vol après une plongée en mode profondimètre est de 48 heures.

Le temps de désaturation ne sera pas affiché.

5. MODE APNÉE « APNEA »

5.1 Activation et désactivation du mode apnée

Le mode apnée peut être activé et désactivé en surface tout comme le mode profondimètre, lorsqu'il n'y a pas de désaturation ni de plongée en mode apnée au cours des 48 heures qui précèdent.

AVERTISSEMENT





Plonger en apnée après avoir plongé en scaphandre autonome est déconseillé. Vérifiez les recommandations les plus récentes auprès de votre moniteur ou de votre organisme de plongée.

AVERTISSEMENT

Le Aladin TEC 3G ne suit pas la saturation en azote de votre corps en mode apnée. Par conséquent, le temps d'interdiction de vol après une plongée en apnée est fixé à 48 heures. De même, il est recommandé d'attendre un temps suffisant en surface pour pratiquer la plongée en scaphandre autonome après l'apnée. Vérifiez les recommandations les plus récentes auprès de votre moniteur ou de votre organisme de plongée.

Procédure :



1. À partir de l'affichage de l'**heure du jour**, appuyez sur  ou sur  jusqu'à ce que le mot « ALGO » s'affiche.
2. Confirmez que vous souhaitez activer ou désactiver le mode apnée en appuyant sur  .
« Deco » (déco), « Gauge » (profondimètre) ou « Apnea » (apnée) se mettent à clignoter.
3. En appuyant sur , faites défiler les modes et sélectionnez le mode apnée.
4. Confirmez votre réglage en appuyant sur .

AVERTISSEMENT

Scubapro recommande fortement une formation dirigée par des professionnels à l'apnée ou aux techniques de plongée libre et à la physiologie avant d'effectuer des plongées nécessitant de retenir sa respiration. Aucun ordinateur ne peut remplacer une formation adéquate à la plongée. Une formation insuffisante ou inadéquate peut provoquer des erreurs de la part du plongeur, qui pourraient aboutir à des blessures graves ou mortelles.

AVERTISSEMENT

Les plongées répétitives profondes en apnée ne sont pas conseillées, prenez suffisamment de temps pour récupérer entre vos apnées.

⚠️ AVERTISSEMENT

Toute plongée nécessitant de retenir sa respiration implique un danger de rendez-vous syncopal c'est-à-dire une perte de conscience soudaine provoquée par une privation d'oxygène.

L'apnée est la forme la plus naturelle de la plongée, on l'appelle aussi plongée libre. Du fait de demandes spécifiques concernant la plongée en apnée, le Aladin TEC 3G intègre maintenant ce mode.

La plongée en apnée est comparable au mode profondimètre, il n'y a pas d'algorithme et les décisions sont laissées au plongeur. Par conséquent Scubapro recommande :

1. De ne jamais plonger seul en apnée.
2. De n'effectuer que les plongées en apnée que vous permettent votre formation et votre condition physique.

En apnée, les descentes et remontées rapides sont autorisées. Par conséquent, le Aladin TEC 3G utilise un échantillonnage plus court de la profondeur, pour une meilleure précision. Le Aladin TEC 3G actualise l'affichage et la profondeur maximale toutes les 15 secondes, le carnet de plongée est mis à jour toutes les secondes.

5.2 Plonger en mode apnée « Apnea »

Les informations suivantes sont affichées en mode apnée :

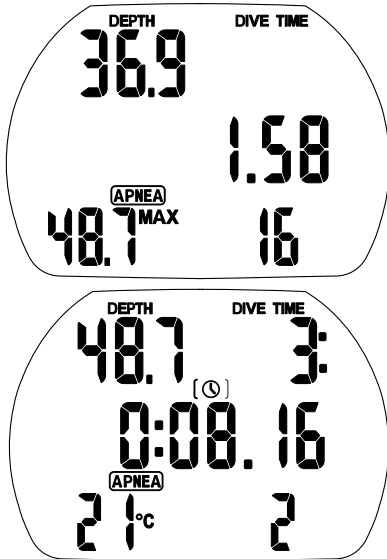

En mode apnée, la plongée peut être commencée manuellement en appuyant sur . Cette fonction permet que l'échantillonnage rapide commence aussitôt en surface. Le départ automatique de la plongée en apnée se fait à la profondeur de 0,8 m/3 pieds.

Une fois qu'il est activé, le mode apnée continue 15 minutes après l'arrivée en surface. Cela vous permet de commencer une série de plongées en apnée successives avec des données précises inscrites dans le carnet. Le mode surface peut être arrêté avec un appui prolongé sur .

Le mode apnée du Aladin TEC 3G dispose d'alarmes et de fonctions spécialement conçues pour la plongée en apnée et l'entraînement à l'apnée. Vous pouvez sélectionner de multiples fonctions d'alarme simultanément. La configuration des fonctions d'alarme est expliquée en page ->95.

6. PLONGÉE AVEC NIVEAUX DE MICROBULLES (MB)

NOTE :

Le chapitre suivant traite des caractéristiques de la plongée avec des niveaux de microbulles (MB). Pour trouver des informations générales concernant les affichages et caractéristiques de la plongée avec le Aladin TEC 3G, consultez le chapitre 3.

Les microbulles sont de toutes petites bulles qui peuvent se former dans le corps d'un plongeur lors de n'importe quelle plongée et se dissipent naturellement pendant la remontée et à la surface après une plongée. Les plongées restant en deçà de la courbe de décompression, et le respect des paliers, n'empêchent pas la formation de microbulles dans le système veineux circulatoire.

Les microbulles dangereuses sont celles qui migrent dans la circulation artérielle. Les raisons de la migration depuis la circulation veineuse vers la circulation artérielle peuvent être dues à la présence d'une grande quantité de microbulles dans les poumons. Scubapro a équipé les ordinateurs de plongée Aladin TEC 3G d'une nouvelle technologie afin de se protéger des microbulles.

Le plongeur choisit – en fonction de ses besoins – un niveau de microbulles, qui influence le niveau de protection associé. Plonger avec des niveaux de microbulles exige des paliers supplémentaires lors de la remontée (paliers de niveau), la remontée est ralentie et le corps dispose de plus de temps pour désaturer. Cela agit pour contrer la formation de microbulles et améliore la sécurité.

Le Aladin TEC 3G possède **6 niveaux de microbulles** (L0 à L5). Le niveau L0 correspond au célèbre modèle de décompression ZH-L8 ADT de Scubapro, et ne demande pas de paliers de niveau pour contrer la formation de microbulles. Les niveaux L1 à L5 offrent une protection supplémentaire contre la formation de microbulles, avec le niveau L5 qui offre la meilleure protection.

De la même façon que pour l'affichage des informations au cours des plongées avec paliers de décompression, ou au cours des plongées sans palier, le Aladin TEC 3G affiche la profondeur et la durée du premier palier de niveau, ainsi que la durée totale de la remontée dès que la durée de plongée sans palier MB est écoulée. Du fait que la durée sans palier MB est plus courte qu'une plongée ordinaire sans palier de décompression, un plongeur utilisant ces niveaux sera contraint d'effectuer un palier (palier de niveau) plus rapidement qu'un plongeur qui utilise le niveau L0.

Si un plongeur ignore un palier de niveau exigé, le Aladin TEC 3G descend à un niveau de MB inférieur, et la plongée ne peut pas être terminée avec le niveau de MB initialement choisi. Par exemple, si un plongeur choisit le niveau L4 sur le Aladin TEC 3G avant la plongée, et qu'au cours de cette plongée il ignore les paliers de niveau recommandés, le Aladin TEC 3G ajuste automatiquement le niveau à L3 ou moins.

6.1 Comparaison de plongées avec un niveau de MB à L0 et avec un niveau de MB à L5

Lorsque deux Aladin TEC 3G sont utilisés simultanément, un appareil est réglé par exemple sur un niveau de microbulles MB de L5, l'autre sur L0. La durée de plongée sans décompression est raccourcie et des paliers de niveau seront nécessaires avant que le plongeur ne doive effectuer un palier de décompression. Ces paliers de niveau supplémentaires contribuent à la dissipation des microbulles.

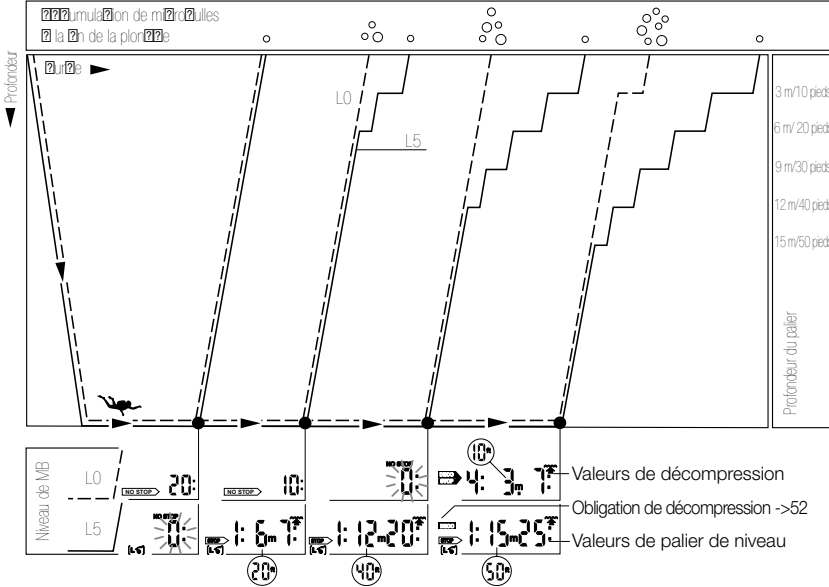

6.2 Terminologie

Ce chapitre traite exclusivement de la terminologie, et des fonctions d'affichage utilisées lors d'une plongée avec des niveaux de microbulles MB. Toutes les autres fonctions sont décrites au chapitre 3 (->21).

6.2.1 Affichage au cours de la phase sans palier de MB

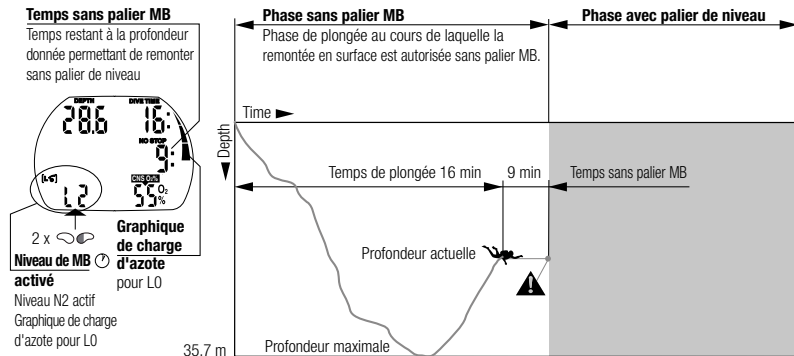

(Profondeur maxi >) Température

- > Niveau de MB actif
- > Temps restant sans palier pour LO
- > Température et heure du jour
- > (Profondeur maxi)...

NOTE :

Alors que les informations quantitatives relatives à LO sont visibles en appuyant sur le bouton de droite, les informations qualitatives sont toujours visibles sur l'affichage, sous forme du graphique de charge d'azote. En particulier, lorsque le temps restant sans palier pour LO est inférieur à trois minutes, le graphique de charge d'azote clignote ->33. Cela vous aide à éviter d'entrer en mode décompression par inadvertance.

6.2.2 Affichage au cours de la phase avec palier de MB

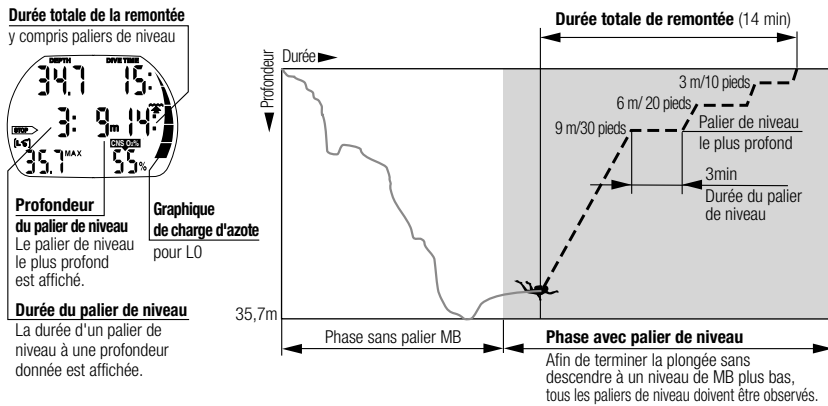

(Profondeur maxi >) Température

- > Niveau de MB actif
- > Temps restant sans palier ou informations de décompression pour LO
- > Température et heure du jour
- > (Profondeur maxi)...

6.3 Préparation à une plongée avec niveaux de MB

6.3.1 Réglage du niveau de microbulles (MB)

Pour sélectionner le planificateur, le Aladin TEC 3G doit être en mode utilisateur (**affichage heure du jour**).

☞ ou ☞ jusqu'à [L6]

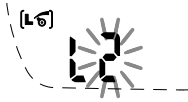

1. Appuyez sur ☞ ou sur ☞ jusqu'à ce que le symbole des niveaux de MB [L6] s'affiche.
2. Confirmez que vous souhaitez modifier le niveau de MB affiché en appuyant sur ☞.
3. Modifiez le niveau de MB en appuyant sur ☞ ou sur ☞.
4. Confirmez le niveau de MB sélectionné avec .

Sans confirmation de votre part, l'affichage disparaîtra au bout de 3 minutes et votre saisie ne sera pas prise en compte.

Le Aladin TEC 3G affiche le symbole [L6] pour confirmer qu'un niveau de MB autre que L0 (L1 à L5° a été choisi. Au cours de la plongée, le niveau de MB s'affiche lorsque vous appuyez 2 fois sur ☞. Si cependant un palier de niveau était ignoré, le nouveau niveau de MB s'affiche (->51).

☞ NOTE :

Les niveaux de MB ont une influence sur le planificateur de plongée.

6.4 Fonctions lors d'une plongée avec niveaux de MB

6.4.1 Informations de palier

Temps sans palier microbulles

Lorsque vous plongez avec des niveaux de microbulles entre L1 et L5, le Aladin TEC 3G affiche le temps de plongée sans palier microbulles au lieu du temps sans palier de décompression normal. À l'intérieur du temps sans palier microbulles, aucun palier de niveau n'est requis.

Les mots « NO STOP » et le symbole de niveau de MB [L6] s'affichent. Le temps restant sans qu'un palier de MB soit exigé s'affiche en minutes.

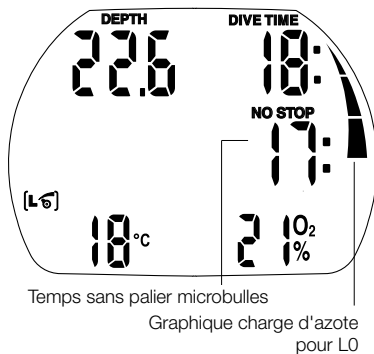

☞ NOTE :

- Les informations et les alarmes de temps sans palier MB, et celles du temps restant sans palier ordinaire sont les mêmes (->32).
- Le temps restant sans palier pour L0 s'affiche en appuyant trois fois sur ☞ (voir ☞)

Quel que soit le niveau de MB, nous conseillons généralement d'effectuer une remontée lente sur les quelques derniers mètres/pieds.

Palier de niveau

Icône de palier de niveau

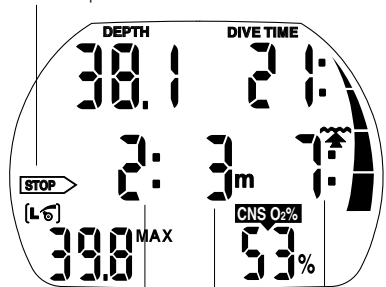

Durée de palier de niveau Palier de niveau le plus profond Durée totale de la remontée

Lors de l'entrée en mode palier de niveau, les mots « NO STOP » disparaissent et la flèche **STOP** s'affiche. La flèche **STOP** clignote pendant 8 secondes, et un bip sonore d'attention se déclenche. Afin de terminer la plongée sans descendre à un niveau de MB plus bas, tous les paliers de niveau doivent être observés.

Le palier de niveau le plus profond est affiché, en mètres (pieds). L'affichage « 2: 3m » (« 2: 10ft ») signifie qu'un palier de décompression de 2 minutes à une profondeur de 3 mètres (10 pieds) doit être effectué. Les informations de décompression relatives à L0 sont affichées sur un écran secondaire (voir).

Lorsqu'un palier de niveau a été effectué, le palier de niveau suivant – s'il existe – s'affiche. Lorsque tous les paliers de niveau ont été observés, la flèche **STOP** s'efface et « NO STOP » réapparaît. L'indication du temps montre de nouveau le temps de plongée sans palier MB.

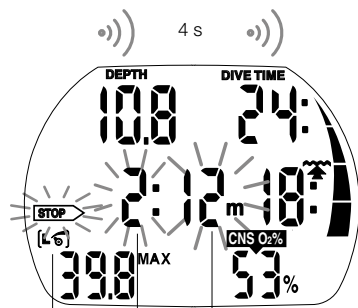

Palier de niveau ignoré

⚠ AVERTISSEMENT

Le message d'attention « Palier de niveau ignoré » est activé si le palier de niveau demandé n'est pas observé. Un bip* d'attention se déclenche, et la flèche **STOP**, la profondeur et la durée du palier ignoré se mettent à clignoter. Pour terminer la plongée sans devoir repasser à un niveau de MB plus bas, vous devez descendre à la profondeur prescrite immédiatement !

Niveau de MB réduit

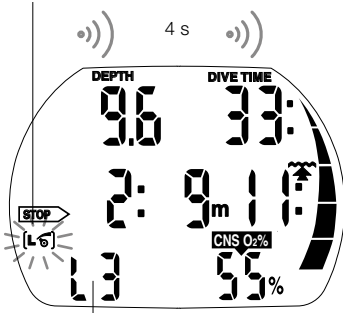

Nouveau niveau de MB

⚠ AVERTISSEMENT

L'avertissement « Niveau de MB réduit » est activé lorsque le plongeur remonte à plus de 1,5 m (5 pieds) au-dessus du palier de niveau exigé. Le Aladin TEC 3G réduit alors le niveau de MB, un bip* d'attention se fait entendre, et nouveau niveau de MB s'affiche dans le coin en bas à gauche.

Afin de terminer la plongée sans descendre encore à un niveau de MB plus bas, le nouveau palier de niveau doit être observé.

👉 NOTE :

* Les bips d'attention peuvent être supprimés dans « set 1 » (->89) ou par LogTRAK.

6.4.2 Durée totale de la remontée

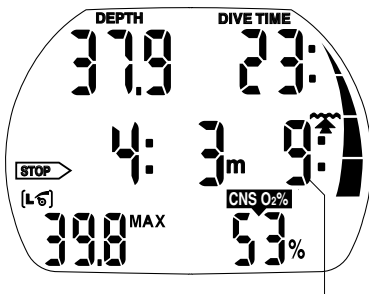

Durée totale de remontée

Le Aladin TEC 3G affiche les informations de paliers de niveau et la durée totale de la remontée. Cela inclut la durée de la remontée ainsi que tous les paliers de niveau.

NOTE :

La durée totale de la remontée est calculée sur la base de la vitesse de remontée prescrite. La durée totale de la remontée peut être sujette à des modifications si la vitesse de remontée n'est pas idéale (100 %).

6.4.3 Obligations de décompression

Le Aladin TEC 3G calcule et affiche les paliers de niveau afin de réduire la formation de microbulles, mais il calcule aussi les données de décompression du plongeur.

AVERTISSEMENT

Évitez les plongées avec décompression lorsque vous plongez avec des niveaux de MB.

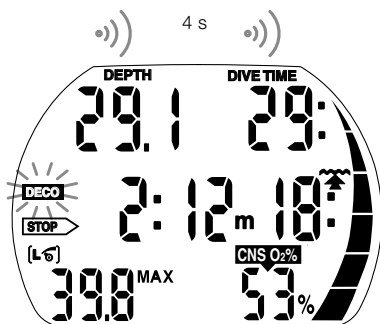

Comment éviter les paliers de décompression :

- Vérifiez les temps de plongée sans décompression ordinaires en appuyant sur jusqu'à ce que L0 s'affiche.
- Observez le graphique de charge d'azote (il dépend de L0) ->32, ->47, ->48.
- Si le graphique de charge d'azote clignote (il reste moins de 3 minutes avant le passage en décompression) : remontez lentement de quelques mètres/pieds.

AVERTISSEMENT

Au début du passage en phase de décompression, un bip d'attention se fait entendre et le symbole **DECO** clignote pendant 8 secondes.

De manière à éviter une plongée avec de longs paliers de décompression, il vous est recommandé de remonter de quelques mètres/pieds lorsque vous voyez ce message.

Obligation de décompression



Information de palier de niveau

Si les paliers de décompression deviennent obligatoires, le symbole **DECO** sera affiché. La durée totale de la remontée inclura aussi maintenant un palier de décompression.

6.4.4 Palier de niveau et palier de décompression

Lorsque la profondeur du palier de niveau est égale à celle du premier palier de décompression obligatoire, et que vous êtes à moins de 1,5 m/ pieds du palier lui-même, le Aladin TEC 3G affiche et **STOP** (palier de niveau). L'indication de durée se réfère à la durée du palier de niveau.

Dans la mesure où les paliers de niveau sont plus restrictifs que les paliers de décompression, lorsque toutes les obligations de décompression ont été observées, l'affichage passe de **STOP** à **STOP** seulement.

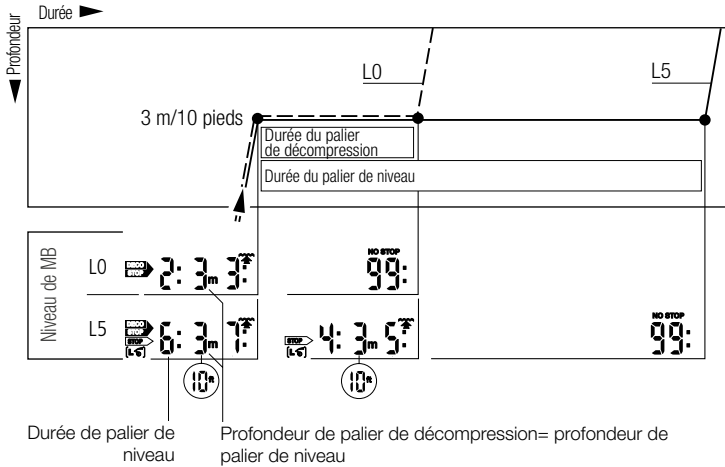

6.5 Terminer une plongée avec niveaux de MB

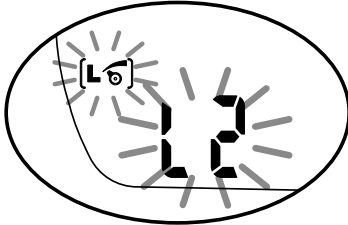

Une plongée avec des niveaux de MB se termine de la même façon qu'une plongée sans niveau de MB (L0) (->35), si ce n'est pour les exceptions suivantes :

Si le niveau de MB a été réduit au cours de la plongée, le Aladin TEC 3G affiche un symbole clignotant de niveau de MB, et la MB actuelle pendant cinq minutes après avoir atteint la surface. La plongée est alors achevée, et le Aladin TEC 3G passe en mode utilisateur, avec le niveau de MB qui revient à la valeur d'origine du réglage de MB.

Plongées successives et niveaux de MB : Si au cours d'une plongée un palier de niveau est ignoré, et que le plongeur commence une autre descente peu de temps après, le Aladin TEC 3G peut immédiatement exiger des paliers de niveau. Afin de terminer la plongée avec le niveau de MB initialement sélectionné, tous les paliers de niveau doivent être observés.

7. PDIS – PALIER INTERMÉDIAIRE DÉPENDANT DU PROFIL (PROFILE DEPENDENT INTERMEDIATE STOP).

7.1. Introduction au PDIS (Profile-Dependent Intermediate Stop – palier intermédiaire dépendant du profil)

Le principal objectif d'un ordinateur de plongée est de suivre votre absorption d'azote et de recommander une procédure de remontée en sécurité. Lorsque vous plongez dans les limites dites « sans palier », cela signifie qu'à la fin de la plongée vous pouvez remonter directement vers la surface – bien qu'à une vitesse raisonnable – alors que lors d'une plongée en dehors des limites « sans palier » (c'est-à-dire lors d'une plongée « avec décompression »), vous devez effectuer des arrêts à certaines profondeurs afin de laisser le temps nécessaire pour que votre corps élimine l'excédent d'azote avant que vous ne terminiez la plongée.

Dans les deux cas, il peut être préférable de s'arrêter quelques minutes à une profondeur intermédiaire entre la profondeur maximale atteinte lors de la plongée et la surface, ou, dans le cas d'une plongée avec décompression, au premier palier de décompression (le plus profond).

Un palier intermédiaire de ce type est profitable dès que la pression ambiante à cette profondeur est suffisamment basse pour que votre corps rejette de l'azote, même si le gradient de pression est très faible. Dans une telle situation, vous pouvez encore nager le long du récif et profiter de votre plongée, pendant que votre corps rejette lentement l'azote.

À une époque récente, les paliers qu'on appelle « profonds » ont été introduits dans certains ordinateurs de plongée et sur certaines tables, définis comme étant effectués à une profondeur située à la moitié de la distance entre la profondeur maximale atteinte et la surface (ou au palier de décompression le plus profond). Passer 2 ou 15 minutes à 30 mètres/100 pieds exigerait le même palier profond à 15 m. Avec le PDIS, on le devine, le Aladin TEC 3G interprète votre profil de plongée et suggère un palier intermédiaire qui dépend de votre absorption d'azote jusqu'à présent. Le palier PDI va donc changer au cours de la plongée, pour refléter la situation qui change continuellement à l'intérieur de votre corps. De la même façon, le PDIS va tenir compte du calcul de l'azote accumulé lors des plongées précédentes, il dépend donc également du fait que des plongées puissent se succéder. Les paliers profonds classiques ignorent complètement ces éléments.

Le schéma suivant quantifie la durée du palier PDI et illustre sa dépendance à l'absorption cumulée de l'azote pour deux exemples de profils de plongée. Ce schéma démontre également la différence de concept entre le PDIS et les paliers profonds qui sont plutôt rudimentaires.

En l'occurrence, le schéma compare deux profils de plongée ayant une profondeur maximale de 40 m, mais qui sont par ailleurs très différents. Le profil 1 reste à 40 m (132 pieds) pendant 7 minutes, puis remonte à 3 m (100 pieds) pendant 3 minutes, et passe ensuite 12 minutes à 20 m (65 pieds). Le profil 2 reste moins de deux minutes à 40 m/132 pieds, puis remonte à 21 m/69 pieds et y reste pendant 33 minutes. Les deux profils représentent des plongées sans palier, juste à la limite de passer en plongées avec décompression. La ligne continue avec des triangles représente la profondeur du palier PDI telle qu'elle est affichée à l'écran de l'ordinateur au cours de la plongée du profil 1, la ligne en pointillés avec des triangles représente la profondeur du palier PDI telle qu'elle est affichée à l'écran de l'ordinateur au cours de la plongée du profil 2. On peut constater que la profondeur du palier PDI affichée augmente au fur et à mesure que l'azote est accumulé dans le corps, mais que la variation est très différente d'une plongée à l'autre du fait de l'exposition différente des deux profils. Le palier PDI est effectué à 25 minutes pour le profil 1, à 37 minutes pour le profil 2, dans les deux cas suivis du palier de sécurité à 5 m/15 pieds.

La ligne continue avec des cercles représente par contre la profondeur de palier profond qui serait affichée en suivant la méthode classique, qui serait la même pour les deux profils de plongée. Les paliers profonds ignorent complètement les données de la plongée elle-même, excepté la profondeur maximale.

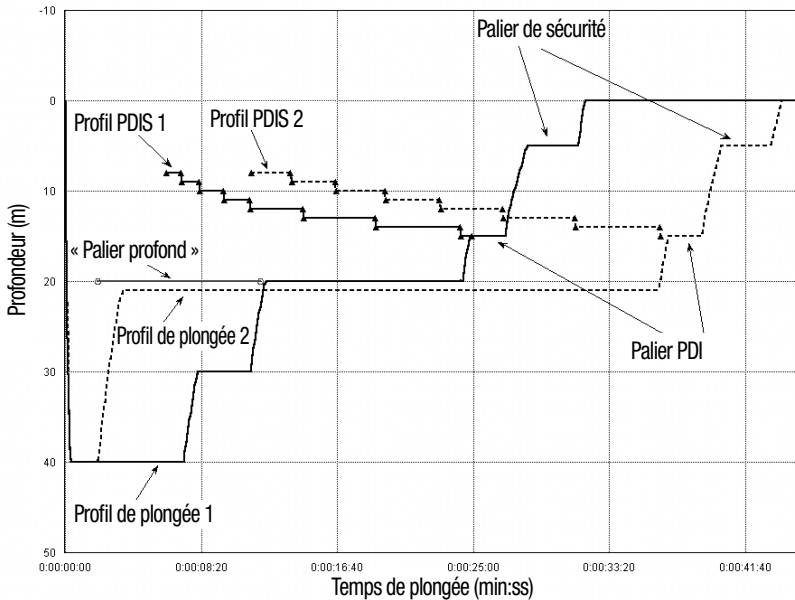

Comment fonctionnent les paliers PDI ?

Le modèle mathématique qui calcule la décompression sur le Aladin TEC 3G, appelé ZH-L8 ADT MB PMG, suit votre état de décompression en divisant votre corps en 8 compartiments, et suit mathématiquement l'absorption et le rejet de l'azote dans chacun, d'après les lois physiques adéquates. Les différents compartiments représentent les parties de votre corps, comme le système nerveux central, les muscles, les os, la peau et ainsi de suite.

La profondeur du palier PDI est calculée comme étant celle à laquelle le compartiment le plus rapide du calcul de décompression passe de l'absorption au rejet, et il est demandé au plongeur d'effectuer un palier de 2 minutes **au-dessus** de la profondeur affichée (c'est l'inverse d'un palier de décompression, où on vous demande de rester juste **au-dessous** de la profondeur affichée). Lors de ce palier intermédiaire, le corps n'absorbe plus d'azote dans le compartiment le plus rapide, mais en rejette (bien qu'avec un gradient de pression très faible). Cela, en combinaison avec la pression ambiante relativement haute, inhibe la formation de bulles.

Il faut noter que les deux compartiments les plus rapides, avec des périodes de 5 et 10 minutes respectivement, ne sont pas pris en compte pour la détermination de la profondeur du palier PDI. Ceci est dû au fait que ces compartiments ne sont les plus rapides que pour des plongées très courtes, pour lesquelles un palier intermédiaire n'est pas requis.

NOTE :

Le palier PDI n'est pas obligatoire et il ne remplace **PAS** le palier de sécurité de 3 à 5 minutes à 5 m/15 pieds.

⚠ AVERTISSEMENT

Même lorsque vous effectuez un palier PDI, vous DEVEZ effectuer un palier de sécurité à 5 m/15 pieds, pendant 3 à 5 minutes. Effectuer un palier de 3 à 5 minutes à 5 m/15 pieds à la fin de toute plongée est la meilleure chose que vous puissiez faire pour vous-même !

7.3 Considérations particulières lorsque vous plongez avec plus d'un mélange gazeux (Aladin TEC 3G)

Passer à un mélange ayant une concentration en oxygène plus importante influence le palier PDI. Cela doit être pris en compte, du fait de la nature prédictive de la gestion des plongées multigaz par l'algorithme ZH-L8 ADT MB PMG.

Lorsque vous plongez avec plus d'un mélange gazeux, le Aladin TEC 3G affiche la profondeur du palier PDI en fonction des règles suivantes :

- Si le palier PDI calculé avec le mélange gazeux utilisé dans la partie la plus profonde de la plongée (gaz 1) est plus profond que la profondeur de changement de gaz, alors c'est cette valeur calculée qui est affichée.
- Si le palier PDI calculé pour le gaz 1 est moins profond que la profondeur de passage au gaz d, alors le palier PDI affiché dépend du gaz d.

Dans le cas d'un changement de gaz omis, le Aladin TEC 3G revient au palier PDI correspondant au mélange que vous respirez réellement.

7.4 Plonger avec les paliers PDI

NOTE :

Pour utiliser la fonction PDIS, vous devez régler **PDIS** sur **ON** dans le menu **PDIS** dans **Set 1**. Le réglage par défaut est **OFF** (éteint).



Lorsque le palier PDI calculé est à une profondeur plus grande que 8 m/25 pieds, le Aladin TEC 3G l'affiche et continue à le faire jusqu'à ce que vous arriviez à la profondeur affichée, lors de la remontée. La valeur affichée change au cours de la plongée, puisque le Aladin TEC 3G suit votre absorption d'azote dans les 8 compartiments, et met à jour la profondeur du PDIS en conséquence, afin de refléter les données optimales à tout moment.

La profondeur du PDIS est affichée dans le coin en bas à gauche, avec la mention **PDIS**. Lors d'une plongée sans palier, dès que vous atteignez cette profondeur lorsque vous remontez, un compte à rebours de 2 minutes apparaît à la place du temps restant pour la plongée sans palier, avec la mention **STOP**. De plus, le mot PDIS clignote. Vous pouvez vous retrouver dans l'une de ces trois situations :

- vous avez passé 2 minutes à une profondeur de 3 m/10 pieds au-dessus de la profondeur indiquée. Le compte à rebours disparaît et la valeur du **PDIS** est remplacée par l'affichage du mot **YES** (oui), qui vous indique que vous avez effectué le palier PDI
- vous êtes descendu plus de 0,5 m/2 pieds en dessous du niveau du palier PDI. Le compte à rebours disparaît, et réapparaît de nouveau en commençant à 2 minutes lorsque vous remontez à la profondeur du palier PDI
- vous êtes remonté plus de 3 m/10 pieds au-dessus du niveau du palier PDI. La valeur du **PDIS** et le compte à rebours sont remplacés par le mot **NO** (non), qui indique que vous n'avez pas effectué le palier PDI.

Si le Aladin TEC 3G affiche une obligation de décompression lorsque vous atteignez la profondeur du PDIS lors d'une remontée, toutes les règles s'appliquent de la même façon, mais le compte à rebours de 2 minutes fonctionne en arrière-plan et n'est pas affiché à l'écran. L'affichage du PDIS clignotera cependant pour vous indiquer que vous êtes dans la plage du PDIS.

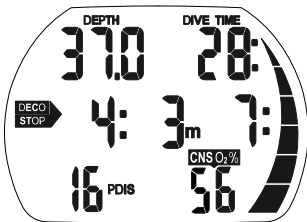
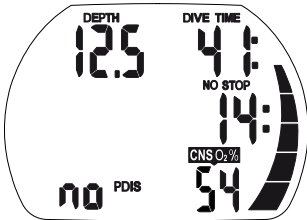
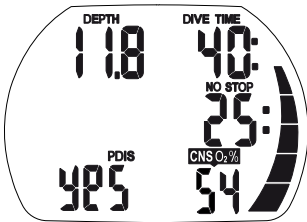
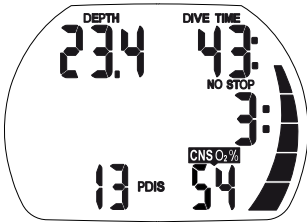

NOTE :

Aucun avertissement ne sera émis par le Aladin TEC 3G en cas de palier PDI non effectué.

Lorsque vous plongez avec des niveaux de microbulles, le PDIS suit les mêmes règles que celles décrites ci-dessus. Les niveaux de microbulles introduisent cependant des paliers plus précoces et plus profonds que ceux exigés par l'algorithme de base L0. C'est pourquoi l'affichage du PDIS peut être retardé, et pour certaines plongées il est possible qu'il ne soit pas du tout affiché. Ce serait par exemple le cas si vous plongiez à l'air (21 % d'oxygène) avec un niveau de microbulles sur L5.

8. 🕒 PLONGER AVEC 2 OU 3 MÉLANGES GAZEUX

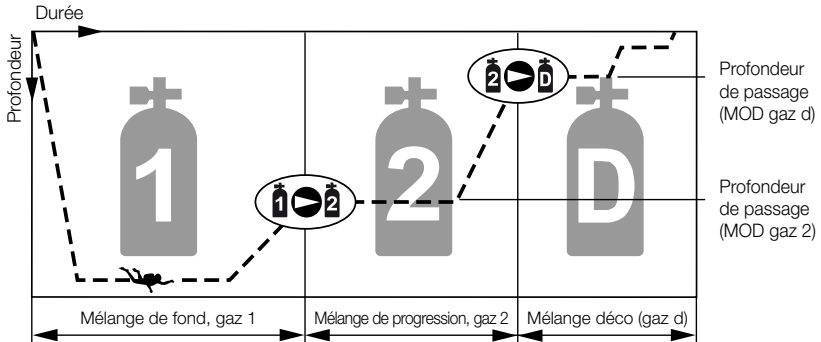

📖 NOTE :

Le chapitre suivant traite des caractéristiques de la plongée avec 2 ou 3 mélanges gazeux. Au cas où vous utiliseriez 2 mélanges gazeux (gaz 1 et d), ignorez simplement les descriptions du gaz 2.

Le Aladin TEC 3G vous permet d'utiliser jusqu'à trois mélanges Nitrox différents au cours d'une même plongée. La bouteille 1 contient le mélange de fond (gaz 1), la bouteille 2 le mélange de progression et la bouteille d contient le mélange de décompression (gaz d).

Activation et désactivation de l'option gaz déco

De manière à activer la plongée avec deux ou trois gaz, vous devez activer l'option « Deco gas » dans le menu SET 1->87.

Réglage du mélange gazeux et de la profondeur à laquelle le changement de mélange gazeux s'opérera

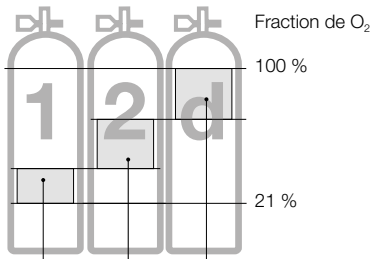

Plage de fraction de O_2

Au cours des plongées avec 2 ou 3 mélanges gazeux, le mélange de fond (gaz 1) contient le plus faible pourcentage d'oxygène, et le gaz d la plus forte.

Le Aladin TEC 3G accepte uniquement les réglages correspondant à cet ordre.

⚠️ AVERTISSEMENT

Pour les mélanges gazeux ayant un pourcentage d'oxygène de 80 % ou plus, la ppO_2 est fixée à 1,6 et ne peut être modifiée en aucune façon.

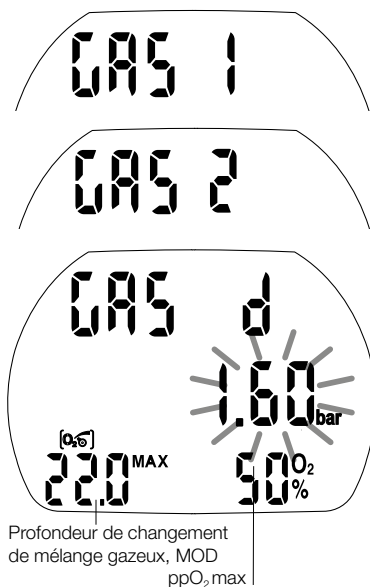

Procédure :

1. Indiquez le réglage pour le pourcentage d'oxygène et la PPO₂ max (MOD) pour le gaz 1 (mélange de fond) suivant les instructions de la page 24 (points 1 à 6).
2. Répétez le processus dans le menu O₂ du gaz 2 et le menu O₂ du gaz d afin de régler le pourcentage d'oxygène et la ppO₂ max pour le gaz 2 et le gaz d. Notez que dans ces deux cas, les MOD résultantes correspondent aux profondeurs auxquelles vous prévoyez de passer du gaz 1 au gaz 2 et du gaz 2 au gaz d au cours de la remontée (profondeurs de passage).
3. Si vous réglez les gaz 2 et d sur « --O₂% », le Aladin TEC 3G calculera la plongée en prenant uniquement en compte le gaz 1.

Le Aladin TEC 3G n'acceptera les profondeurs de passage des gaz (MOD gaz 2 / gaz d) que lorsque la pression partielle d'oxygène maximale (ppO₂ max), telle qu'elle a été pré-réglée manuellement (->24 point 5) ou par LogTRAK, n'est pas dépassée.

 NOTE :

- Au cours de la remontée, un message d'attention sonore et visuel indiquera que vous avez atteint la profondeur qui demande le passage au gaz 2 ou au gaz d ->64.
- Sans confirmation de votre part,  l'affichage disparaîtra au bout de 3 minutes et votre saisie ne sera pas prise en compte.
- Si l'option de gaz de décompression est activée, et que le pourcentage en oxygène du gaz 2 / gaz d est réglé sur une valeur différente de « -O₂% », en mode surface et jusqu'à une profondeur de 0,8 , le Aladin TEC 3G affichera « 2G » ou « 3G » dans le coin en bas à droite de l'affichage, au lieu d'une valeur en pourcentage.



 NOTE :

- Le temps écoulé avant la remise à la valeur de l'air du O₂% du mélange peut être fixé à l'aide de LogTRAK entre 1 heure et 48 heures, ou réglé sur « no reset » (par défaut). Après la réinitialisation, le pourcentage en oxygène du gaz 1 est fixé à 21 %, les pourcentages en oxygène des gaz 2 et d affichent « -- O₂% » (plongée avec un seul gaz).

Passage d'une plongée avec un seul gaz à une plongée avec deux gaz

Si le gaz 2/gaz d ne doit pas être utilisé au cours de la plongée suivante, vous pouvez soit le régler sur « -- O₂% » (->59, point 2) ou désactiver l'option de gaz de décompression dans « SET 1 ». Lorsque vous désactivez l'option de gaz de décompression dans « SET 1 », les réglages des menus « Gas 2 O₂ » et « Gas d O₂ » restent identiques mais le Aladin TEC 3G calcule la plongée avec un seul gaz.

Si l'option de gaz de décompression est désactivée, les menus « Gas 2 O₂ » et « Gas d O₂ » affichent « OFF » dans le coin en bas à gauche (au lieu de la MOD) et le réglage de ppO₂ ne s'affiche pas.

Fonctions lors d'une plongée avec 2 ou 3 mélanges gazeux **AVERTISSEMENT**

Plonger avec plus d'un mélange gazeux représente un risque beaucoup plus important que de plonger avec un seul mélange, et les erreurs du plongeur peuvent aboutir à des blessures graves ou mortelles.

Lors de plongées avec plusieurs mélanges gazeux, faites bien attention à toujours respirer dans la bouteille à partir de laquelle vous vouliez vraiment respirer. Marquez toutes vos bouteilles et tous vos détendeurs, de manière à ne jamais pouvoir les mélanger quelles que soient les circonstances ! Avant chaque plongée et après avoir changé de bouteille, assurez-vous que chaque mélange gazeux est positionné sur la valeur correcte pour la bouteille correspondante.

Pronostic prédictif de décompression

Le calcul des données de décompression est basé sur l'hypothèse que le(s) changement(s) de mélange(s) gazeux est (sont) effectué(s) à la (aux) profondeur(s) de passage préalablement sélectionné(s) (MOD gaz 2/gaz d). Si un plongeur ignore un changement requis, ou effectue son changement avec retard, le Aladin TEC 3G réajuste les calculs de décompression en fonction de cela. Dans le cas d'un changement ignoré, l'ordinateur de plongée base alors ses calculs sur l'hypothèse que le plongeur va remonter en surface avec le gaz 1.



Affichages alternatifs au cours d'une plongée avec deux gaz

NOTE :

Tous les affichages arrivent à expiration après 5 secondes et l'écran par défaut s'affiche de nouveau. (La seule exception est la température, écran 2 ci-dessous.)

- ① L'affichage par défaut affiche le pronostic prédictif de décompression, qui considère que le plongeur va passer au gaz de décompression à la profondeur de passage spécifiée. Dans le coin en bas à gauche, la température s'affiche sauf si la profondeur actuelle est de 1 m/3 pieds moins grande que la profondeur maximale, auquel cas la profondeur maximale est affichée.
- ② Avec une pression sur le bouton de droite, la température et le O₂% actuel s'affichent sur la ligne du bas. La mesure de O₂% expire après 5 secondes, alors que la température reste affichée.
- ③ Lorsque vous appuyez sur le bouton de droite, « GAS 1 » (gaz 1), « GAS 2 » (gaz 2) ou « GAS d » (gaz d) s'affichent sur la ligne du milieu pour indiquer le gaz actuellement actif, et la MOD s'affiche dans le coin en bas à gauche. « GAS 1 », « GAS 2 » ou « GAS d » expirent après 5 secondes sauf si vous appuyez de nouveau sur le bouton de droite.
- ④ Appuyer sur le bouton de droite une fois de plus fait afficher O₂% du mélange gazeux en cours d'utilisation dans le coin en bas à droite, et les informations de décompression au cas où la plongée s'achèverait avec le gaz actuellement utilisé (pas de passage au gaz 2/au gaz de décompression). Ce sont les calculs que le Aladin TEC 3G utiliserait au cas où, ayant atteint la profondeur du changement de gaz, le plongeur ne confirmait pas ce passage. Les informations de décompression et O₂% clignotent.
- ⑤ Si un niveau de MB plus grand que L0 est actif, appuyer sur le bouton de droite une fois de plus affiche les informations prédictives de décompression, et dans le coin en bas à droite, le niveau de MB actuellement activé.
- ⑥ Appuyer de nouveau sur le bouton de droite affiche les informations prédictives de décompression au sujet de L0, ainsi que le symbole L0 en bas à gauche
- ⑦ Une pression de plus sur le bouton de droite affiche les informations de décompression de L0 si le gaz 1 est le seul utilisé, avec les informations de décompression et O₂% du gaz 1 qui clignotent.
- ⑧ Une pression supplémentaire sur le bouton de droite fait afficher l'heure du jour sur la ligne du milieu.

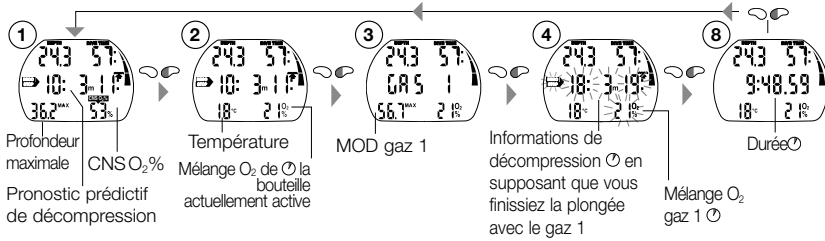
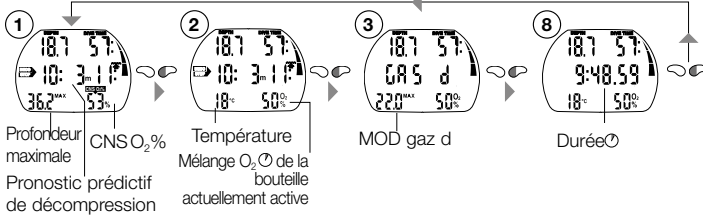
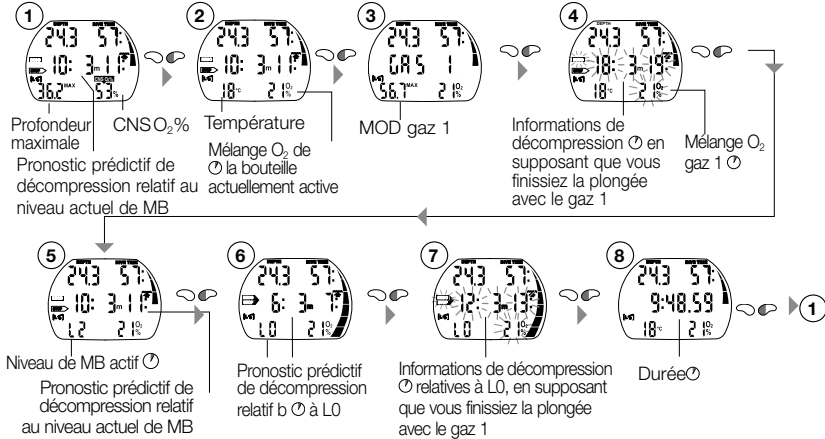
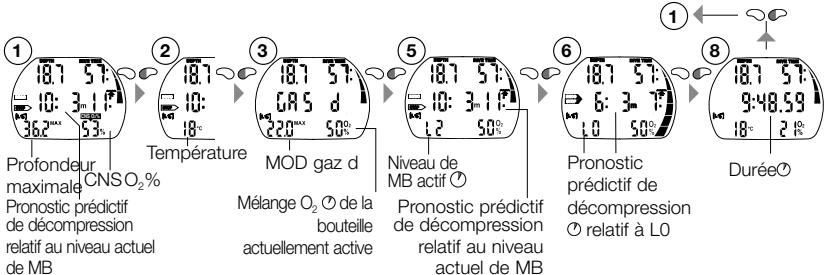
Gaz 1 actif, niveau de MB L0

Gaz 2/d actif, niveau de MB L0

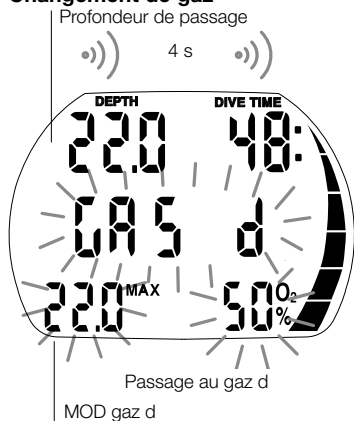
Gaz 1 actif, niveau de MB L1 à L5

Gaz 2/d actif, niveau de MB L1 à L5

Changement de gaz



Après l'immersion, le Aladin TEC 3G sélectionne automatiquement le gaz 1

AVERTISSEMENT

Lorsqu'au cours d'une remontée, une profondeur de changement est atteinte (MOD gaz 2 ou d), un signal sonore se déclenche et « GAZ 2 »/« GAS d », la MOD et O2% clignotent pendant 30 secondes.

Procédure :

1. Passez au détendeur du gaz 2 ou du gaz d et commencez à respirer.
2. Confirmez le changement en appuyant sur  dans les 30 secondes. « GAZ 2 »/« GAS d » et le pourcentage d'oxygène du gaz 2/gaz d s'affichent pendant 5 secondes sans clignoter.

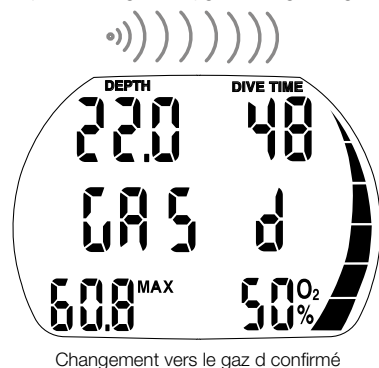

Pour interrompre le processus de passage à tout moment, appuyez sur  suffisamment de fois pour que le gaz d'origine soit de nouveau activé, ou ne confirmez pas le processus de changement de gaz.

Pas de changement du mélange gazeux

Si le plongeur ne confirme pas le changement de mélange gazeux, ou interrompt le processus de changement en appuyant sur , le Aladin TEC 3G affiche « GAZ 2 »/« GAS d », la MOD et le pourcentage d'oxygène pendant 5 secondes. Le Aladin TEC 3G continue de calculer avec seulement gaz 1/ gaz 2 et adapte les calculs de décompression suivant cela.

NOTE :

Si, après que les calculs de décompression se sont réajustés pour refléter le passage manqué, le plongeur descend de nouveau au-dessous de la profondeur du passage (MOD du gaz 2 ou du gaz d), le Aladin TEC 3G revient au calcul de décompression qui prend également en compte le gaz 2/gaz d, puisque comme il est remonté auparavant, le plongeur a une nouvelle occasion d'effectuer le changement lorsque la profondeur adéquate est atteinte.

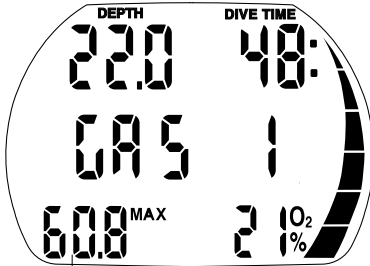

Passage échoué ou interrompu

MOD gaz 1

Changement de gaz tardif ou manuel

Un plongeur peut effectuer un changement exigé vers le gaz 2/gaz d jusqu'à ce qu'il atteigne la surface.

1. Lancez le processus de passage en appuyant sur . Le Aladin TEC 3G affiche « GAZ 2 »/« GAS d », la MOD et le pourcentage d'oxygène du gaz 2/gaz d clignotent pendant 30 secondes. En appuyant sur , vous pouvez sélectionner « GAZ 2 », « GAS d » ou « GAS 1 ».
2. Passez au détendeur avec le mélange gazeux sélectionné et commencez à respirer.
3. Confirmez la modification en appuyant sur . « GAZ 2 », « GAS d » ou « GAS 1 » et son pourcentage d'oxygène est affiché pendant 5 secondes sans clignoter. Le calcul de décompression s'ajustera en conséquence.

Redescendre après un changement pour le gaz 2/le gaz d

Si après un changement pour le gaz 2/gaz d la profondeur limite d'utilisation (MOD) du gaz 2/gaz d est dépassée, l'avertissement de ppO₂ max s'affiche ->30.

Reprenez de gaz 2 à gaz 1 (ou depuis le gaz de déco au gas 2), suivant ce qui convient à cette profondeur, ou remontez à la MOD du gaz 2/gaz d. Le non-respect de cette règle pourrait aboutir à un empoisonnement à l'oxygène

1. Lancez le processus de passage en appuyant sur . Le Aladin TEC 3G affiche « GAZ 1 »/« GAS d », la MOD et le pourcentage d'oxygène du gaz 1/gaz d pendant 30 secondes. En appuyant sur , vous pouvez sélectionner « GAZ 2 », « GAS 1 » ou « GAS d ».
2. Passez au détendeur avec le gaz sélectionné et commencez à respirer.
3. Confirmez la modification en appuyant sur . « GAZ 1 », « GAS 2 » ou « GAS d » et son pourcentage d'oxygène est affiché pendant 5 secondes sans clignoter. Le calcul de décompression s'ajustera en conséquence.

9. PLONGÉE AVEC RECYCLEUR EN CIRCUIT FERMÉ

Plongée en circuit fermé

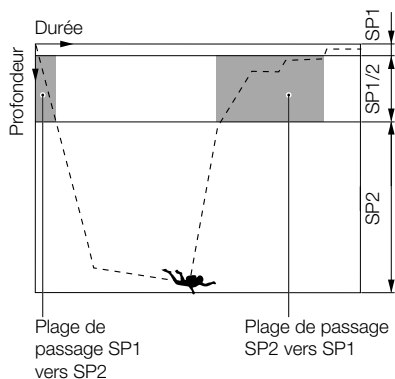

 **NOTE :**

Le chapitre suivant traite des caractéristiques de la plongée avec recycleur en circuit fermé (CCR).

Le Aladin TEC 3G vous permet d'alterner entre 2 réglages de ppO_2 différents au cours de la même plongée CCR (valeurs de réglage SP1 et SP2).

De plus, un mélange de sécurité (bail-out) peut être utilisé, qui permet de passer de la plongée CCR à la plongée en circuit ouvert.

9.1 Préparation de la plongée CCR

Vous devez vérifier les réglages du Aladin TEC 3G, en particulier avant la première plongée. Tous les réglages peuvent être vérifiés et modifiés directement sur le Aladin TEC 3G ou à l'aide de LogTRAK.

Activation et désactivation du mode CCR

De manière à activer la plongée en mode CCR, vous devez activer l'option CCR dans le menu SET 1->87.

9.1.1 Réglage de la ppO_2 et du mélange gazeux

AVERTISSEMENT

Avant chaque plongée et après avoir changé le bloc, vérifiez que les réglages du mélange gazeux correspondent à ce qui est réellement utilisé. Un réglage incorrect pourrait conduire le Aladin TEC 3G à calculer cette plongée particulière de façon erronée. Si la fraction d'oxygène indiquée est trop basse, cela pourrait provoquer un empoisonnement à l'oxygène sans qu'il y ait d'avertissement. Si la valeur indiquée est trop haute, un accident de décompression pourrait se produire. Les inexactitudes dans les calculs sont reportées lors des plongées successives.

Réglage des valeurs SP1 et SP2

Au cours des plongées qui utilisent deux valeurs de réglage de la PPO_2 , SP1 est celle qui contient le pourcentage le plus faible d'oxygène. Le Aladin TEC 3G accepte uniquement les réglages correspondant à cet ordre.

Pour régler les valeurs SP1 et SP2, le Aladin TEC 3G doit être en mode utilisateur (affichage heure du jour).

Procédure :

1. Appuyez sur ou sur jusqu'à ce que le menu SP1 s'affiche.
2. Confirmez que vous souhaitez modifier le réglage de SP1 en appuyant sur .

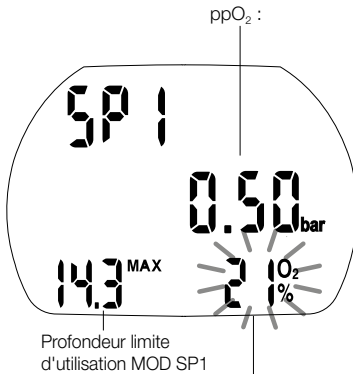

Changez la fraction de O₂ du mélange avec (+) et (-)

Réglez la fraction d'oxygène du diluant et la pression partielle d'oxygène (ppO₂) sélectionnée pour la plongée CCR :

3. Modifiez la fraction d'oxygène par incréments de 1 % en appuyant sur ou .
- Le Aladin TEC 3G affiche la fraction d'oxygène actuelle, la pression partielle (ppO₂) et la profondeur limite (MOD).
4. Confirmez le pourcentage sélectionné avec .

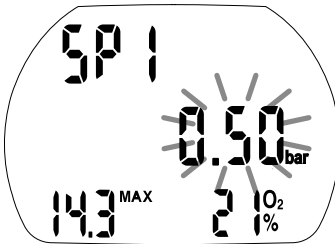

Changez la ppO₂ avec (+) et (-)

5. En appuyant sur ou sur vous pouvez modifier la ppO₂ dans la plage de 0,3 à 0,95 bar. Le Aladin TEC 3G va maintenant afficher la MOD correspondant à la nouvelle ppO₂.
6. Confirmez vos réglages de ppO₂ avec .
7. Appuyez sur ou sur jusqu'à ce que le menu SP2 s'affiche.
8. Confirmez que vous souhaitez modifier le réglage de SP2 en appuyant sur .

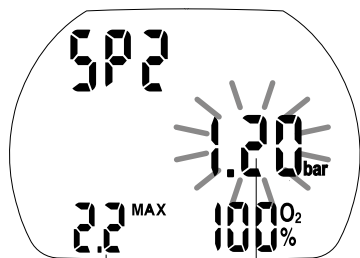

AMD (profondeur minimale absolue SP2, interdiction de remonter à une profondeur moindre)

Changez la ppO₂ avec ➡ (+) et ⬅ (-)

Réglez la pression partielle (ppO₂) de la valeur de réglage pour le fond, sélectionnée pour la plongée CCR :

9. En appuyant sur ➡ ou sur ⬅ vous pouvez modifier la ppO₂ dans la plage de 1,0 à 1,4 bar. Le Aladin TEC 3G va maintenant afficher l'AMD (profondeur minimale absolue SP2) correspondant à la nouvelle ppO₂.

Notez que la MOD SP1 et l'AMD (profondeur minimale absolue SP2) correspondent aux profondeurs auxquelles vous prévoyez de modifier les réglages du recycler, SP1 pour les eaux peu profondes et SP2 pour le fond (profondeurs de passage SP1/SP2).

NOTE :

- Sans confirmation de votre part, l'affichage disparaîtra au bout de 3 minutes et votre saisie ne sera pas prise en compte.
- Au cours de la descente et de la remontée, un message d'attention sonore et visuel vous indiquera que vous avez atteint une profondeur qui exige un changement des points de réglage de la plongée CCR, ou vice-versa (valeur de réglage 1/valeur de réglage 2).
- Sans confirmation de votre part avec ➡, l'affichage disparaîtra au bout de 3 minutes et votre saisie ne sera pas prise en compte.
- Si la plongée CCR est activée avec SET1 en mode surface, jusqu'à une profondeur de 0,8 m le Aladin TEC 3G affiche « CC » dans le coin en bas à droite de l'affichage, au lieu d'une valeur de pourcentage.

Réglage du mélange de sécurité (Bail-Out)

Pour faire les réglages du mélange gazeux de sécurité, le Aladin TEC 3G doit être en mode utilisateur (affichage heure du jour).

1. Appuyez sur ➡ ou sur ⬅ jusqu'à ce que le menu « Bail-Out » s'affiche.
2. Confirmez que vous souhaitez modifier la fraction d'oxygène en appuyant sur ➡.

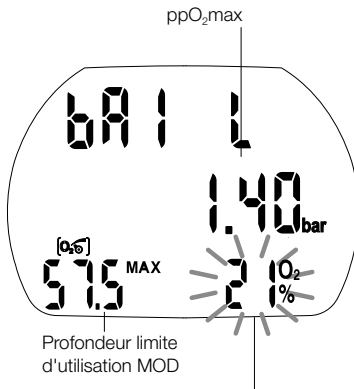

Changez la fraction de O₂ du mélange avec (+) et (-)

3. Modifiez la fraction d'oxygène par incréments de 1 % en appuyant sur ou .
- Le Aladin TEC 3G affiche la fraction d'oxygène actuelle, la limite maximale de pression partielle (ppO₂ max) et la profondeur limite (MOD).
4. Confirmez le pourcentage sélectionné avec .

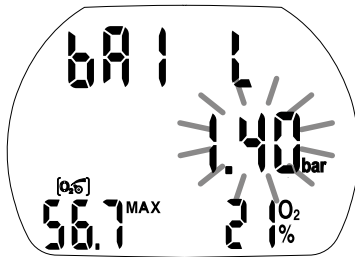

Changez la ppO₂ max avec (+) et (-)

5. En appuyant sur ou vous pouvez modifier la ppO₂ max pour la fraction d'oxygène choisie, jusqu'à 1.0 bar minimum. Le Aladin TEC 3G va maintenant afficher la MOD correspondant à la nouvelle ppO₂ max.
6. Confirmez vos réglages de ppO₂ max avec .

9.2 Fonctions au cours d'une plongée CCR

AVERTISSEMENT

Lors de plongées avec plusieurs mélanges gazeux, faites bien attention à toujours respirer dans la bouteille à partir de laquelle vous vouliez vraiment respirer. Marquez toutes vos bouteilles et tous vos détendeurs, de manière à ne jamais pouvoir les mélanger quelles que soient les circonstances ! Avant chaque plongée et après avoir changé de bouteille, assurez-vous que chaque mélange gazeux est positionné sur la valeur correcte pour la bouteille correspondante.

Pronostic prédictif de décompression

Le calcul des données de décompression est basé sur l'hypothèse que le(s) changement(s) de SP1/SP2 est (sont) effectué(s) à la (aux) profondeur(s) de passage préalablement sélectionné(s) (valeurs de réglage 1/2). Si un plongeur ignore un changement requis, ou effectue son changement SP1/SP2 avec retard, le Aladin TEC 3G réajuste les calculs de décompression en fonction de cela. Dans le cas d'un changement ignoré, l'ordinateur de plongée base alors ses calculs sur l'hypothèse que le plongeur va remonter en surface avec le SP1/SP2 actuellement sélectionné.

Affichages alternatifs au cours d'une plongée CCR

NOTE :

Tous les affichages arrivent à expiration après 5 secondes et l'écran par défaut s'affiche de nouveau. (La seule exception est la température, écran 2 ci-dessous.)

- ① L'affichage par défaut affiche le pronostic prédictif de décompression, qui considère que le plongeur va passer au SP1 à la profondeur de passage spécifiée. Dans le coin en bas à gauche, la température s'affiche sauf si la profondeur actuelle est de 1 m/3 pieds moins grande que la profondeur maximale, auquel cas la profondeur maximale est affichée.
- ② Lorsque vous appuyez sur le bouton de droite, la température et la ppO_2 actuelle s'affichent sur la ligne du bas. La ppO_2 expire après 5 secondes, alors que la température reste affichée.
- ③ Lorsque vous appuyez sur le bouton de droite, « SP1 » s'affiche sur la ligne du milieu pour indiquer le gaz actuellement activé, et l'AMD (profondeur minimale absolue SP2) s'affiche dans le coin en bas à gauche. « SP1 » expire après 5 secondes sauf si vous appuyez de nouveau sur le bouton de droite.
- ④ Dans le cas où SP1 serait actif, appuyer sur le bouton de droite une fois de plus affiche la $ppO_2\%$ dans le coin en bas à droite, et les informations de décompression au cas où SP2 n'est pas utilisé (informations de décompression relatives à SP1 seulement). Ce sont les calculs que le Aladin TEC 3G utiliserait au cas où, ayant atteint la profondeur du changement de gaz, le plongeur ne confirmait pas ce passage. Les informations de décompression et $O_2\%$ clignotent.
- ⑤ Si un niveau de MB plus grand que L0 est actif, appuyer sur le bouton de droite une fois de plus affiche les informations prédictives de décompression, et dans le coin en bas à droite, le niveau de MB actuellement activé.
- ⑥ Appuyer de nouveau sur le bouton de droite affiche les informations prédictives de décompression au sujet de L0, ainsi que le symbole L0 en bas à gauche
- ⑦ Une pression de plus sur le bouton de droite affiche les informations de décompression de L0 si SP1 seul utilisé, avec les informations de décompression et $O_2\%$ de SP1 qui clignotent.
- ⑧ Une pression supplémentaire sur le bouton de droite fait afficher l'heure du jour sur la ligne du milieu.

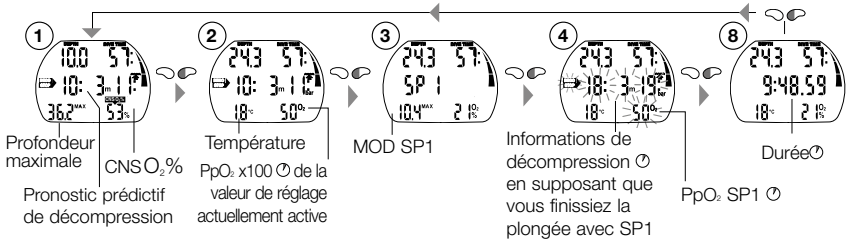
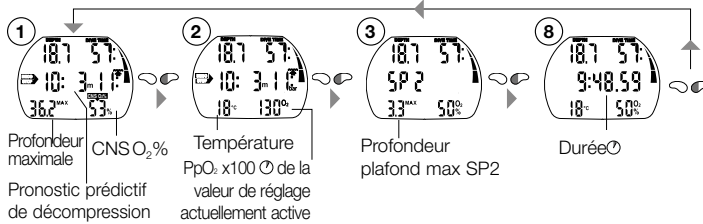
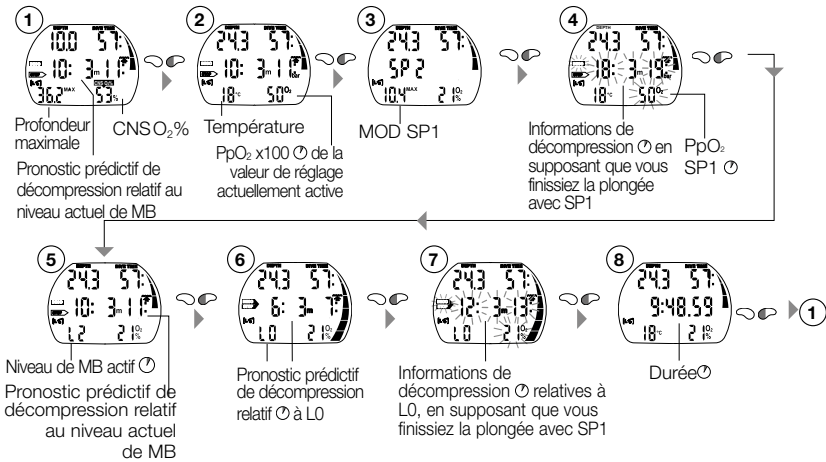
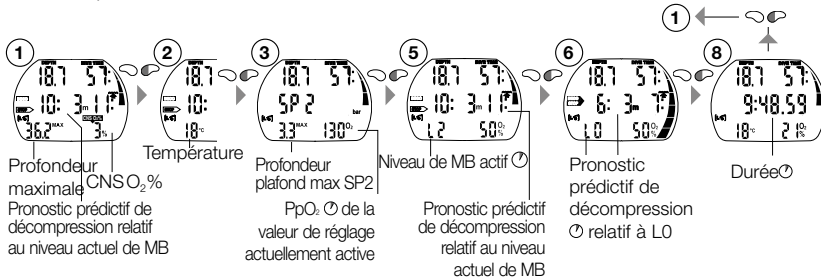
SP1 actif, niveau de MB L0

SP2 actif, niveau de MB L0

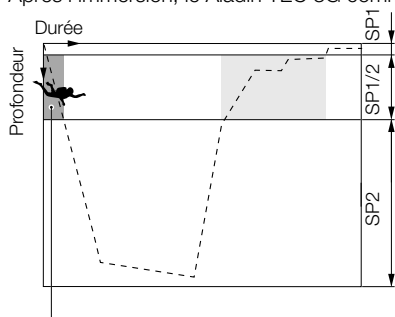
SP1 actif, niveau de MB L1 à L5

SP2 actif, niveau de MB L1 à L5

Passage de la valeur de réglage du début de la plongée (SP1) à la valeur de réglage du fond (SP2), (descente)

Après l'immersion, le Aladin TEC 3G commence automatiquement la plongée avec SP1.



Plage de passage SP1 vers SP2

⚠ AVERTISSEMENT

Lorsque la profondeur de changement est atteinte, un avertissement sonore se déclenche et la MOD clignote tant que la profondeur actuelle est au-dessous de la MOD. Au-dessous de la MOD de SP1, le Aladin TEC 3G calcule en fonction de la ppO_2 de SP1, ce qui peut exiger une décompression longue puisque la fraction d'azote augmente au-delà du contenu du diluant.

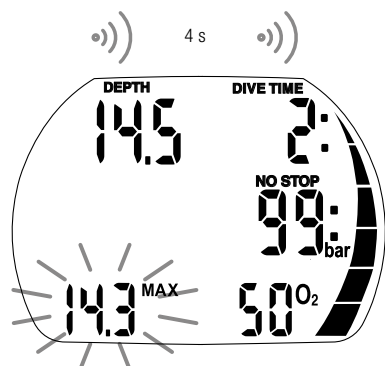

Profondeur limite d'utilisation Mod SP1 atteinte, passage à SP2

Procédure :

1. Passez vos paramètres de CCR de SP1 à SP2.
2. Commencez la procédure de changement en appuyant sur « SP2 », sa MOD (il n'est pas autorisé de remonter plus haut) et la ppO_2 fixée sont affichés.

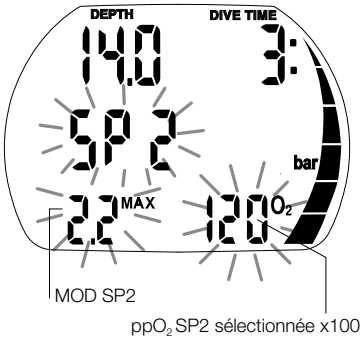

3. Appuyez sur pour confirmer le changement. Le texte s'affiche pendant 5 secondes sans clignoter.

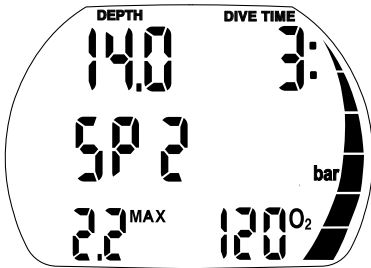

Changement vers la valeur de réglage de fond confirmé

Pour interrompre le processus de passage à tout moment, appuyez deux fois sur .

Passer de la valeur de fond SP2 à SP1

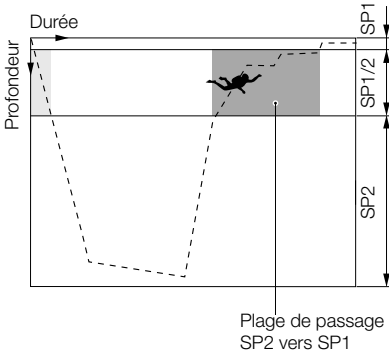

AVERTISSEMENT

Lorsque vous remontez jusqu'à la profondeur de passage AMD (profondeur minimale absolue SP2) une alarme sonore se déclenche et « SP1 », sa MOD et la ppO₂ déterminée clignotent pendant 30 secondes.

Procédure :

1. Faites passer votre CCR de SP2 à SP1 et commencez à respirer.
2. Confirmez le changement en appuyant sur dans les 30 secondes. « SP1 » et la fraction d'oxygène du diluant s'affichent pendant 5 secondes sans clignoter.

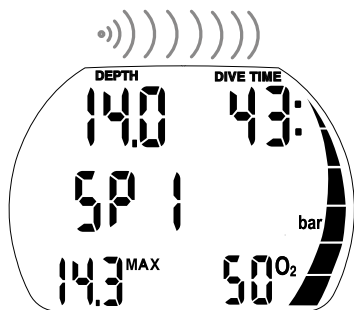

Passage vers SP1 confirmé

Pour interrompre le processus de passage à tout moment, appuyez deux fois sur .

Pas de changement du réglage des gaz lors de la remontée :

Si le plongeur ne confirme pas le changement de valeur de réglage, ou interrompt le processus de changement en appuyant 2 fois sur , le Aladin TEC 3G affiche «SP2», la MOD et la PPO₂ pendant 5 secondes. Le Aladin TEC 3G continue à calculer avec le recycleur qui injecte de l'oxygène à 100 % (la ppO₂ maximale atteinte dépend de la pression ambiante) et adapte les calculs de décompression en conséquence.

NOTE :

Si, après que les calculs de décompression se sont réajustés pour refléter le passage manqué, le plongeur va de nouveau au-dessous/au-dessus du point de passage SP1/SP2, le Aladin TEC 3G revient au calcul de décompression qui prend également en compte SP1/SP2, puisque comme il est remonté auparavant, le plongeur a une nouvelle occasion d'effectuer le changement lorsque la profondeur adéquate est atteinte.

Modification tardive ou manuelle de la valeur de réglage :

Un plongeur peut effectuer un changement exigé vers SP1/SP2 jusqu'à ce qu'il atteigne la surface.

1. Lancez le processus de passage en appuyant sur . Le Aladin TEC 3G affiche « SP1 » ou « SP2 » qui clignote pendant 30 secondes.
2. Modifiez les réglages du recycleur en conséquence.
3. Confirmez la modification en appuyant sur . SP1 ou SP2, sa MOD et ppO₂ s'affiche pendant 5 secondes sans clignoter. Le calcul de décompression s'ajustera en conséquence. (Appuyez sur pour interrompre le processus de passage à tout moment.)

Nouvelle immersion après un changement vers SP1 :







Si après un changement pour SP1, la profondeur limite d'utilisation (MOD) de SP1 est dépassée, l'avertissement de ppO₂ max s'affiche ->30.

Changez de nouveau de SP1 à SP2, qui convient à cette profondeur, ou remontez à la profondeur limite d'utilisation de SP1. Le non-respect de cette règle pourrait aboutir à un empoisonnement à l'oxygène.

1. Lancez le processus de passage en appuyant sur . Le Aladin TEC 3G affiche « SP2 », la MOD et la ppO₂ pendant 30 secondes.
2. Changez les valeurs du recycleur depuis SP1 pour les eaux peu profondes à SP2 pour le fond, et respirez.
3. Confirmez la modification en appuyant sur . « SP2 », la ppO₂ et la MOD de SP2 s'affichent pendant 5 secondes sans clignoter. Le calcul de décompression s'ajustera en conséquence.

Passer à SP1 ou SP2 ou en mode sécurité (bail-out)

Un plongeur peut passer à tout moment au mode sécurité.

1. Lancez le processus de passage en appuyant sur  . Le Aladin TEC 3G affiche « SP1 » ou « SP2 » pendant 30 secondes.
Faites défiler avec   jusqu'à ce que le Aladin TEC 3G affiche « bail ».
2. Passez au détendeur du gaz de sécurité et commencez à respirer.
3. Confirmez la modification en appuyant sur  . « Bail » et sa fraction d'oxygène s'affichent pendant 5 secondes sans clignoter. Le calcul de décompression s'ajustera en conséquence.

10. PLANIFICATEUR

Le Aladin TEC 3G possède un planificateur de plongée qui permet de prévoir des plongées sans palier et des plongées avec décompression.

Base de la planification :

- pourcentage d'oxygène choisi et MOD
- le type d'eau choisi
- le niveau de MB sélectionné
- la température de l'eau de la plongée la plus récente
- la plage d'altitude (le cas échéant)
- le statut de saturation au moment où le planificateur est sélectionné
- une charge normale d'effort de la part du plongeur et l'observation des vitesses de remontée prescrites sont supposées
- \dot{V}_{O_2} hypothèse : le changement vers le gaz 2/d est effectué à la MOD sélectionnée, du gaz 2/d
- CCR : hypothèse : les changements de gaz sont effectués aux valeurs de réglage sélectionnées (SP1 et SP2)

10.1 Planifier une plongée sans palier

Pour sélectionner le planificateur, le Aladin TEC 3G doit être en mode utilisateur (**affichage heure du jour**). Appuyez sur ou sur jusqu'à ce que le symbole du planificateur PLn s'affiche. (Le planificateur ne peut pas être sélectionné en mode profondeur.)

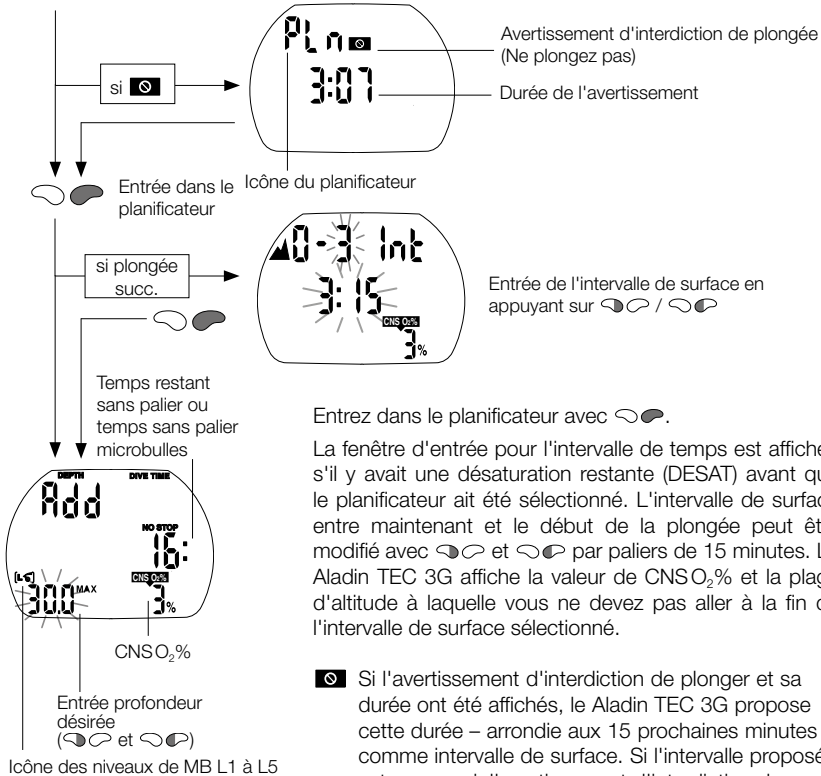

Sélection du planificateur
 ou
 Jusqu'à PLn

L'avertissement d'interdiction de plongée et sa durée sont affichés si le Aladin TEC 3G détecte un risque accru du fait de l'accumulation des microbulles.



icône des niveaux de MB L1 à L5

Confirmez l'intervalle affiché avec  (si applicable).

Avec  et , déterminez la profondeur pour laquelle vous voulez connaître la durée de plongée sans palier.

 Si un niveau de MB a été sélectionné (L1 à L5), le temps de plongée sans palier est affiché.

Les plongées plus profondes que la MOD du gaz sélectionné (mélange O₂) ne sont pas affichées.



 Si l'option gaz déco a été activée, seule la profondeur entre la MOD du gaz 1 et la MOD du gaz 2 est affichée.

 À la page 36 vous trouverez plus d'informations et de remarques de sécurité concernant l'avertissement d'interdiction de plongée.

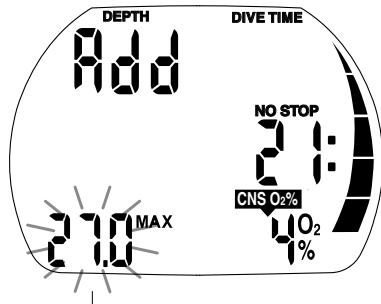
10.2 Planifier une plongée avec décompression



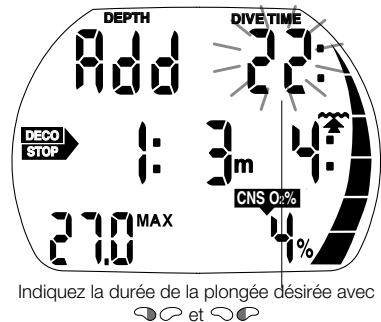

Confirmez la profondeur désirée avec .

1. Activez le planificateur pour une plongée sans palier ->77.
2. Choisissez la profondeur désirée avec  et , puis passez à la prévision de la décompression en appuyant sur . Le Aladin TEC 3G affiche la durée de la plongée (temps sans palier + 1 minute) ainsi que les informations de décompression adéquates, ou les données de palier de niveau.

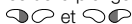

Indiquez la durée de la plongée désirée avec



3. « Add » (ajouter) vous demande de régler la durée de la plongée. Cela est fait à l'aide de  et de . Le Aladin TEC 3G calcule les informations de décompression pour cette durée de plongée fixée. Si un niveau de MB est sélectionné, le Aladin TEC 3G calcule les données du palier de niveau.

Les valeurs de CNS O₂% supérieures à 199 % seront affichées 199 %.

Les vitesses de remontée supérieures à 99 minutes sont affichées « -- ».



Les paliers de décompression plus profonds que 27 m (90 pieds) sont affichés : « --- : --- »

CNS O₂ égal ou supérieur à 75 % : le symbole de CNS O₂% se met à clignoter.

CNS O₂ égal ou supérieur à 100% : le symbole de CNS O₂% et la valeur du CNS O₂% clignotent.

Palier de niveau MB plus profond que 27 m (90 pieds) : le niveau de MB sera réduit.

10.3 Quitter le planificateur

En appuyant une ou deux fois sur   vous sortez du planificateur. Cela est également le cas après trois minutes sans opération.

11. CARNET DE PLONGÉE

11.1 Étude

Une plongée est enregistrée dans le carnet de plongée si elle dépasse les 2 minutes. Le Aladin TEC 3G peut enregistrer les profils correspondant à environ 25 heures de plongée. En mode apnée (Apnea), toutes les plongées sont conservées dans le carnet sans limite de temps, et au moins 6 heures de profils d'apnée seront enregistrés. Ces informations peuvent être transférées vers un PC grâce à une interface infrarouge standard (IrDA) et au logiciel Windows® LogTRAK. Toutes les plongées en mémoire peuvent être affichées directement sur l'ordinateur de plongée.

11.2 Fonctionnement

Depuis l'affichage de l'heure du jour, vous pouvez sélectionner le carnet (logbook)  avec  .

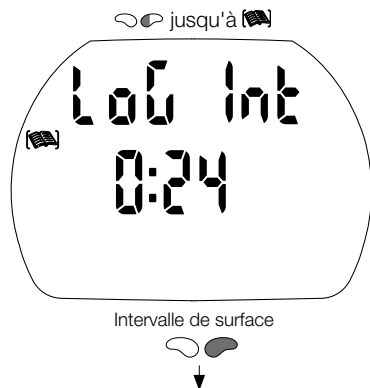

S'il restait du temps de désaturation (DESAT) avant que vous ne sélectionniez le carnet, le temps écoulé depuis la dernière plongée (intervalle de surface) est affiché.

Page 1

Avec   vous entrez dans le carnet.

La plongée la plus récente est affichée (plongée numéro 1).

Il y a trois pages pour chaque plongée.

Icône carnet de plongée Temps en plongée

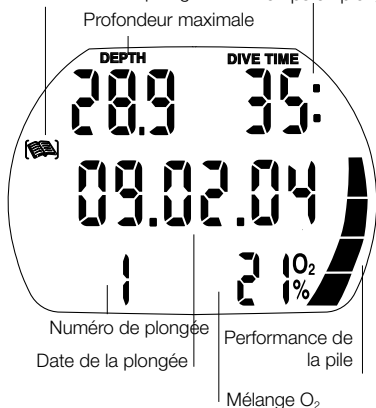

À partir de là vous pouvez :

- obtenir plus d'informations au sujet de la plongée affichée en appuyant sur (voir ci-dessous « page 2 »). Le Aladin TEC 3G affiche plus d'informations au sujet de la plongée sélectionnée.
- sélectionner d'autres plongées.

Chaque fois que vous appuyez sur ou sur , le logiciel passe à la plongée suivante ou précédente.

À la fin du carnet, le Aladin TEC 3G affiche des informations statistiques ->83.

Page 2

Plage d'altitude (si > 0) Numéro de plongée successive

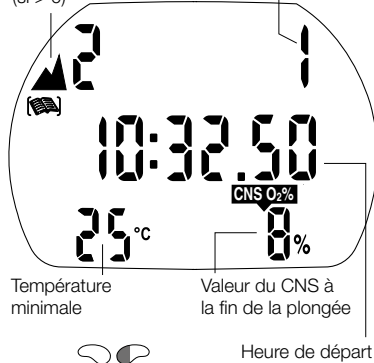

Appuyez sur pour avoir plus d'informations au sujet de la plongée.

Page 3

Si une plongée est commencée à l'intérieur d'une durée d'adaptation (après un changement d'altitude), celle-ci est affichée à la place de l'intervalle de surface.

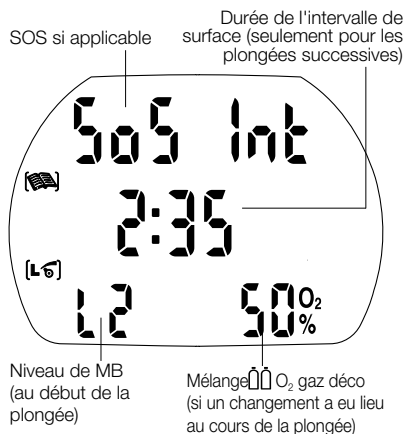

Autres informations possibles au sujet de la plongée :

-  Remontée trop rapide* (page 1)
-  Palier de décompression ignoré* (page 1)
-  Palier de décompression ignoré* (page 3)
-   Plonger en mode SOS (profondimètre) (page 3)
-  Plage d'altitude (page 2)
-  Plongée avec niveau de MB (L1 à L5) (page 3)
-  Palier de MB ignoré* (page 1)
-  La désaturation a été réinitialisée avant la plongée (dans « set 1 ») (page 1 et 2)
-  La désaturation a été réinitialisée avant la plongée par retrait de la pile (page 1 et 2)
-  La charge de la pile a été de 3 barres ou moins au cours de la plongée (pages 1, 2 et 3)
-  Plongée en mode profondimètre (pages 1, 2 et 3)
-  Profondeur moyenne (mode profondimètre) (page 3)
-  Avertissement d'interdiction de plonger après la plongée (page 1)
-   Plongée en mode apnée (page 44)

*Alarmes au cours de la plongée

↶ vous ramène à la liste des plongées (premier niveau d'affichage dans le carnet). À partir de là vous pouvez avancer à la plongée qui vous intéresse suivante, et appuyer sur ↷ pour trouver plus d'informations au sujet de cette plongée, etc.

Informations statistiques

À partir de **l'affichage de l'heure du jour** vous pouvez obtenir les informations statistiques suivantes pour toutes les plongées. Appuyez sur ↶, ↷ puis sur ↶:

Plongée la plus profonde Plongée la plus longue

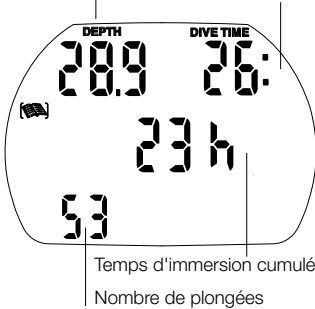

Quitter le carnet de plongée

En appuyant une ou deux fois sur ↶ vous sortez du carnet.

Le carnet se ferme automatiquement après 3 minutes sans opération.

12. RÉGLAGES

12.1 Ajustement de l'altitude

L'ajustement de l'altitude n'affecte pas les plages d'altitude ni les calculs.

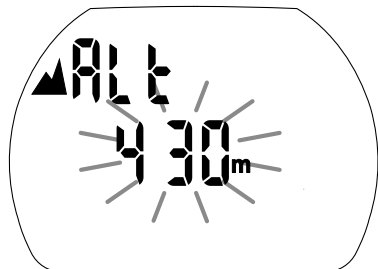

Ajustez l'indication de l'altitude à votre altitude actuelle.

1. À partir de l'**affichage de l'heure du jour**, appuyez sur ou sur jusqu'à ce que le symbole de montagne et l'altitude s'affichent.
2. Confirmez que vous souhaitez modifier l'altitude affichée en appuyant sur . La valeur de l'altitude commence à clignoter.
3. Modifiez la valeur par incréments de 10 m (50 pieds) en appuyant sur ou sur .
4. Confirmez l'altitude sélectionnée avec .

12.2 Menu « set 1 »

Avec le menu « set 1 » ou le logiciel LogTRAK, vous pouvez configurer les éléments suivants (fonctions de plongée) :

Réglage	Limites	Par défaut	Page
• CCR Mode (mode CCR)	on/off (activé/désactivé)	off (désactivé)	85
• Depth alarm (alarme de profondeur)	5-100 m (20-330 pieds) on/off	40 m (130 pieds), off	86
• Dive time alarm (alarme temps de plongée)	5-195 min, on/off	40 m (130 pieds), off	86
• Safety stop duration (compte à rebours palier de sécurité)	1-5 min	3 minutes	86
• Maximum partial pressure of oxygen – ppO ₂ max (pression partielle d'oxygène maximale)	1,2 à 1,6 bar	1,4 bar	86
• Time limit to reset the O ₂ % mix to air (temps restant avant retour de mélange O ₂ % à air)	no reset (pas de réinitialisation)/1 à 48 heures	no reset (pas de réinitialisation)	87
• Deco gas (gaz déco)	on/off (activé/désactivé)	off (désactivé)	87
• PDIS (palier intermédiaire dépendant du profil)	on/off (activé/désactivé)	off (désactivé)	87
• Unit system (système d'unités)	Metric/imperial (metric/anglo-saxon)		88
• Water type (type d'eau)	on – salt water (eau de mer)/ off – fresh water (eau douce)	on – salt water (eau de mer)	88
• Backlight illumination duration (durée du rétroéclairage)	2-12 s ; push on / push off (poussoir)	6 s	88
• Audible attention signals (signaux sonores)	on/off (activé/désactivé) – LogTRAK : selective (sélection)	on (activé)	89
• Water contacts (activation à l'eau)	on/off (activé/désactivé)	on (activé)	89
• Reset desaturation (réinitialisation de la désaturation)	on/off (activé/désactivé)	no reset (pas de réinitialisation)	90

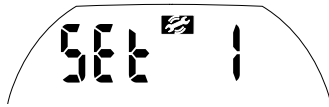

À partir de l'affichage de l'heure du jour, appuyez sur ou sur jusqu'à ce que « set 1 » s'affiche.

Confirmez que vous voulez entrer dans le menu « set 1 » en appuyant sur .

Une fois que vous êtes dans le menu, vous pouvez défiler les éléments de ce menu avec et .

Activation de la plongée en circuit fermé avec recycleur CCR

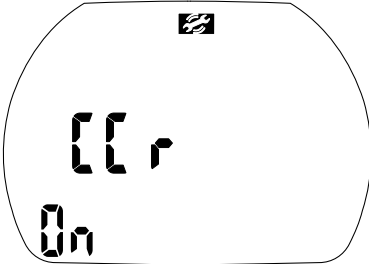

1. Confirmez que vous souhaitez activer la plongée CCR en appuyant sur . « On » ou « Off » se met à clignoter.

« On » indique que le gaz de décompression est actif, « Off » que seul le gaz 1 sera utilisé pour les calculs de décompression.

2. Alternez entre « on » et « off » avec .

3. Confirmez votre choix avec .

Réglage de l'alarme de profondeur

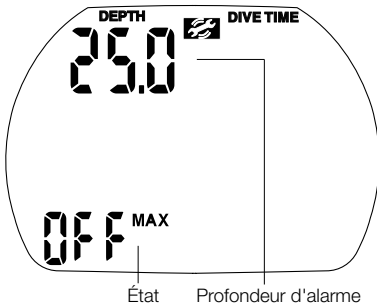

1. Confirmez que vous voulez changer la profondeur de l'alarme, ou l'activer/la désactiver en appuyant sur . La valeur de la profondeur commence à clignoter.

2. Modifiez la profondeur par incréments de 1 m (5 pieds) en appuyant sur ou sur .

3. Confirmez la profondeur sélectionnée avec . « On » ou « Off » se met à clignoter.

4. « On » signifie que la fonction est activée, « Off » qu'elle est désactivée.





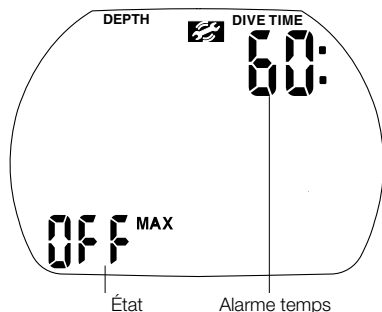

alterne entre « On » et « Off ».

Confirmez l'état sélectionné avec .

Voir aussi page 28.





Réglage de l'alarme de temps de plongée



1. Confirmez que vous voulez changer la durée déclenchant l'alarme, ou l'activer/la désactiver en appuyant sur . La valeur de la durée déclenchant l'alarme commence à clignoter.
2. Modifiez la valeur par incréments de 5 minutes en appuyant sur  ou sur .
3. Confirmez la durée sélectionnée avec . « On » ou « Off » se met à clignoter.
4. « On » signifie que la fonction est activée, « Off » qu'elle est désactivée. Passez de « on » à « off » en appuyant sur . Confirmez l'état sélectionné avec . Voir aussi page 27.





Réglage de la durée du palier de sécurité

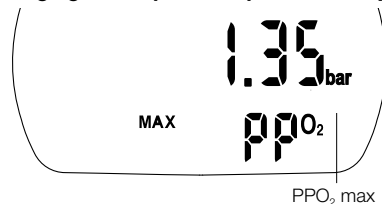

1. Confirmez que vous souhaitez modifier la durée du palier de sécurité en appuyant sur . La valeur de la durée commence à clignoter.
2. Changez la durée par incréments de 1 minute ou désactivez-la (Off) en appuyant sur  ou sur .
3. Confirmez la durée sélectionnée avec .

Réglage de la pression partielle d'oxygène maximale (ppO₂max)

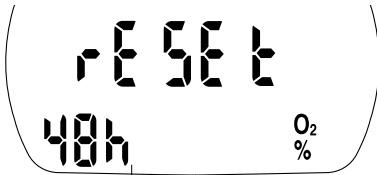

1. Confirmez que vous souhaitez modifier la ppO₂ max en appuyant sur . La valeur actuelle commence à clignoter.
 2. Modifiez la valeur par incréments de 0,05 bar en appuyant sur  ou sur .
 3. Confirmez la valeur sélectionnée avec .
- Le réglage de ppO₂ max est valable pour le gaz 1 et le gaz de décompression.

Réglage du temps restant avant retour de mélange O₂% à air

Limite de temps pour réinitialiser le mélange O₂ vers air (temps restant avant retour de mélange O₂ à air)

1. Confirmez que vous voulez modifier la limite de temps de la réinitialisation en appuyant sur . Le réglage actuel commence à clignoter.
2. Modifiez la limite de temps en appuyant sur ou sur (1 à 48 h ou pas de réinitialisation « -- h »)
3. Confirmez la valeur sélectionnée avec .

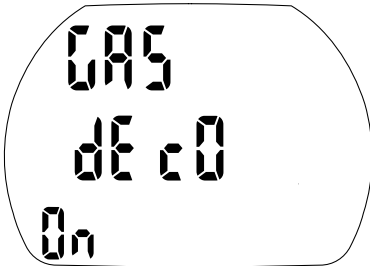
Activation de la plongée avec deux gaz





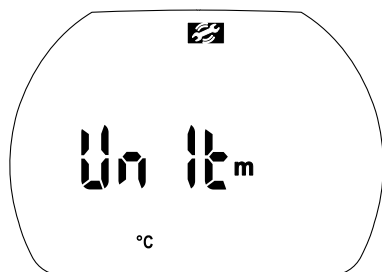

1. Confirmez que vous souhaitez activer la plongée avec deux gaz en appuyant sur . « On » ou « Off » se met à clignoter.
« On » indique que le gaz de décompression est actif, « Off » que seul le gaz 1 sera utilisé pour les calculs de décompression.
2. Alternez entre « on » et « off » avec .
3. Confirmez votre choix avec .

PDIS – Palier intermédiaire dépendant du profil (Profile Dependent Intermediate Stop).

1. Confirmez que vous souhaitez activer le PDIS en appuyant sur . « On » ou « Off » se met à clignoter.
« On » indique que le compte à rebours du PDIS sera automatiquement activé au cours de la plongée, « Off » indique que le PDIS sera inactif.
2. Alternez entre « on » et « off » avec .
3. Confirmez votre choix avec .



Sélection des unités



1. Confirmez que vous voulez changer les unités en appuyant sur . Les unités sélectionnées sont affichées (m / ft / °C / °F).
2. Appuyez sur . L'indication « m » ou « ft » (pieds) se met à clignoter.
3. Passez de « m » à « ft » à l'aide de .
4. Confirmez l'unité sélectionnée avec . L'indication « C » ou « F » se met à clignoter.
5. Passez de « C » à « F » à l'aide de .
6. Confirmez l'unité sélectionnée avec .



Sélection du type d'eau



1. Confirmez que vous souhaitez modifier le type d'eau en appuyant sur . « On » ou « Off » se met à clignoter.
« Salt on » indique l'eau de mer, « salt off » indique l'eau douce.
 2. Passez de « Salt on » à « Salt off » à l'aide de .
- Confirmez le type d'eau avec .

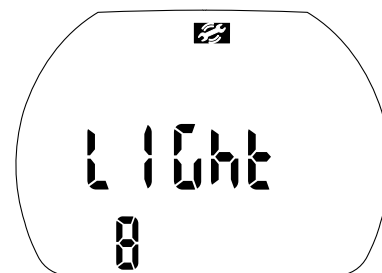

Réglage de la durée de rétroéclairage

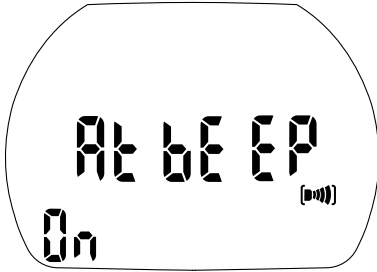

1. Confirmez que vous souhaitez modifier la durée du rétroéclairage en appuyant sur . La valeur commence à clignoter.
2. Modifiez la durée avec . 2-12 s ou push on / push off (poussoir).
3. Confirmez avec .

Réglage de marche ou arrêt des signaux sonores d'attention

Grâce à cette option, vous pouvez activer ou désactiver les seuls signaux sonores d'attention (les alarmes sonores restent actives). Reportez-vous à la page 23 pour comprendre cette distinction.

1. Confirmez que vous souhaitez modifier le réglage des signaux sonores d'attention en appuyant sur . « On » ou « Off » se met à clignoter.
2. Passez de « on » à « off » en appuyant sur .
3. Confirmez le réglage en appuyant sur .

Activation et désactivation des contacts d'activation à l'eau

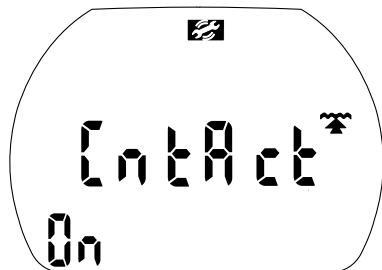

Lorsque l'appareil est immergé, les contacts d'activation à l'eau mettent le Aladin TEC 3G en marche automatiquement.

AVERTISSEMENT

Si vous choisissez l'option de désactiver ces contacts (« Water contacts off »), le Aladin TEC 3G se mettra en marche avec un délai pouvant aller jusqu'à 1 minute après le début de la plongée. Cela affectera le comportement de l'ordinateur.

Vérifiez que l'ordinateur est en marche avant de commencer la plongée.

1. Confirmez que vous souhaitez modifier le réglage des contacts d'activation à l'eau en appuyant sur . « On » ou « Off » se met à clignoter.
2. Passez de « on » à « off » en appuyant sur .
3. Confirmez le réglage en appuyant sur .

Réinitialisation de la saturation restante

AVERTISSEMENT

Plonger après une remise à zéro de la saturation restante peut vous mettre dans des situations potentiellement dangereuses qui pourraient aboutir à la mort ou à des blessures sérieuses.

Après une réinitialisation de la saturation restante, ne plongez pas pendant au moins 48 heures.

Si vous plongez après avoir réinitialisé la saturation restante, l'ordinateur va calculer votre décompression de façon erronée, ce qui pourrait provoquer des blessures sérieuses ou mortelles. Ne réinitialisez la saturation restante que si vous savez que vous n'allez pas plonger, prendre l'avion ou monter en haute altitude pendant les 48 prochaines heures.

La réinitialisation de la désaturation ne devrait être effectuée que s'il y a une raison valable, comme le fait de prêter l'ordinateur à quelqu'un qui n'a pas plongé depuis 48 heures ou plus. Lorsque l'ordinateur lui-même a une saturation restante, vous devez assumer la pleine responsabilité des conséquences de la réinitialisation de cette saturation restante.

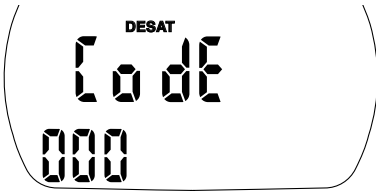
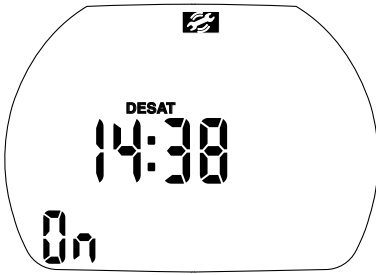

1. Confirmez que vous souhaitez réinitialiser la saturation affichée en appuyant sur . « On » (activé) se met à clignoter.
2. Passez de « on » à « off » en appuyant sur .
3. Confirmez le réglage en appuyant sur . Si vous avez sélectionné « Off », « Code » et « 000 » s'affichent.
4. Entrez le premier chiffre en appuyant sur ou . Confirmez avec .

Répétez le point 4 pour les deux chiffres suivants. Si vous avez indiqué le code exact, la désaturation sera réinitialisée (desat off). Code : 313

12.3 Menu « set 2 »

Avec le menu « set 2 » ou le logiciel LogTRAK, vous pouvez configurer les éléments suivants :

Réglage	Limites	Par défaut	Page
• Alarm clock (horloge alarme)	0-23 h 59 min, on/off (activé/désactivé)	12:00, off (désactivé)	92
• UTC zone (zone UTC)	±13 h, incréments : 15 min		92
• Time of day (heure de la journée)	heures:minutes		92
• 2 h ou AM/PM (12 h/24 h)	24 (off) – AM/PM (on)		93
• Date			93
• Display contrast (contraste de l'affichage)	1 (faible) – 12 (fort)	4	94
• Vitesse IrDA (seulement « set 2 »)	low/high (lente/rapide)	low (lente)	94
• Sound (son)	on/off (activé/désactivé)	on (activé)	94
• Affichage du numéro de série électronique du Aladin TEC 3G			95

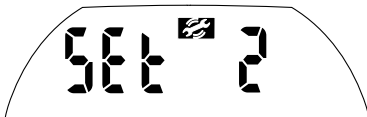

















À partir de l'affichage de l'heure du jour, appuyez sur ou sur jusqu'à ce que « set 2 » s'affiche. Confirmez que vous voulez entrer dans le menu « set 2 » en appuyant sur .

Une fois que vous êtes dans le menu, vous pouvez défiler les éléments de ce menu avec et .

Réglage du réveil









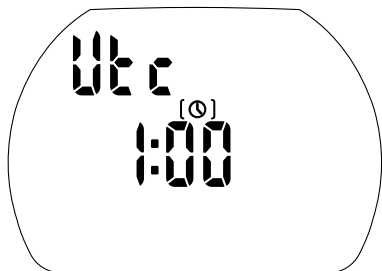







Le réveil ne se déclenche qu'en surface. Le son doit être activé (« On ») dans « set 2 ».

1. Confirmez que vous souhaitez modifier l'heure de l'alarme en appuyant sur  . Les heures commencent à clignoter.
2. Réglez les heures en appuyant sur   ou  .
3. Confirmez le réglage en appuyant sur  . Les minutes commencent à clignoter.
4. Réglez les minutes en appuyant sur   ou  .
5. Confirmez le réglage en appuyant sur  . « On » ou « Off » se met à clignoter.
6. « On » indique « activé » (l'heure du jour affiche ), « Off » indique « désactivé ».
7. Confirmez l'état sélectionné avec  .

Réglage du décalage UTC (temps universel coordonné)



Ce réglage vous permet de rapidement adapter l'heure à un nouveau fuseau horaire sans affecter le véritable réglage de l'heure.

1. Confirmez que vous souhaitez modifier le décalage UTC en appuyant sur  . Les heures commencent à clignoter.
2. Réglez les heures en appuyant sur   ou   (± 13 h).
3. Confirmez le réglage en appuyant sur  . Les minutes commencent à clignoter.
4. Modifiez les minutes par incréments de 15 minutes en appuyant sur   ou sur  .
5. Confirmez l'état sélectionné avec  .

Réglage de l'heure du jour

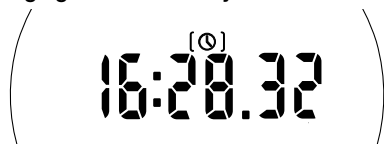

Time of day (heure de la journée)

Vous pouvez ajuster ce réglage à votre fuseau horaire soit par ce menu, ou en utilisant le décalage UTC (voir ci-dessus).

1. Confirmez que vous souhaitez ajuster l'heure du jour en appuyant sur . Les heures commencent à clignoter.
2. Réglez les heures en appuyant sur ou .
3. Confirmez le réglage en appuyant sur . Les minutes commencent à clignoter.
4. Réglez les minutes en appuyant sur ou .
5. Confirmez le réglage en appuyant sur .

Sélection de 24 h ou AM/PM (12 h/24 h)

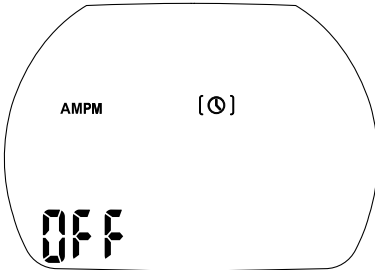

1. Confirmez que vous souhaitez modifier les unités de mesure en appuyant sur . « On » ou « Off » se met à clignoter.
2. Passez de « on » (AM/PM) à « off » (24 h) à l'aide de .
3. Confirmez le réglage en appuyant sur .

Le réglage 24 h – AM/PM influence l'affichage de la date (voir ci-dessous).





Réglage de la date

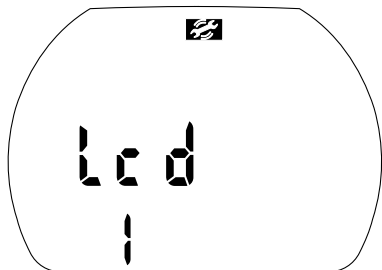

1. Confirmez que vous souhaitez modifier la date en appuyant sur . Le premier jour (mois) se met à clignoter.
2. Réglez le jour (mois) en appuyant sur ou .
3. Confirmez le réglage en appuyant sur . Le mois (jour) commence à clignoter.
4. Réglez le mois (jour) en appuyant sur ou .
5. Confirmez le réglage en appuyant sur . L'année commence à clignoter.
6. Réglez l'année en appuyant sur ou .
7. Confirmez le réglage en appuyant sur .

Ajustement du contraste de l'affichage



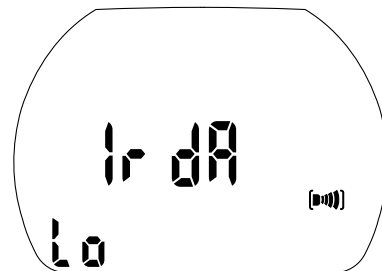

1. Confirmez que vous souhaitez ajuster le contraste de l'affichage en appuyant sur .
- Le réglage actuel commence à clignoter.
2. Réglez le contraste en appuyant sur  ou .
- Faible contraste : (1), fort contraste : (12)
3. Confirmez le réglage en appuyant sur .

Sélection de la vitesse IrDA



Le réglage par défaut est « lente ». Pour des téléchargements plus rapides, vous pouvez régler la vitesse sur « rapide », mais toutes les interfaces IrDA ne sont pas compatibles avec les hautes vitesses.

1. Confirmez que vous souhaitez modifier la vitesse IrDA en appuyant sur . « Lo » ou « Hi » se mettent à clignoter.
2. Passez de « Lo » à « Hi » à l'aide de .
3. Confirmez le réglage en appuyant sur .

Vitesse lente : 9600 bits/seconde

Vitesse rapide : maxi 57 600 bits/seconde

Activation et désactivation du son

AVERTISSEMENT

Si vous désactivez le son, la sonnerie est désactivée. Vous n'aurez plus d'alarmes sonores (alarmes et messages d'attention) ! Sans alarme sonore, vous pouvez vous trouver dans des situations potentiellement dangereuses, pouvant provoquer des blessures graves ou mortelles

Vous devez assumer la pleine responsabilité du fait que vous avez désactivé le son.

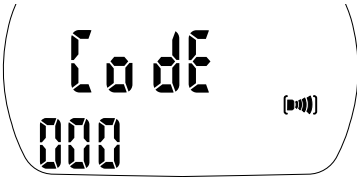
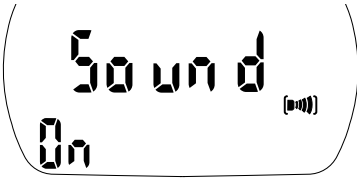

1. Confirmez que vous souhaitez modifier le réglage en appuyant sur . « On » ou « Off » se met à clignoter.
2. Passez de « on » à « off » à l'aide de .
3. Confirmez le réglage en appuyant sur . Si vous avez sélectionné « Off », « Code » et « 000 » s'affichent.
4. Entrez le premier chiffre en appuyant sur ou . Confirmez avec .

Répétez le point 4 pour les deux chiffres suivants. Si vous avez indiqué le code exact, le son sera désactivé.
Code : 313

NOTE :

La désactivation du son s'applique également à toutes les fonctions de surface (alarme de montagne, alarme de réveil, changement de plage d'altitude).

Affichage du numéro de série électronique du Aladin TEC 3G

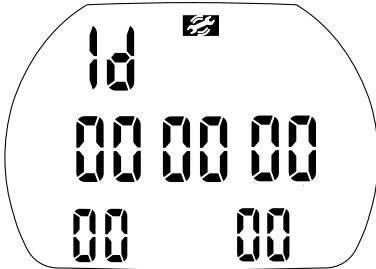

Numéro ID



Ce nombre est nécessaire lorsque vous faites état de problèmes, ou pour d'autres questions relatives à l'entretien.

12.4 Menu « set 3 » apnée (Apnea)

Avec le menu « set 3 » ou le logiciel LogTRAK, vous pouvez configurer les éléments suivants :

Réglage	Plage	Par défaut	Page
Dual Depth Alarm (alarme profondeur double)	5-100 m, 5-100 m, on/off	10 m (35 pieds), off 20 m (65 pieds), off	96
Incremental depth alarm (alarme de profondeur maximale)	5-100 m, dn(vers le bas)/up (vers le haut)/bth (les deux)/off	5,0m (20 pieds), off (désactivée)	97

Dive time interval warning (avertissement intervalle de temps de plongée)	15 s-10 min, on/off (activé/désactivé)	30 s, off (désactivé)	97
Surface interval warning (avertissement d'intervalle de surface)	15 s-10 min, on/off (activé/désactivé)	1 min, off (désactivé)	97
Ascent speed alarm (alarme de vitesse de remontée)	0,1-5 m/s, (1-15 pieds/s) on/off	1 m/s (3 pieds/s), off (désactivée)	98
Water density (densité de l'eau)	1,000-1,050 kg/l (Fresh water (eau douce) ~1,000 Ocean (eau de mer) ~1,035)	1,025 kg/l	98

À partir de l'affichage de l'heure du jour, appuyez sur  ou sur  jusqu'à ce que « set 3 » s'affiche.











Confirmez que vous voulez entrer dans le menu « set 3 » en appuyant sur .

Une fois que vous êtes dans le menu, vous pouvez défiler les éléments de ce menu avec  et .

Réglage de la double alarme de profondeur



Avec cette fonction, vous pouvez régler deux alarmes de profondeur indépendantes.

1. Confirmez que vous souhaitez modifier l'alarme de profondeur double en appuyant sur . La première valeur de profondeur commence à clignoter.
2. Faites défiler les valeurs de la première profondeur avec  ou .
3. Confirmez la première profondeur d'alarme avec . La deuxième valeur de profondeur commence à clignoter.
4. Faites défiler les valeurs de la deuxième profondeur avec  ou .
5. Confirmez la deuxième profondeur d'alarme avec . « On/off » (activé/désactivé) se met à clignoter.
6. Alternez entre « on » et « off » avec .
7. Confirmez le réglage en appuyant sur .

Réglage de l'alarme de profondeur incrémentielle

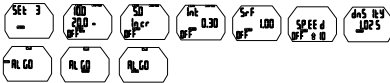

Avec cette fonction, vous pouvez régler des alarmes de profondeur répétitives, avec des incréments de profondeur fixés.

1. Confirmez que vous souhaitez modifier l'alarme de profondeur incrémentielle en appuyant sur . La valeur de l'incrément commence à clignoter.
2. Faites défiler les valeurs avec ou .
3. Confirmez la valeur de l'incrément en appuyant sur . « Up/Down/Both/Off » (haut/bas/les deux/arrêt) se met à clignoter.
4. Faites alterner « Up » (haut), « Down » (bas), « Both » (les deux) et « Off » (arrêt) avec .
5. Confirmez le réglage en appuyant sur .

Réglage de l'avertissement de durée de l'intervalle

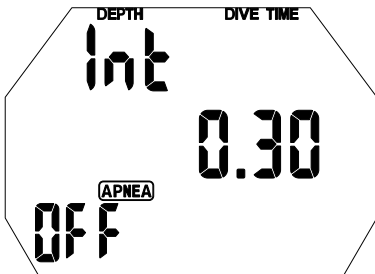

Avec cette fonction, vous pouvez régler l'alarme de temps qui se répète à intervalles définis.

1. Confirmez que vous souhaitez modifier les réglages de l'alarme de durée de l'intervalle en appuyant sur . La valeur de l'intervalle commence à clignoter.
2. Faites défiler les valeurs de temps avec ou .
3. Confirmez la durée de l'intervalle avec . « On/off » (activé/désactivé) se met à clignoter.
4. Alternez entre « on » et « off » avec .
5. Confirmez le réglage en appuyant sur .

Réglage de l'avertissement de l'intervalle de surface

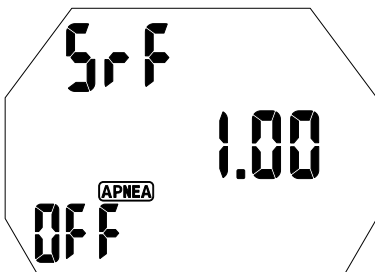

Grâce à cette fonction vous pouvez régler une durée de récupération, ou un moment de départ pour une plongée successive lorsque vous vous entraînez en fonction de critères déterminés.

1. Confirmez que vous souhaitez modifier les réglages de l'alarme d'intervalle de surface en appuyant sur . La valeur du temps commence à clignoter.
2. Faites défiler les valeurs de temps avec ou .
3. Confirmez la durée de l'intervalle de surface avec . « On/off » (activé/désactivé) se met à clignoter.
4. Alternez entre « on » et « off » avec .
5. Confirmez le réglage en appuyant sur .

Réglage de l'alarme de vitesse de remontée

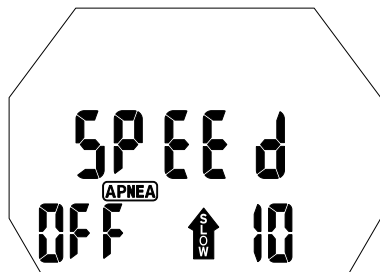

Avec cette fonction, vous pouvez régler l'alarme de vitesse de remontée.

1. Confirmez que vous souhaitez modifier l'alarme de vitesse de remontée en appuyant sur . La valeur du temps commence à clignoter.
2. Faites défiler les valeurs de vitesse de remontée avec ou .
3. Confirmez la vitesse maximale de remontée avec . « On/off » (activé/désactivé) se met à clignoter.
4. Alternez entre « on » et « off » avec .
5. Confirmez le réglage en appuyant sur .

Réglage de la densité de l'eau

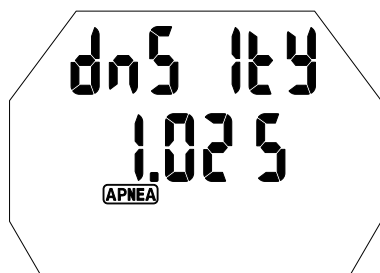

Grâce à ce réglage, vous pouvez optimiser la précision des lectures de profondeur lorsque vous connaissez la salinité de l'eau.

1. Confirmez que vous souhaitez modifier les réglages de la densité de l'eau en appuyant sur . La valeur de densité commence à clignoter.
2. Faites défiler les valeurs de densité avec ou .
3. Confirmez le réglage en appuyant sur .

13. ANNEXE

13.1 Informations techniques

Altitude de fonctionnement : avec informations de décompression : du niveau de la mer à environ 4000 m (13 000 pieds) ; sans décompression (mode profondeur) : sans limite.

Profondeur maximale affichée : 120 m (395 pieds), résolution entre 0,8 m et 99,9 m : 0,1 m, >99,9 m : 1 m. La précision en pieds est toujours de 1 pied.

Plage de profondeur pour le calcul de décompression : 0,8 à 120 m (3 à 395 pieds)

Pression ambiante maximale : 13 bars (189 psi)

Horloge : montre à quartz, affichage de l'heure, date, durée de la plongée jusqu'à 199 minutes.

Fraction de O₂ : réglable entre 21 % O₂ (air comprimé) et 100 % O₂

Température de fonctionnement : -10 °C à +50 °C (14 °F à 122 °F).

Alimentation : CR2450, marques recommandées : PANASONIC, DURACELL, RENATA, ENERGIZER, SONY, VARTA.

Durée de vie de la pile : 2 à 3 ans ou 200 à 300 plongées. La durée de vie réelle de la pile dépend du nombre de plongées effectuées par an, de l'utilisation du rétroéclairage et de la durée des plongées. Dans les eaux froides, la durée de vie de la pile est réduite. Toutes les piles CR2450 ne sont pas identiques, et les piles de faible qualité peuvent avoir une durée de vie très courte.

13.2 Entretien

Le Aladin TEC 3G est pratiquement sans entretien. Tout ce que vous devez faire est de le rincer soigneusement à l'eau douce après chaque utilisation, et de faire changer les piles lorsque cela est nécessaire ->99. Pour éviter les problèmes potentiels avec votre Aladin TEC 3G, les conseils suivants contribueront à vous assurer des années d'utilisation sans problèmes :

AVERTISSEMENT

- Évitez de laisser tomber ou de choquer votre Aladin TEC 3G.
- N'exposez pas votre Aladin TEC 3G à la lumière du soleil intense et directe.
- Rincez bien votre Aladin TEC 3G à l'eau douce après chaque utilisation.
- Ne rangez pas votre Aladin TEC 3G dans un conteneur étanche, vérifiez qu'il y a une bonne ventilation.
- S'il y a des problèmes avec l'activation à l'eau, utilisez de l'eau savonneuse pour nettoyer le Aladin TEC 3G et séchez-le soigneusement. La surface du boîtier de votre Aladin TEC 3G peut être traitée à la graisse silicone. N'utilisez pas de graisse sur les contacts d'activation à l'eau !
- Ne nettoyez pas votre Aladin TEC 3G avec des liquides contenant du solvant (en dehors de l'eau).
- Vérifiez la capacité de la pile avant chaque plongée ->17.
- Si l'avertissement de la pile est affiché, remplacez-la ->99.
- Plongée avec une pile faible : le Aladin TEC 3G peut s'arrêter de fonctionner au cours d'une plongée, l'icône d'entretien et le code d'erreur « E3 » ou « E6 » s'affiche. Terminez la plongée et remplacez la pile ->99.
- En surface : si l'icône d'entretien et le code d'erreur « E3 » s'affichent, remplacez la pile ->99. Tous les codes d'erreur autres que E3 : le Aladin TEC 3G ne doit pas être utilisé pour d'autres plongées. Portez votre ordinateur de plongée chez un distributeur agréé Scubapro UWATEC.



13.2.1 Remplacement de la pile

(N'utilisez que le kit de pile d'origine Scubapro avec un joint torique.)

⚠ AVERTISSEMENT

Le retrait de la pile réinitialise toutes les données physiologiques, y compris la saturation. Cela signifie que dans le cas d'une plongée successive, l'ordinateur ne calculera pas correctement. Plonger après avoir remplacé la pile lorsqu'il reste du temps de désaturation sur l'ordinateur peut provoquer des blessures graves ou mortelles du fait d'un accident de décompression. Ne changez la pile qu'en respectant ces conditions :

- Après une plongée si vous savez que vous n'allez pas plonger, prendre l'avion ou monter en haute altitude pendant les 48 prochaines heures.
- Avant une plongée s'il ne reste pas de temps de désaturation sur l'ordinateur.

Le changement doit se faire avec un soin tout particulier, de manière à empêcher l'eau de pénétrer. La garantie ne couvre pas les dommages dus à un mauvais remplacement de la pile.

⚠ AVERTISSEMENT

Ne touchez jamais la surface métallique de la pile avec des doigts nus.
Les deux pôles de la pile ne doivent jamais être mis en court-circuit.

Procédure :

Pour remplacer la pile, vous avez besoin d'une pièce de monnaie ou de l'outil universel Scubapro, et d'un chiffon propre.

⚠ AVERTISSEMENT

- Un cache de compartiment de la pile qui fuit peut provoquer la destruction du Aladin TEC 3G par fuite d'eau ou le faire s'éteindre sans avertissement préalable.
- Ouvrez toujours le compartiment de la pile dans un environnement sec et propre.
- N'ouvrez le compartiment de la pile que pour remplacer celle-ci.



1. Séchez le Aladin TEC 3G avec un chiffon doux.
2. Dévissez le cache du compartiment de la pile à l'aide d'une pièce de monnaie ou de l'outil universel Scubapro.
3. Retirez le cache de la pile.
4. Retirez soigneusement le joint torique. Attention à ne pas endommager les surfaces d'étanchéité.
5. Retirez la pile. Ne touchez pas les contacts.

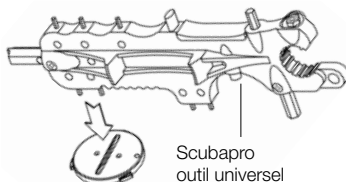

NOTE :

Faites attention à l'environnement, débarrassez-vous de la pile de manière adéquate.

⚠ AVERTISSEMENT

Si vous remarquez des traces de fuites d'eau, de dégâts ou d'autres défauts sur le joint torique, n'utilisez pas le Aladin TEC 3G dans cet état pour les plongées à venir. Portez-le chez un distributeur Scubapro UWATEC agréé pour qu'il le vérifie et le répare.

6. Mettez toujours un nouveau joint torique lorsque vous remplacez la batterie, et jetez l'ancien joint. Vérifiez bien que le nouveau joint torique est en parfait état, et que le joint, sa rainure et la surface d'étanchéité soient parfaitement exempts de saleté et de poussière. Si nécessaire, nettoyez les pièces avec un chiffon doux. Positionnez le joint torique dans la rainure sur le cache de la pile.

⚠ AVERTISSEMENT

7. Utilisez uniquement un joint torique Scubapro. Ce joint torique est enduit de Téflon, et ne nécessite aucune autre lubrification.
8. Ne lubrifiez pas le joint torique, le lubrifiant attaquerait chimiquement le cache de la pile.



⚠ AVERTISSEMENT

9. Vérifiez que la polarité de la pile est adéquate. Le Aladin TEC 3G pourrait être endommagé si vous ne mettez pas correctement la pile en place. Insérez la nouvelle pile, le signe « + » pointant vers l'extérieur, dans le compartiment de la pile.

Après avoir effectué le remplacement, le Aladin TEC 3G effectue un test automatique (8 sec.) et émet un court bip lorsque celui-ci est terminé.

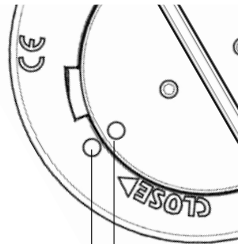

Cercles d'alignement

⚠ AVERTISSEMENT

10. Le cache de la pile doit être mis en place avec une rotation de $\pm 120^\circ$. Les cercles d'alignement servent à garantir un positionnement parfait du cache. Si la rotation est trop faible pour atteindre l'alignement, l'étanchéité pourrait ne pas être garantie. Si la rotation est forcée au-delà de l'alignement, le cache pourrait se briser. Les dommages provoqués au Aladin TEC 3G du fait d'un mauvais positionnement du cache de la pile ne sont pas couverts par la garantie.

Enfoncez fermement le cache de la pile jusqu'à ce que les deux cercles soient alignés.

11. Vérifiez le Aladin TEC 3G en le mettant en marche ○ ● ->15.

13.3 Garantie

La garantie ne couvre que les ordinateurs de plongée qui ont été achetés chez un distributeur agréé Scubapro UWATEC. La garantie couvre une période de deux ans. Les réparations ou les remplacements effectués pendant la période de garantie ne prolongent pas la durée de cette garantie. Pour demander une prise en charge sous garantie : envoyez l'ordinateur de plongée avec un ticket d'achat daté à votre distributeur agréé ou à un atelier d'entretien agréé. Scubapro se réserve le droit de déterminer quels sont les mérites d'une demande de prise en charge sous garantie, et de déterminer si l'ordinateur doit être remplacé ou réparé.

Les pannes et les défauts sont exclus s'ils sont dus à :

- une usure excessive
- des facteurs extérieurs, par exemple des dommages lors du transport, provoqués par des chocs et des coups, l'influence du temps ou autres phénomènes naturels
- l'entretien, la réparation ou l'ouverture de l'ordinateur de plongée par toute personne qui ne serait pas agréée pour ce faire par le fabricant
- des tests de pression qui ne seraient pas effectués dans l'eau
- des accidents de plongée
- un mauvais positionnement du couvercle du compartiment de la pile



Votre instrument est fabriqué avec des composants de haute qualité qui peuvent être recyclés et réutilisés.

Toutefois, ces composants, s'ils ne sont pas correctement gérés conformément avec la réglementation relative aux déchets d'équipements électriques et électroniques, sont susceptibles de nuire à l'environnement et/ou à la santé.

Les personnes habitants dans l'Union Européenne peuvent contribuer à la protection de l'environnement et de la santé en rapportant les produits usagés à un point de collecte approprié de leur quartier conformément à la directive européenne 2012/19/UE.

Des points de collecte sont notamment mis à votre disposition par certains distributeurs de ces produits et par les collectivités locales.

Les produits identifiés par ce symbole ne doivent pas être placés dans un container à ordures ménagères

13.4 Index

Activation à l'eau	11, 90
activation/désactivation	87
Altimètre	38, 84
AM/PM	93
Apnée	44, 95
Avertissement d'interdiction de plongée	36, 77
Avertissements	24
Bip, désactivation du...	89
Boutons poussoirs	6, 10
Carnet	80
CCR, réglages	66, 85
Chronomètre	42
CNSO ₂	22, 22, 24, 31
Compte à rebours de palier de sécurité	35, 86
Contraste, affichage	94
Date	17, 93
Déco, données au cours de la phase déco	22, 32
Désaturation, réinitialiser la...	90, 99
Désaturation, temps de...	16, 35
LogTRAK	10, 12, 80
E3, E6, code d'erreur	99
Éclairage	19, 88
Entretien	99
Fonctionnement du Aladin TEC 3G	6, 8, 10
Fraction O ₂	21, 22, 24, 59
Graphique charge d'azote	32
Graphique d'azote résiduel	32
Heure du jour (affichage)	15, 92
Horloge alarme	19, 92
ID électronique	95
Informations techniques	99
Intervalle de surface	17, 77, 80
IrDA	94
Lacs de montagne, plonger dans...	38
Mélange gazeux déco, Système	10
Mélange gazeux, changement	64
Mélange gazeux, réglage...	24
Mélange O ₂ %, réglage...	24, 59
Microbulles	46
MOD	22, 24, 24, 30, 59
Nitrox	22
Palier de décompression ignoré	24, 32
PC, transfert vers (carnet)	10, 12
PDIS	54, 87
Pile, alarme...	24
Pile, changement	99
Pile, durée de vie	99
Pile, état, vérification...	17
Planificateur	76

Plongée	21
Plongée, fin d'une plongée	35
Plongée, temps de...	27
ppO ₂	22, 24, 30
ppO ₂ max, réglage	24, 59, 86
Pression partielle O ₂	22, 24, 30
Pression partielle O ₂ , ppO ₂ max	30, 59, 86
Profondeur actuelle	27
Profondeur maxi	21, 28
Profondeur, alarme	28, 85
Profondimètre, mode	41
Remontée, vitesse...	24, 29
Retour à Air	87
Rétroéclairage actif	19, 88
Rétroéclairage	19, 88
Set 1	84
Set 2	91
Set 3	95
Signaux sonores d'attention	24, 89
Son, activation/désactivation	24, 94
SOS, mode	20
Système d'unités	88
Temps de plongée, alarme	27, 86
Temps sans palier	21, 32, 46
Toxicité O ₂	22, 24, 31
Type d'eau	88
UTC	92
Vol, temps d'interdiction de...	16, 36